



GOMET
RADOM

PRODUCENT AKCESORIÓW LPG

LPG ACCESSORIES PRODUCER
HERSTELLER VON AUTOGAS-ZUBEHÖR
ПРОИЗВОДИТЕЛЬ АКЦЕССУАРОВ LPG
LPG ΑΕΞΟΣΥΑΡ ΠΑΡΑΓΩΓΟΣ



WYROBY MOSIĘŻNE DO LPG, SPRĘŻYNY, FILTRY,
PNEUMATYKA CIŚNIENIOWA I SZYBKOZŁĄCZKI



BRASS PRODUCTS FOR LPG, SPRINGS, FILTERS,
PRESSURE PNEUMATICS AND QUICK CONNECTORS



FÜR MESSINGTEILE FÜR LPG-FAHRZEUGANLAGEN, FEDER, FILTER,
DRUCKPNEUMATIK UND SCHNELLVERBINDUNGSSTÜCKE



ИЗДЕЛИЯ ИЗ ЛАТУНИ ДЛЯ УСТАНОВОК LPG: ПРУЖИНЫ, ФИЛЬТРЫ,
ПНЕВМАТИКА И СОЕДИНИТЕЛЬНЫЕ ДЕТАЛИ ДЛЯ БЫСТРОЙ УСТАНОВКИ



ΟΡΕΙΧΑΛΚΙΝΑ ΕΞΑΡΤΗΜΑΤΑ ΓΙΑ LPG, ΕΛΑΤΗΡΙΑ, ΦΙΛΤΡΑ ΚΑΙ ΕΝΩΣΕΙΣ.

2018





CERTYFIKAT

SYSTEMU ZARZĄDZANIA

GOMET ZBIGNIEW GOMUŁA I WSPÓLNIK SPÓŁKA JAWNA

26-600 Radom, ul. Rodziny Ziętałów 5

ISO CERT sp. z o.o. zaświadcza, że certyfikowana organizacja wprowadziła i stosuje system zarządzania zgodny z wymaganiami:

PN-EN ISO 9001:2009

Zakres certyfikacji:
obróbka skrawaniem elementów mosiężnych i stalowych, tłoczenie oraz wykonywanie sprężyn

Numer certyfikatu: 144978/C/2
Data wydania: 17.12.2015
Okres ważności certyfikatu: 17.12.2015 - 19.02.2018

Certyfikat wystawiony przez
ISO CERT sp. z o.o.

Tomasz Wycisk
Dyrektor ds. Certyfikacji



AC 139
QMS



ISO CERT Sp. z o.o., ul. Mińska 38, 54-610 Wrocław



Firma **GOMET** powstała w 1986 roku. Jesteśmy producentem wyrobów mosiężnych do samochodowych instalacji gazowych, sprężyn oraz wielu innych detali wg rysunku.

Prężnie działamy zarówno na rynku polskim, jak również zagranicznym. Stawiamy na jakość, solidność, precyzję i terminowość.

Posiadamy nowoczesny park maszynowy oraz wykwalifikowaną kadrę pracowników. Głównym celem firmy **GOMET** jest osiągnięcie oraz utrzymanie wysokiej jakości świadczonych usług.



GOMET was established in 1986. We produce brass elements for vehicle gas installations, springs and many other details according to a design.

We operate dynamically both on the Polish and foreign markets. Our assets are quality, reliability, precision and promptness. We have modern machinery stock and well qualified staff. **GOMET** policy is to reach and maintain high quality of provided services.



Die Firma **GOMET** wurde gegründet im Jahre 1986. Wir sind Produzent von Messingteilen für Kfz-Autogasanlagen, Federn und vielen anderen Einzelteilen nach einer Zeichnung.

Wir sind sowohl auf dem polnischen als auch auf dem internationalen Markt wirksam tätig. Wir setzen auf Qualität, Zuverlässigkeit, Präzision und Termineinhaltung. Wir haben einen modernen Maschinenpark und qualifizierten Mitarbeiter. Das Hauptanliegen der Firma **GOMET** ist die Erreichung und Aufrechterhaltung der hohen Qualität der erbrachten Leistungen.



Фирмы **GOMET** была основана в 1986 году. Мы являемся производителем изделий из латуни для автомобильных газовых установок, пружин и множества других деталей по рисункам.

Мы активно действуем как на польском, так и на зарубежных рынках. Мы делаем ставку на качество, точность, добросовестность, срочность. Располагаем современным машинным парком и высококвалифицированными кадрами специалистов. Основная цель фирмы **GOMET** состоит в том, чтобы достичь высшего качества предоставляемых услуг и всегда его соблюдать.



Η εταιρεία **GOMET** ιδρύθηκε το 1986. Παράγουμε ορειχάλκινα εξαρτήματα για εγκατάσταση σε συστήματα υγραεριοκίνησης σύμφωνα με τον σχεδιασμό που απαιτεί κάθε περίπτωση.

Έχουμε δυναμική παρουσία τόσο στην Πολωνική όσο και σε πολλές άλλες αγορές σε όλο τον κόσμο. Η εταιρεία μας είναι γνωστή για τις εξής ιδιότητες: ποιότητα, αξιοπιστία, ακρίβεια και ταχύτητα.

Najważniejsze dla nas jest zadowolenie oraz profesjonalna obsługa Klientów. Serdecznie zapraszamy do współpracy, a w razie jakichkolwiek pytań prosimy o kontakt. Dla firm chcących nawiązać z nami współpracę handlową oferujemy dogodne warunki:

- niskie ceny, dogodne warunki płatności, szeroką ofertę asortymentową, możliwość dokonywania zamówień poprzez internet lub telefonicznie, szybkie i terminowe dostawy

Customer satisfaction and professional services are of utmost importance for us. We do invite you to cooperate with us and if you have any queries, just simply ask. We offer advantageous conditions for companies which want to commercially cooperate with us:

- low prices, favourable payment conditions, a wide range of products, placing orders on the Internet or by phone, quick and timely deliveries.

Das wichtigste für uns ist die Zufriedenheit der Kunden und der professionelle Kundenservice. Wir laden herzlich zu einer Zusammenarbeit ein und bei irgendwelchen Fragen bitten wir um Kontakt mit uns. Für Firmen, die mit uns geschäftlich zusammenarbeiten wollen, bieten wir günstige Bedingungen an:

- günstige Preise, bequeme Zahlungsbedingungen, umfassendes Sortimentsangebot, Bestellungsannahme durch Internet oder telefonisch, schnelle und fristgerechte Lieferungen

Самое важное для нас – это профессиональный подход к обслуживанию и удовлетворение наших клиентов. Сердечно приглашаем к сотрудничеству, а в случае каких-либо вопросов, просим связаться с нами. Всем фирмам, желающим наладить с нами коммерческое сотрудничество предлагаем выгодные условия:

- низкие цены; выгодные условия платежа; широкий ассортимент продукции; возможность делать заказы по телефону или по Интернету; быструю доставку товара и соблюдение сроков поставки.

Το εργοστάσιο μας φέρει σύγχρονα μηχανήματα νέας τεχνολογίας και άρτια καταρτισμένο προσωπικό.

Η πολιτική που ακολουθεί η εταιρεία **GOMET** είναι η επίτευξη και διατήρηση της υψηλής ποιότητας των παρεχόμενων υπηρεσιών της.



SPIS TREŚCI

Przejścia do tankowania LPG	07
Zaśleпки	19
Dysze do listwy	21
Króćce	28
Korpusy czujnika temperatury	34
Doloty gazu	36
Baryłki	38
Dociski baryłek	41
Nakrętki	45
Trójniki do gazu i wody	49
Regulatory przepływu	56
Nypłe	57
Redukcje	62
Kolanka	71
Złączeni wody	78
Opaski ślimakowe i zaciskowe	87
Taśmy kablowe czarne UV	94
Przewody termoplastyczne Ø6 i Ø8	95
Rurki miedziane Ø6 i Ø8	95
Złączeni PCV do przewodów termoplastycznych	96
Złączeni PCV do przewodów „Compact”	104
Złączeni PCV do przewodów „Rail”	106
Uchwyty	107
Sprężyny	112
Korki wlewu gazu	113
Elementy do wtryskiwaczy Hana	115
Podstawki pod wtryskiwacze	118
Inne	122
Filtry	124
Wkłady filtrów	133
Kpl. naprawcze filtrów	145
Przewody do LPG i wody	151
Obrotowa listwa rozdzielająca LPG	154
Nowości	156



TABLE OF CONTENTS

Filling point adapters LPG	07
Blanking plug	19
Injector equipment	21
Hose tails	28
Housing for temperature sensor	34
Gas inlets	36
Olives „Barrels”	38
Barrel hold down nuts	41
Nuts	45
T-pipes for gas and water	49
Flow regulator	56
Unions - Nipple	57
Reducing	62
Elbows	71
Hose connectors water	78
Worm drive clip and Ear clamp	87
Cable ties black UV	94
Thermoplastic hoses Ø6 and Ø8	95
Copper pipes Ø6 and Ø8	95
Thermoplastic fittings	96
Thermoplastic fittings for „Compact”	104
Thermoplastic fittings for „RAIL”	106
Fixings and fittings „Grips”	107
Springs	112
Filler cap	113
Elements for injectors Hana	115
„Quick fit” gas feeds for injectors	118
Other	122
Filters	124
Filter cartridges	133
Repair set filter	145
LPG and water hose pipes	151
Rotary rail distributing LPG	154
New products	156



INHALTSVERZEICHNIS

Tankadapter	07
Blindflansch	19
Gaseinspritzdüsen	21
Rohrstutzen	28
Gehäuse Temperaturfühler	34
Injektorverlängerungen	36
Konusringe	38
Schneidmuttern	41
Muttern	45
Rohrverzweigungen für Gas und Wasser	49
Durchflussregler	56
Nippel	57
Reduzierstücke	62
Winkel	71
Verbinder Wasser	78
Schneckengewinde-Schelle und Klemmschelle	87
Kabelbänder schwarz UV	94
Thermoplastische Leitungen Ø6 und Ø8	95
Kupferrohre Ø6 und Ø8	95
Verbinder PCV	96
Verbinder Thermoplastleitung „Compact”	104
Verbinder Thermoplastleitung „RAIL”	106
Befestigungen	107
Federn	112
Tankdeckel	113
Einspritzdüsenbestandteile Hana	115
Untersätze unter Einspritzdüsen	118
Andere	122
LPG Filter	124
Filtereinsatz	133
Der Reparatursatz Filter	145
LPG-leitungsrohre und Wasserleitungsrohre	151
Drehbare verteilerleiste LPG	154
Neue Produkte	156



СПИСОК СОДЕРЖАНИЯ

Переходник ВЗУ, обеспечивающий процесс заправки	07
Заглушка	19
Сопла для регулирования струи газа	21
Штуцеры	28
Датчик температуры	34
Подводка для газа	36
Втулки	38
Нажимные болты втулок	41
Гайки	45
Тройники для газа и воды	49
Регулятор потока	56
Ниппели	57
Переходные фитинги	62
Угольники	71
Соединительные детали	78
Червячный хомут	87
кабельные ленты черные UV	94
термопластиковые трубки Ø6 и Ø8	95
Медная трубка Ø6 и Ø8	95
Соединительные детали PCV	96
Соединительные детали PCV „Compact”	104
Соединительные детали PCV „RAIL”	106
Держатели, крепления	107
Пружины	112
Пробка заливной горловины (для газа)	113
элементы для форсунок Hana	115
Наконечник впрыска	118
Другие	122
Фильтры	124
Картриджи для фильтров	133
Полный ремонт фильтров	145
Шланг LPG и к системе охлаждения - вода	151
Оборотная разделительная панель LPG	154
Новые товары	156



ΠΕΡΙΕΧΟΜΕΝΑ

Αντάπτορες πλήρωσης	07
Τάπες	19
Εξοπλισμός μπεκ	21
Ακροφύσια	28
Βάση αισθητήρα θερμοκρασίας	34
Σετ εισαγωγής αερίου	36
Βαρελάκια	38
Σφικτήρες για βαρελάκια	41
Παξιμάδια	45
„T” σωλήνων αερίου και νερού	49
Ρυθμιστήσ πιεσησ υγραεριου	56
Ενώσεις	57
Συστολές	62
Γωνίες	71
Ενώσεις σωλήνων	78
Σφικτήρες συρμάτινος	87
Πλαστικά δερματικά καλωδίων μαύρα	94
Σωλήνα θερμοπλαστική Ø6 i Ø8	95
Χάλκινοι σωλήνες Ø6 και Ø8.....	95
Ενώσεις θερμοπλαστικών σωλήνων	96
Ενώσεις θερμοπλαστικών σωλήνων „Compact”	104
Ενώσεις θερμοπλαστικών σωλήνων „RAIL”	106
Στηρίγματα και εξαρτήματα „Βάσεις”	107
Ελατήρια	112
Τάπα πλήρωσης υγραερίου	113
Εξαρτήματα για μπέκ Hana	115
Αντάπτορες μπεκ	118
Διάφορα	122
Φίλτρα	124
Ανταλλακτικά φίλτρων	133
Σετ επισκευής	145
Γραμμές για υγραέριο και νερό	151
Περιστροφικός διαχωρισμός υγραερίου	154
Νέες Προϊόντα	156

PRZEJŚCIA DO TANKOWANIA - TANKADAPTER - FILLING POINT ADAPTERS ΠΕΡΕΧΟΔΗΝΙΚ ΒΖΥ, ОБЕСПЕЧИВАЮЩИЙ ПРОЦЕСС ЗАПРАВКИ - ΑΝΤΑΠΤΟΡΕΣ ΠΛΗΡΩΣΗΣ



ACME



DISH



BAJONETT



EURO CONNECTOR

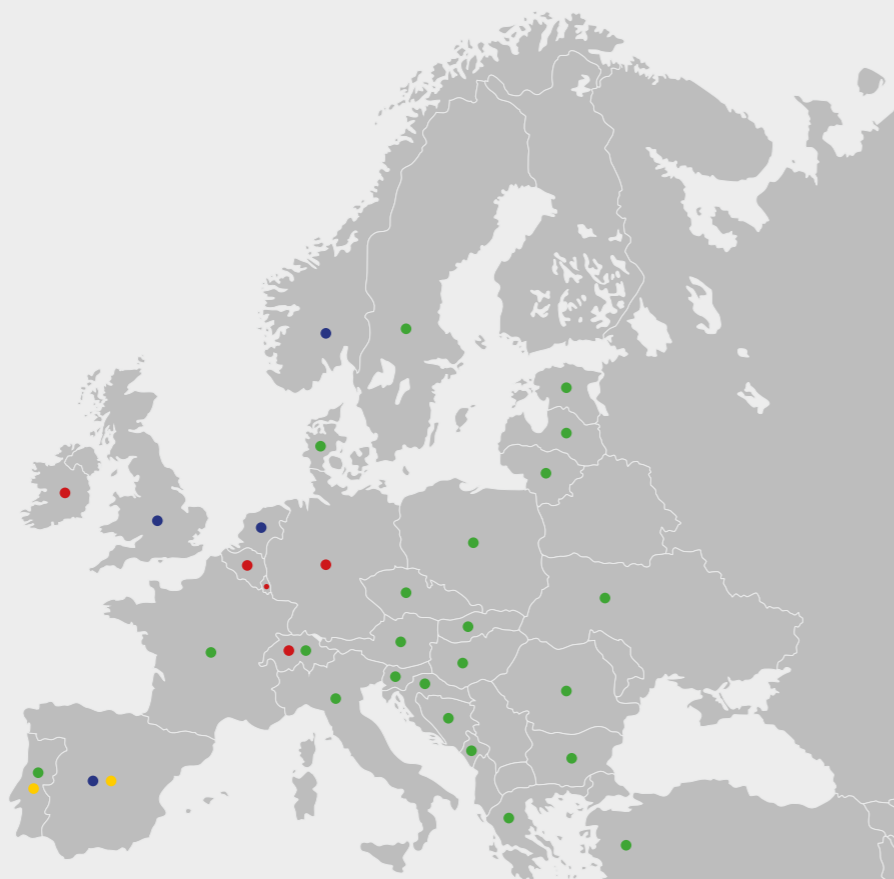

PRZEJŚCIA DO TANKOWANIA - TANKADAPTER - FILLING POINT ADAPTERS ΠΕΡΕΧΟΔΗΝΙΚ ΒΖΥ, ОБЕСПЕЧИВАЮЩИЙ ПРОЦЕСС ЗАПРАВКИ ΑΝΤΑΠΤΟΡΕΣ ΠΛΗΡΩΣΗΣ



ZESTAW NR 1

Kpl. Przejść tankowania w krajach Europy i poza Europą + Etui
Satz Tankadapter für europäische und außereuropäische Länder + Etui
Set of filling point adapters for European countries and countries outside Europe + Case
Компл. Переходников для заправки в европейских странах и за пределами Европы + футляр
Σετ αντάπτορες πλήρωσης εντός και εκτός Ευρώπης +θήκη

CENA - PREIS - PRICE - ЦЕНА - TIMH : PLN EUR



ZESTAW NR 2

Etui na przejścia tankowania
Etui für Tankadapter
Case for filling point adapters
Футляр для переходников
Θήκη για αντάπτορες πλήρωσης

CENA - PREIS - PRICE - ЦЕНА - TIMH : PLN EUR



GZ-210

Przejście ACME - DISH - Niemcy, Belgia/Polska, Włochy
Tankadapter Deutschland, Belgien/Polen, Italien - ACME auf DISH
Filling point adapter ACME - DISH
Переходник Германия, Бельгия/Польша, Италия - ACME - DISH
Αντάπτορας πλήρωσης Γερμανία, Βέλγιο/Πολωνία, Ιταλία

CENA - PREIS - PRICE - ЦЕНА - TIMH : PLN EUR



GZ-221

Przejście DISH - Holandia/Polska, Włochy - W 21,8 - dł. 39 mm
Tankadapter Holland/Polen, Italien W 21,8 - DISH - Länge 39 mm
Переходник Голландия/ Польша W 21,8 - дл. 39 мм
Filling point adapter. DISH - W 21,8 - L 39
Αντάπτορας πλήρωσης Ολλανδία/Πολωνία, Ιταλία- W 21,8 - dł. 39 mm

CENA - PREIS - PRICE - ЦЕНА - TIMH : PLN EUR



GZ-221 B

Przejście DISH - Holandia/Polska, Włochy - W 21,8 - dł. 55 mm
Tankadapter Holland/Polen, Italien W 21,8 - DISH - Länge 55 mm
Filling point adapter. DISH - W 21,8 - L 55
Переходник Голландия/ Польша DISH - W 21,8 - дл. 55 мм
Αντάπτορας πλήρωσης Ολλανδία/Πολωνία, Ιταλία- W 21,8

CENA - PREIS - PRICE - ЦЕНА - TIMH : PLN EUR

**GZ-221/10**

Przejście DISH - Polska, Włochy - M10
 Tankadapter - Polen, Italien M10 - DISH
 Filling point adapter. DISH - M10
 Переходники DISH - Польша, Италия M10
 Αντάπτορας πλήρωσης DISH - Πολωνία, Ιταλία - M10

CENA - PREIS - PRICE - ЦЕНА - TIMH : PLN EUR

**GZ-221/12**

Przejście DISH - Polska, Włochy - M12
 Tankadapter - Polen, Italien M12 - DISH
 Filling point adapter. DISH - M12
 Переходники DISH - Польша, Италия M12
 Αντάπτορας πλήρωσης DISH - Πολωνία, Ιταλία - M12

CENA - PREIS - PRICE - ЦЕНА - TIMH : PLN EUR

**GZ-221/14**

Przejście DISH - Polska, Włochy - M14
 Tankadapter Deutschland, Belgien/Polen, Italien M14 - DISH
 Filling point adapter. DISH - M14
 Переходники DISH - Польша, Италия M14
 Αντάπτορας πλήρωσης DISH - Πολωνία, Ιταλία - M14

CENA - PREIS - PRICE - ЦЕНА - TIMH : PLN EUR

**GZ-221 A/10**

Przejście DISH - Polska, Włochy - M10 - dł. 60mm
 Tankadapter - Polen, Italien M10 Länge 60mm-DISH
 Filling point adapter. DISH - M10 / L60
 Переходник DISH - Польша, Италия M10 - дл. 60 мм
 Αντάπτορας πλήρωσης DISH - Πολωνία, Ιταλία - M10 - 60mm

CENA - PREIS - PRICE - ЦЕНА - TIMH : PLN EUR

**GZ-221 A/12**

Przejście DISH - Polska, Włochy - M12 - dł. 60 mm
 Tankadapter - Polen, Italien M12 Länge 60mm-DISH
 Filling point adapter. DISH - M12 - L 60
 Переходник DISH - Польша, Италия M12 - дл. 60 мм
 Αντάπτορας πλήρωσης DISH - Πολωνία, Ιταλία - M12 - 60 mm

CENA - PREIS - PRICE - ЦЕНА - TIMH : PLN EUR

**GZ-221 A/14**

Przejście DISH - Polska, Włochy - M14 - dł. 60mm
 Tankadapter - Polen, Italien M14 Länge 60mm-DISH
 Filling point adapter. DISH- M14 / L60
 Переходник DISH - Италия, Польша, M14 - дл. 60 мм
 Αντάπτορας πλήρωσης DISH - Πολωνία, Ιταλία - M14 - 60mm

CENA - PREIS - PRICE - ЦЕНА - TIMH : PLN EUR

**GZ-221 D/10**

Przejście DISH - Włochy, Polska - M10 - dł. 80 mm
 Tankadapter - Italien, Polen M10 Länge 80 mm - DISH
 Filling point adapter. DISH - M10 / tip brass / L80
 Переходник DISH - Италия, Польша M10 - дл. 80 мм
 Αντάπτορας πλήρωσης DISH - Ιταλία, Πολωνία M10 - 80 mm ορειχάλκινο άκρο

CENA - PREIS - PRICE - ЦЕНА - TIMH : PLN EUR

**GZ-221 D/14**

Przejście DISH - Włochy, Polska - M14 - dł. 80 mm
 Tankadapter - Italien, Polen M14 Länge 80 mm - DISH
 Filling point adapter. DISH - M14 / tip brass / L80
 Переходник DISH - Италия, Польша M14 - дл. 80 мм
 Αντάπτορας πλήρωσης DISH - Ιταλία, Πολωνία M14 - 80 mm ορειχάλκινο άκρο

CENA - PREIS - PRICE - ЦЕНА - TIMH : PLN EUR

**GZ-221 D/21**

Przejście DISH - Holandia/Włochy, Polska - W 21,8 - dł. 80 mm
 Tankadapter Holland/Italien, Polen W 21,8 Länge 80 mm - DISH
 Filling point adapter. DISH - W 21,8 / tip brass / L80
 Переходник DISH - Голландия/Италия, Польша W 21,8 - дл. 80 мм
 Αντάπτορας πλήρωσης DISH - Ολλανδία/Ιταλία, Πολωνία W 21,8 - 80 mm ορειχάλκινο άκρο

CENA - PREIS - PRICE - ЦЕНА - TIMH : PLN EUR

**GZ-2221 A/16**

Przejście DISH - Polska, Włochy - M16 x 1,5 - dł. 80mm
 Tankadapter - Italien, Polen - M16x1,5 - Länge 80 mm - DISH
 Filling point adapter. DISH - M16x1,5 / tip brass / L80
 Переходник DISH - Польша, Италия M16x1,5 - дл. 80 мм
 Αντάπτορας πλήρωσης DISH - Πολωνία, Ιταλία - M16x1.5 - μήκους 80 χιλ.

CENA - PREIS - PRICE - ЦЕНА - TIMH : PLN EUR

**GZ-2003**

Przejście DISH - do tankowania butli balonów - 11 kg. - W 21,8 L - Włochy
 Tankadapter für Gasflaschen 11 kg. Italien W21,8/14' Linksgewinde DISH
 Bottle filling adapter, short (Italian, 11kg). DISH W21,8 Left Hand Thread
 Переходника для заправки баллонов азостатов W 21,8 L - Италия
 Αντάπτορας πλήρωσης φιάλης, κοντός, 11 kg. - W 21,8 L, αριστερόστροφο σπείρωμα - Ιταλία

CENA - PREIS - PRICE - ЦЕНА - TIMH : PLN EUR

**GZ-2010**

Kpl. przejścia do tank. butli balonów - 11 kg. - W 21,8 L - Włochy
 Tankadapter-Satz für Gasflaschen 11 kg. Italien W21,8/14" Linksgewinde DISH
 Bottle filling adapter, short (Italian, 11kg) DISH - W21,8 Left Hand Thread
 Компл. переходника для заправки баллонов азостатов W 21,8 L - Италия
 Αντάπτορας πλήρωσης φιάλης, κοντός, 11 kg. - W 21,8 L, αριστερόστροφο σπείρωμα - Ιταλία

CENA - PREIS - PRICE - ЦЕНА - TIMH : PLN EUR

**GZ-3010**

Kpl. przejścia do tank. butli balonów - 4 kg. - G 3/8"L - Włochy
 Tankadapter-Satz für Betankung von Gasflaschen - G 3/8"L Italien - DISH
 Bottle filling adapter (Italian, 4kg). DISH - G 3/8" Left Hand Thread
 Компл. переходника для заправки баллонов G 3/8"L - Италия
 Αντάπτορας πλήρωσης φιάλης, κοντός, 4 kg. - G 3/8"L, αριστερόστροφο σπειρώμα - Ιταλία

CENA - PREIS - PRICE - ЦЕНА - TIMH : PLN EUR

**GZ-3015**

Przejście do tank. butli balonów - 4 kg. - G 3/8"L - Włochy
 Tankadapter für Betankung von Gasflaschen - G 3/8"L Italien - DISH
 Bottle filling adapter (Italian, 4kg). DISH - G 3/8" Left Hand Thread
 Переходник для заправки баллонов G 3/8"L - Италия
 Αντάπτορας πλήρωσης φιάλης, κοντός, 4 kg. - G 3/8"L, αριστερόστροφο σπειρώμα - Ιταλία

CENA - PREIS - PRICE - ЦЕНА - TIMH : PLN EUR

**GZ-222 S/10**

Przejście - ACME - Polska/Niemcy, Belgia - końcówka M10 stalowa
 Tankadapter Polen/Deutschland, Belgien - ACME - M10 Stahl
 Filling point adapter. ACME - M10 - steel tip
 Переходник - Польша/Германия, Бельгия - M10 сталь.
 Αντάπτορας πλήρωσης Πολωνία/Γερμανία, Βέλγιο - M10 ατσάλινο άκρο

CENA - PREIS - PRICE - ЦЕНА - TIMH : PLN EUR

**GZ-222/10**

Przejście - ACME - Polska/Niemcy, Belgia - M10
 Tankadapter Polen/Deutschland, Belgien M10 - ACME
 Filling point adapter. ACME - M10
 Переходник - Польша/Германия, Бельгия M10
 Αντάπτορας πλήρωσης Πολωνία/Γερμανία, Βέλγιο - M10

CENA - PREIS - PRICE - ЦЕНА - TIMH : PLN EUR

**GZ-222/12**

Przejście - ACME - Polska/Niemcy, Belgia - M12
 Tankadapter Polen/Deutschland, Belgien M12 - ACME
 Filling point adapter. ACME - M12
 Переходник Польша/Германия, Бельгия M12
 Αντάπτορας πλήρωσης Πολωνία/Γερμανία, Βέλγιο - M12

CENA - PREIS - PRICE - ЦЕНА - TIMH : PLN EUR

**GZ-222/14**

Przejście - ACME - Polska/Niemcy, Belgia - M14
 Tankadapter Polen/Deutschland, Belgien M14 - ACME
 Filling point adapter. ACME - M14
 Переходник Польша/Германия, Бельгия M14
 Αντάπτορας πλήρωσης Πολωνία/Γερμανία, Βέλγιο - M14

CENA - PREIS - PRICE - ЦЕНА - TIMH : PLN EUR

**GZ-226**

Przejście - ACME - Holandia/Niemcy, Belgia - W 21,8
 Tankadapter Holland/Deutschland, Belgien W 21,8 - ACME
 Filling point adapter. ACME - W 21,8
 Переходник Голландия/Германия, Бельгия W 21,8
 Αντάπτορας πλήρωσης Ολλανδία/Γερμανία, Βέλγιο - W 21,8

CENA - PREIS - PRICE - ЦЕНА - TIMH : PLN EUR

**GZ-222 B**

Przejście - ACME - Polska/Niemcy, Belgia - M10 - dł. 60mm (w klapkę)
 Tankadapter Polen/Deutschland, Belgien M10 Länge 60mm - ACME
 Filling point adapter. ACME - M10 / L60 (in the flap)
 Переходник Польша/Германия, Бельгия M10 –дл. 60 мм
 Αντάπτορας πλήρωσης Πολωνία/Γερμανία, Βέλγιο - M10 - 60mm

CENA - PREIS - PRICE - ЦЕНА - TIMH : PLN EUR

**GZ-222 A/10**

Przejście - ACME - Polska/Niemcy, Belgia - M10 - dł. 80mm
 Tankadapter Polen/Deutschland, Belgien M10 Länge 80mm - ACME
 Filling point adapter. ACME - M10 / L80
 Переходник Польша/Германия, Бельгия M10 –дл. 80 мм
 Αντάπτορας πλήρωσης Πολωνία/Γερμανία, Βέλγιο - M10 - 80mm

CENA - PREIS - PRICE - ЦЕНА - TIMH : PLN EUR

**GZ-222 A/12**

Przejście - ACME - Polska/Niemcy, Belgia - M12 - dł. 80mm
 Tankadapter Polen/Deutschland, Belgien M12 Länge 80mm - ACME
 Filling point adapter. ACME - M12 / L80
 Переходник Польша/Германия, Бельгия M12 - дл. 80 мм
 Αντάπτορας πλήρωσης Πολωνία/Γερμανία, Βέλγιο - M12 - 80mm

CENA - PREIS - PRICE - ЦЕНА - TIMH : PLN EUR

**GZ-222 A/14**

Przejście - ACME - Polska/Niemcy, Belgia - M14 - dł. 80mm
 Tankadapter Polen/Deutschland, Belgien M14 Länge 80mm - ACME
 Filling point adapter. ACME - M14 / L80
 Переходник Польша/Германия, Бельгия M14 - дл. 80мм
 Αντάπτορας πλήρωσης Πολωνία/Γερμανία, Βέλγιο - M14 - дл. 80mm

CENA - PREIS - PRICE - ЦЕНА - TIMH : PLN EUR

**GZ-222 D/10**

Przejście - ACME - Polska/Niemcy, Belgia - M10 - dł. 80 mm
 Tankadapter Polen/Deutschland, Belgien, Länge 80 mm - ACME
 Filling point adapter. ACME - M10 / steel tip / L80
 Переходник Польша/Германия, Бельгия - M10 – дл. 80 мм
 Αντάπτορας πλήρωσης Πολωνία/Γερμανία, Βέλγιο - M10 - 80 mm ατσάλινο άκρο

CENA - PREIS - PRICE - ЦЕНА - TIMH : PLN EUR



GZ-222 D/21

Przejście - ACME - Holandia/Niemcy, Belgia - W 21,8 - dł. 80 mm
 Tankadapter Holland/Deutschland, Belgien W 21,8 Länge 80 mm - ACME
 Filling point Adapter. ACME - W 21,8 / brass tip / L80
 Переходник Голландия/Германия, Бельгия W 21,8 - дл. 80 мм
 Αντάπτορας πλήρωσης Ολλανδία/Γερμανία, Βέλγιο - W 21,8 - 80 mm ορειχάλκινο άκρο

CENA - PREIS - PRICE - ЦЕНА - TIMH : PLN EUR



GZ-2222 A/16

Przejście Polska, Włochy/Niemcy, Belgia - M16x1,5 - dł. 80mm - ACME
 Tankadapter Polen,Italien / Deutschland,Belgien M16x1,5 Länge 80 mm - ACME
 Filling point adapter Poland, Italy / Germany, Belgium ACME - M16x1.5 - length 80 mm
 Переходник, Польша, Италия / Германия, Бельгия M16x1,5 дл.80 мм - ACME
 Αντάπτορας πλήρωσης Πολωνία, Ιταλία / Γερμανία, Βέλγιο ACME - M16x1.5 - μήκους 80 χιλ.

CENA - PREIS - PRICE - ЦЕНА - TIMH : PLN EUR



GZ-2000

Kpl. przejścia do tank. butli balonów 11 kg - W 21,8 L - Niemcy, Belgia
 Tankadapter für Gasflaschen 11 kg. - Deutschland; Belgien - W 21,8 - Linksgewinde - ACME
 Bottle filling adapter, short (German, 11kg). ACME - W 21,8 Left Hand Thread
 Переходник для заправки баллонов азростатов W 21,8 L - Германия, Бельгия
 Αντάπτορας πλήρωσης φιάλης, κοντός 11kg - W 21,8 L - Γερμανία, Βέλγιο, αριστερόστροφο σπείρωμα

CENA - PREIS - PRICE - ЦЕНА - TIMH : PLN EUR



GZ-2004

Przejście do tankowania butli balonów 11 kg - W 21,8 L - Niemcy, Belgia
 Tankadapter für Gasflaschen 11 kg. - Deutschland; Belgien - W 21,8 - Linksgewinde - ACME
 Bottle filling adapter, short (German, 11kg). ACME - W 21,8 Left Hand Thread
 Переходник для заправки баллонов азростатов W21,8 L Германия, Бельгия
 Αντάπτορας πλήρωσης φιάλης, κοντός 11kg - W 21,8 L - Γερμανία, Βέλγιο, αριστερόστροφο σπείρωμα

CENA - PREIS - PRICE - ЦЕНА - TIMH : PLN EUR



GZ-3000

Kpl. przejścia do tank. butli balonów - 4 kg. - G 3/8" L - Niemcy; Belgia
 Tankadapter-Satz für Betankung von Gasflaschen G 3/8" L Deutschland;Belgien ACME
 Bottle filling adapter (German, 4kg). ACME - G 3/8"
 Компл. переходника для заправки баллонов G 3/8" L - Германия, Бельгия
 Αντάπτορας πλήρωσης φιάλης, κοντός - 4 kg. - G 3/8" L - Γερμανία, Βέλγιο

CENA - PREIS - PRICE - ЦЕНА - TIMH : PLN EUR



GZ-3005

Przejście do tank. butli balonów - 4 kg. - G 3/8" L - Niemcy; Belgia
 Tankadapter für Betankung von Gasflaschen G 3/8" L Deutschland;Belgien ACME
 Bottle filling adapter, short (German, 4kg). ACME - G 3/8"
 Переходник для заправки баллонов G 3/8" L - Германия, Бельгия
 Αντάπτορας πλήρωσης φιάλης, κοντός - 4 kg. - G 3/8" L - Γερμανία, Βέλγιο

CENA - PREIS - PRICE - ЦЕНА - TIMH : PLN EUR



GZ-220

Przejście - BAJONETT - Niemcy, Belgia/Holandia - W 21,8
 Tankadapter Deutschland, Belgien/Holland W 21,8 - BAJONETT
 Filling point adapter. Dutch bayonet - W 21,8
 Переходник Германия, Бельгия/Голландия W 21,8
 Αντάπτορας πλήρωσης Γερμανία, Βέλγιο/Ολλανδία - W 21,8 bayonet

CENA - PREIS - PRICE - ЦЕНА - TIMH : PLN EUR



GZC-727

Przejście Niemcy, Belgia / Holandia - W 21,8 - krótkie - BAJONETT
 Tankadapter Deutschland, Belgien / Holland - W 21,8 - kurz - BAJONETT
 Filling point adapter Germany, Belgium / Holland - W 21.8 - short - Bayonet
 Переходник Германия, Бельгия / Голландия - W 21,8 - короткий - BAJONETT
 Αντάπτορας πλήρωσης Γερμανία, Βέλγιο / Ολλανδία - W 21.8 - κοντή - Bayonet

CENA - PREIS - PRICE - ЦЕНА - TIMH : PLN EUR



GZ-224 S/10

Przejście Polska, Włochy / Holandia - M10 - dł. 75 mm - końcówka stalowa z gwintem M10 - BAJONETT
 „Tankadapter Polen, Italien/Holland - Gewindeanschluss M10 Stahl Länge 75mm - BAJONETT“
 Filling point adapter Dutch bayonet - M10 / L75 / steel tip
 Переходник Польша, Италия/Голландия, Норвегия окон.с резьбой M10 сталь.-дл. 75мм
 Αντάπτορας πλήρωσης Ιταλία/Ολλανδία, Νορβηγία - M10 - dł. 75mm/ατσάλινο άκρο bayonet

CENA - PREIS - PRICE - ЦЕНА - TIMH : PLN EUR



GZ-224/10

Przejście - BAJONETT - Polska, Włochy/Holandia - M10
 Tankadapter Polen, Italien/Holland M10 - BAJONETT
 Filling point adapter. Dutch bayonet - M10
 Переходник Польша, Италия/Голландия M10
 Αντάπτορας πλήρωσης Γερμανία, Ιταλία/Ολλανδία - M10 bayonet

CENA - PREIS - PRICE - ЦЕНА - TIMH : PLN EUR



GZ-224/12

Przejście - BAJONETT - Polska, Włochy/Holandia - M12
 Tankadapter Polen, Italien/Holland M12 - BAJONETT
 Filling point adapter. Dutch bayonet - M12
 Переходник Польша, Италия/Голландия M12
 Αντάπτορας πλήρωσης Πολωνία, Ιταλία/Ολλανδία - M12 bayonet

CENA - PREIS - PRICE - ЦЕНА - TIMH : PLN EUR



GZ-224/14

Przejście - BAJONETT - Polska, Włochy/Holandia - M14
 Tankadapter Polen, Italien/Holland M14 - BAJONETT
 Filling point adapter. Dutch bayonet - M14
 Переходник Польша, Италия/Голландия M14
 Αντάπτορας πλήρωσης Γερμανία, Ιταλία/Ολλανδία - M14 bayonet

CENA - PREIS - PRICE - ЦЕНА - TIMH : PLN EUR

**GZ-224 D/10**

Przejście Polska, Włochy/Holandia, Norwegia - M10 - dł. 80mm - końcówka z gwintem M10 stalowa
 Tankadapter Polen, Italien/Holland, Norwegen Gewindeanschluss M10 Stahl Länge 80mm - BAJONETT
 Filling point adapter Dutch bayonet - M10 / L80 / steel tip
 Переходник Польша, Италия/Голландия, Норвегия окон.с резьбой M10 сталь.-дл. 80мм
 Αντάπτορας πλήρωσης Ιταλία/Ολλανδία, Νορβηγία - M10 - dł. 80mm/ατσάλινο άκρο bayonet

CENA - PREIS - PRICE - ЦЕНА - TIMH : PLN EUR

**GZ-224 D/21**

Przejście - BAJONETT - Belgia/Holandia - W 21,8 - dł. 80mm
 Tankadapter Belgien/Holland W 21,8 Länge 80mm - BAJONETT
 Filling point adapter. Dutch bayonet - W 21,8 / L80 / tip brass
 Переходник Бельгия/Голландия W21,8 - дл. 80мм
 Αντάπτορας πλήρωσης Βέλγιο/Ολλανδία W 21,8 - 80mm bayonet

CENA - PREIS - PRICE - ЦЕНА - TIMH : PLN EUR

**GZ-224 D10 103**

Przejście - BAJONETT - Polska, Włochy/Holandia - M10 - dł. 103mm
 Tankadapter Polen, Italien/Holland M10 - Länge 103mm - BAJONETT
 Filling point adapter. Dutch bayonet - M10 / L103
 Переходник Польша, Италия/Голландия M10 - дл. 103мм
 Αντάπτορας πλήρωσης Πολωνία, Ιταλία/Ολλανδία - M10 - 103mm bayonet

CENA - PREIS - PRICE - ЦЕНА - TIMH : PLN EUR

**GZ-224 D12 103**

Przejście - BAJONETT - Polska, Włochy/Holandia - M12 - dł. 103mm
 Tankadapter Polen, Italien/Holland - M12 - Länge 103mm - BAJONETT
 Filling point adapter. Dutch bayonet - M12 / L103
 Переходник Польша, Италия/Голландия - M12 - дл. 103мм
 Αντάπτορας πλήρωσης Πολωνία, Ιταλία/Ολλανδία - M12 - 103mm bayonet

CENA - PREIS - PRICE - ЦЕНА - TIMH : PLN EUR

**GZ-224 D14 103**

Przejście - BAJONETT - Polska, Włochy/Holandia - M14 - dł. 103mm
 Tankadapter Polen, Italien/Holland - M14 Länge 103mm - BAJONETT
 Filling point adapter. Dutch bayonet - M14 / L103
 Переходник Польша, Италия/Голландия - M14 - дл. 103мм
 Αντάπτορας πλήρωσης Πολωνία, Ιταλία/Ολλανδία - M14 - 103mm bayonet

CENA - PREIS - PRICE - ЦЕНА - TIMH : PLN EUR

**GZ-224 B/16**

Przejście Polska, Włochy / Holandia - M16 x 1,5 - dł. 60 mm krótkie - BAJONETT
 Tankadapter Polen, Italien / Holland - M16x1,5 - Länge 60 mm - BAJONETT
 Filling point adapter Poland, Italy/Holland - M16x1.5 - length 60 mm - Bayonet
 Переходник Польша, Италия / Голландия, Норвегия - M16x1,5 - дл. 60 мм - BAJONETT
 Αντάπτορας πλήρωσης Πολωνία, Ιταλία / Ολλανδία, Νορβηγία - M16x1.5 - μήκους 60 χιλ. Bayonet

CENA - PREIS - PRICE - ЦЕНА - TIMH : PLN EUR

**GZ-2224 D/16**

Przejście - BAJONETT - Polska, Włochy/Holandia - M16x1,5 - dł. 80mm
 Tankadapter Polen, Italien / Holland, Norwegen - M16x1,5 - Länge 80 mm - BAJONETT
 Filling point adapter Poland, Italy/Holland, Norway - M16x1.5 - length 80 mm - Bayonet
 Переходник Польша, Италия / Голландия, Норвегия - M16x1,5 - дл. 80 мм - BAJONETT
 Αντάπτορας πλήρωσης Πολωνία, Ιταλία / Ολλανδία, Νορβηγία - M16x1.5 - μήκους 80 χιλ. Bayonet

CENA - PREIS - PRICE - ЦЕНА - TIMH : PLN EUR

**GZ-3040**

Kpl. przejścia do tank. butli balonów - 11 kg. - Pol./Hol. - BAJONETT
 Tankadapter-Satz für Betankung von Gasflaschen - 11 kg - Polen/Holland - BAJONETT
 Bottle filling adapter (Poland/Holland 11kg). BAJONETT
 Компл. переходника для заправки баллонов W 21,8 L - Польша/Голландия
 Αντάπτορας πλήρωσης φιάλης (Πολωνία/Ολλανδία 11kg) BAJONETT

CENA - PREIS - PRICE - ЦЕНА - TIMH : PLN EUR

**GZ-3050**

Przej. do tank. butli balonów - 4 kg. - Pol./Hol. - BAJONETT
 Tankadapter für Gasflaschen 4 kg. - Polen/Holland - BAJONETT
 Bottle filling adapter, short (Poland/Holland 4kg). BAJONETT
 переходника для заправки баллонов аэростатов - G 3/8"L - Польша/Голландия
 Αντάπτορας πλήρωσης φιάλης κοντός (Πολωνία/Ολλανδία 4kg) BAJONETT

CENA - PREIS - PRICE - ЦЕНА - TIMH : PLN EUR

**GZ-3224**

Przejście Niemcy, Belgia / Holandia - W 21.8 / G 1/4" - dł. - 95mm - BAJONETT
 Tankadapter Deutschland, Belgien / Holland -W 21.8 / G 1/4" - Länge 95 mm - BAJONETT
 Filling point adapter Germany, Belgium / Holland - W 21.8 / G 1/4" - length 95 mm
 Переходник Германия, Бельгия / Голландия - W 21.8 / G 1/4" - дл. - 95 мм - BAJONETT
 Αντάπτορας πλήρωσης Γερμανία, Βέλγιο / Ολλανδία - W 21.8 / G 1/4" - μήκους 95 χιλ.

CENA - PREIS - PRICE - ЦЕНА - TIMH : PLN EUR

**GZ-200/10**

Euro Connector - M10 - Przejście - Hiszpania, Portugalia - moletka
 Euronozzle - M10 - Tankadapter - Spanien, Portugal - Molette
 Euro connector - M10 - Filling point adapter - Spain, Portugal
 Euro Connector - M10 - Переходник - Испания, Португалия - накатка
 Euro σύνδεση - M10 - Αντάπτορας πλήρωσης - Ισπανία, Πορτογαλία

CENA - PREIS - PRICE - ЦЕНА - TIMH : PLN EUR

**GZ-201/10**

Euro Connector - M10 / M33x2 - Przejście - Hiszpania, Portugalia
 Euronozzle - M10 / M33x2 - Tankadapter - Spanien, Portugal
 Euro Connector - M10 / M33x2 - Filling point adapter - Spain, Portugal
 Euro Connector - M10 / M33x2 - Переходник - Испания, Португалия
 Euro σύνδεση - M10 / M33x2 - Αντάπτορας πλήρωσης - Ισπανία, Πορτογαλία

CENA - PREIS - PRICE - ЦЕНА - TIMH : PLN EUR

**GZ-200**

Euro Connector - W21,8 - Przejście - Hiszpania, Portugalia - moletka
 Euronozzle - W21,8 - Tankadapter - Spanien, Portugal - Molette
 Euro Connector - W21,8 - Filling point adapter - Spain, Portugal
 Euro Connector - W21,8 - Переходник - Испания, Португалия - накатка
 Euro σύνδεση - W21.8 - Αντάπτορας πλήρωσης - Ισπανία, Πορτογαλία

CENA - PREIS - PRICE - ЦЕНА - TIMH : PLN EUR

**GZ-201**

Euro Connector - W21,8 / M33x2 - Przejście - Hiszpania, Portugalia
 Euronozzle - W21,8 / M33x2 - Tankadapter - Spanien, Portugal
 Euro Connector - W21,8 / M33x2 - Filling point adapter - Spain, Portugal
 Euro Connector - W21,8 / M33x2 - Переходник - Испания, Португалия
 Euro σύνδεση - W21.8 / M33x2 - Αντάπτορας πλήρωσης - Ισπανία, Πορτογαλία

CENA - PREIS - PRICE - ЦЕНА - TIMH : PLN EUR

**GZ-204**

Euro Connector - W21,8 - Przejście - Hiszpania, Portugalia - moletka dł.64mm
 Euronozzle - W21,8 - Tankadapter - Spanien, Portugal - Molette Länge 64 mm
 Euro Connector - Filling point adapter - Spain, Portugal W21,8 length 64mm
 Euro Connector - W21,8 - Переходник - Испания, Порт. - дл.64 мм - накатка
 Euro σύνδεση - W21.8 - Αντάπτορας πλήρωσης - Ισπανία, Πορτογαλία

CENA - PREIS - PRICE - ЦЕНА - TIMH : PLN EUR

**GZ-204/10**

Euro Connector - M10 - Przejście - Hiszpania, Port. - moletka - dł.64 mm
 Euronozzle - M10 - Tankadapter - Spanien, Portugal - Molette Länge 64 mm
 Euro Connector - M10 - Filling point adapter - Spain Portugal - length 64 mm
 Euro Connector - M10 - Переходник - Испания, Порт. - дл. 64 мм накатка
 Euro σύνδεση - M10 - Αντάπτορας πλήρωσης - Ισπανία, Πορτογαλία - μήκους 64 χιλ.

CENA - PREIS - PRICE - ЦЕНА - TIMH : PLN EUR

**GZ-204/12**

Euro Connector - M12 - Przejście - Hiszpania, Portugalia - moletka dł.64 mm
 Euronozzle - Tankadapter - Spanien, Portugal M12 Molette Länge 64 mm
 Euro Connector - Filling point adapter - Spain, Portugal M12 length 64 mm
 Euro Connector - Переходник - Испания, Порт. M12 дл. 64мм - накатка
 Euro σύνδεση - M12 - Αντάπτορας πλήρωσης - Ισπανία, Πορτογαλία - μήκους 64 χιλ.

CENA - PREIS - PRICE - ЦЕНА - TIMH : PLN EUR

**GZ-204/14**

Euro Connector - M14 - Przejście - Hiszpania; Portugalia - moletka dł.64 mm
 Euronozzle - M14 - Tankadapter - Spanien, Portugal - Molette Länge 64 mm
 Euro Connector - M14 - Filling point adapter - Spain, Portugal - lenth 64 mm
 Euro Connector M14 - Переходник - Испания, Порт. - дл. 64 мм - накатка
 Euro σύνδεση - M14 - Αντάπτορας πλήρωσης - Ισπανία, Πορτογαλία - μήκους 64 χιλ.

CENA - PREIS - PRICE - ЦЕНА - TIMH : PLN EUR

**GZ-205/10**

Euro Connector - M10 / M33x2 - Przejście - Hiszpania, Portugalia - dł.64 mm
 Euronozzle - M10 / M33x2 - Tankadapter - Spanien, Portugal - Länge 64 mm
 Euro Connector - M10/M33x2 - Filling point adapter - Spain,Port. - length 64mm
 Euro Connector - M10 / M33x2 - Переходник - Испания, Порт. - дл.64 мм
 Euro σύνδεση - M10 / M33x2 - Αντάπτορας πλήρωσης - Ισπανία, Πορτογαλία - μήκους 64 χιλ.

CENA - PREIS - PRICE - ЦЕНА - TIMH : PLN EUR

**GZ-205/12**

Euro Connector - M12 / M33x2 - Przejście - Hiszpania, Portugalia - dł.64 mm
 Euronozzle - M12 / M33x2 - Tankadapter - Spanien, Portugal - Länge 64 mm
 Euro Connector - M12/M33x2 - Filling point adapter - Spain - length 64mm
 Euro Connector - M12 / M33x2 - Переходник - Испания, Порт. - дл. 64 мм
 Euro σύνδεση - M12 / M33x2 - Αντάπτορας πλήρωσης - Ισπανία, Πορτογαλία - μήκους 64 χιλ.

CENA - PREIS - PRICE - ЦЕНА - TIMH : PLN EUR

**GZ-205/14**

Euro Connector M14 / M33x2 - Przejście - Hiszpania; Portugalia - dł.64 mm
 Euronozzle - M14 / M33x2 - Tankadapter - Spanien, Portugal - Länge 64 mm
 Euro Connector - M14/M33x2 - Filling point adapter - Spain - length 64 mm
 Euro Connector - M14 / M33x2 - Переходник - Испания, Порт. - дл.64 мм
 Euro σύνδεση - M14 / M33x2 - Αντάπτορας πλήρωσης - Ισπανία, Πορτογαλία - μήκους 64 χιλ.

CENA - PREIS - PRICE - ЦЕНА - TIMH : PLN EUR

**GZ-205**

Euro Connector - W21,8 / M33x2 - Przejście - Hiszpania, Portugalia - dł.64mm
 Euronozzle - W21,8 / M33x2 - Tankadapter - Spanien, Portugal - Länge 64 mm
 Euro Connector - W21.8 / M33x2 - Filling point adapter - Spain - length 64 mm
 Euro Connector - W21,8 / M33x2 - Переходник - Испания, Порт. - дл.64 мм
 Euro σύνδεση - W21.8/M33x2 - Αντάπτορας πλήρωσης - Ισπανία, Πορτογαλία - μήκους 64 χιλ.

CENA - PREIS - PRICE - ЦЕНА - TIMH : PLN EUR

**GZ-200 D/10**

Euro Connector - M10 - Przejście - Hiszpania, Portugalia - dł.96 mm
 Euronozzle - M10 - Tankadapter - Spanien, Portugal - long 96 mm
 Euro Connector - M10 - Filling point adapter - Spain - length 96mm
 Euro Connector - M10 - Переходник - Испания, Порт. - дл.96 мм
 Euro σύνδεση - M10 - Αντάπτορας πλήρωσης - Ισπανία, Πορτογαλία - μήκους 96 χιλ.

CENA - PREIS - PRICE - ЦЕНА - TIMH : PLN EUR

**GZ-200 A/16**

Euro Connector - M16x1,5 - Przejście - Hiszpania, Portugalia - dł.96 mm
 Euronozzle - M16x1,5 - Tankadapter - Spanien, Portugal - long 96 mm
 Euro Connector - M16x1.5 - Filling point adapter - Spain - length 96mm
 Euro Connector - M16x1,5 - Переходник - Испания, Порт. - дл.96 мм
 Euro σύνδεση - M16x1.5 - Αντάπτορας πλήρωσης - Ισπανία, Πορτογαλία - μήκους 96 χιλ.

CENA - PREIS - PRICE - ЦЕНА - TIMH : PLN EUR

**GZ-01-59**

Euro Connector - Przedłużka M16x1,5 / W21,8
 Euro nozzle - Tankadapter-Verlängerung M16x1,5 / W21,8
 Euro Connector - Filling point adapter M16x1,5 / W21,8
 Euro Connector - Переходник M16x1,5 / W21,8
 Euro σύνδεση - Αντάπτορας πλήρωσης Ισπανία, Πορτογαλία - M16x1.5 / W21.8

CENA - PREIS - PRICE - ЦЕНА - TIMH : PLN EUR

**GZ-PT-0001**

Eurozłącze - Przejscie tankowania LPG - Hiszpania; Portugalia - M10
 Euro nozzle - M10 - Tankadapter - Spanien, Portugal
 Euro Connector - M10 - Filling point adapter - Spain, Portugal
 Euro Connector - M10 - Переходник - Испания, Португалия
 Euro σύνδεση - M10 - Αντάπτορας πλήρωσης - Ισπανία, Πορτογαλία

CENA - PREIS - PRICE - ЦЕНА - TIMH : PLN EUR

**GZ-PT-0002**

Eurozłącze - Przejscie tankowania LPG - Hiszpania; Portugalia - W21,8
 Euro nozzle - W21,8 - Tankadapter - Spanien, Portugal - Molette
 Euro Connector - W21,8 - Filling point adapter - Spain, Portugal
 Euro Connector - W21,8 - Переходник - Испания, Португалия - накатка
 Euro σύνδεση - W21.8 - Αντάπτορας πλήρωσης - Ισπανία, Πορτογαλία

CENA - PREIS - PRICE - ЦЕНА - TIMH : PLN EUR

**GZ-2100/10 S**

Zawór tankowania typ sport. M10 - stal
 Tankadapter Typ Sport. M10 - Stahl
 LPG internal filling valve with female thread M10 - steel
 Заправочный клапан тип спорт. M10 - сталь
 Βαλβίδα πλήρωσης sport M10 - χάλυβας

CENA - PREIS - PRICE - ЦЕНА - TIMH : PLN EUR

**GZ-2100/16 S**

Zawór tankowania typ sport. M10/M16x1,5 - stal
 Tankadapter Typ Sport. M10/M16x1,5 - Stahl
 LPG internal filling valve with male thread M10/M16x1,5 - steel
 Заправочный клапан тип спорт. M10/M16x1,5 - сталь
 Βαλβίδα πλήρωσης sport M10/M16x1,5 - χάλυβας

CENA - PREIS - PRICE - ЦЕНА - TIMH : PLN EUR

**GZ-3100/10**

Zestaw wymienny do zaworu tankowania M10
 Ersatzsatz für den Tankadapter M10
 Set to filling valve M10
 Сменный комплект деталей для заправочного клапана M10
 Σετ βαλβίδας πλήρωσης M10

CENA - PREIS - PRICE - ЦЕНА - TIMH : PLN EUR

ZASLEPKI - BLINDFLANSCH - BLANKING PLUG - ЗАГЛУШКА - ΤΑΠΕΣ**GZ-00-01**

Zaślepka gniazda do listwy - Matrix - M7
 Blindflansch für Einspritzventil-Rail Matrix - M7
 Blanking plug for Matrix Rail - M7
 Заглушка - соплο Matrix - M7
 Τάπα για Matrix Rail - M7

CENA - PREIS - PRICE - ЦЕНА - TIMH : PLN EUR

**GZ-00-02**

Zaślepka gniazda do listwy - Matrix i Valtek - G1/8"
 Blindflansch für Einspritzventil-Rail Matrix und Voltex - G1/8"
 Blanking plug for Matrix Rail - G1/8"
 Заглушка - соплο Matrix - G1/8"
 Τάπα για Matrix Rail - G1/8"

CENA - PREIS - PRICE - ЦЕНА - TIMH : PLN EUR

**GZ-00-03**

Zaślepka gniazda do dyszy Verde - M8x1
 Blindflansch für Verde Düse - M8x1
 Blanking plug for Matrix Verde - M8x1
 Заглушка для рампы форсунок Verde - M8x1
 Τάπα για Matrix Verde - M8x1

CENA - PREIS - PRICE - ЦЕНА - TIMH : PLN EUR

**GZ-00-04**

Zaślepka do listwy Rail IG3 - M18x1
 Blindflansch für Einspritzventil-Rail IG3 - M18x1
 Blanking plug for Rail IG3 - M18x1
 Заглушка для рампы форсунок Rail IG3 - M18x1- (соплο)
 Τάπα για Rail IG3 - M18x1

CENA - PREIS - PRICE - ЦЕНА - TIMH : PLN EUR

**GZ-00-05**

Zaślepka gniazda do dyszy Raila - M12x1
 Blindflansch für Einspritzventil-Rail Matrix - M12x1
 Blanking plug for Matrix Rail - M12x1
 Заглушка - соплο Matrix - M12x1
 Τάπα για Matrix Rail - M12x1

CENA - PREIS - PRICE - ЦЕНА - TIMH : PLN EUR

**GZ-00-06**

Zaślepka gniazda do listwy - Matrix - M16x1,25
 Blindflansch für Einspritzventil-Rail Matrix - M16x1,25
 Blanking plug for Matrix Rail - M16x1,25
 Заглушка - сопло Matrix - M16x1,25
 Τάπα για Matrix Rail - M16x1,25

CENA - PREIS - PRICE - ЦЕНА - TIMH : PLN EUR

**GZ-19-01**

Zaślepka gniazda do listwy Matrix - M14x1
 Blindflansch für Einspritzventil-Rail Matrix - M14x1
 Blanking plug for Matrix Rail - M14x1
 Заглушка - сопло Matrix - M14x1
 Τάπα για Matrix Rail - M14x1

CENA - PREIS - PRICE - ЦЕНА - TIMH : PLN EUR

**GZ-19-08**

Zaślepka gniazda do listwy Matrix - M6
 Blindflansch für Einspritzventil-Rail Matrix - M6
 Blanking plug for Matrix Rail - M6
 Заглушка - сопло Matrix - M6
 Τάπα για Matrix Rail - M6

CENA - PREIS - PRICE - ЦЕНА - TIMH : PLN EUR

**GZ-19-10**

Zaślepka butli LPG - 3/8" L - lewy gwint
 Verschlusspropfen für LPG-Flasche - 3/8" L - linkes Gewinde
 LPG tank blanking plug 3/8" L - left hand thread
 Заглушка баллона LPG - 3/8" L - с левой нарезкой
 Τάπα δεξαμενής 3/8" -αριστερόστροφο σπειρώμα

CENA - PREIS - PRICE - ЦЕНА - TIMH : PLN EUR

**GZ-19-16**

Zaślepka M 6 - imbus 3,5 mm
 Blindflansch M 6 - Sechskantsitz 3,5 mm
 Blanking plug M 6 - Hex Screw 3,5 mm
 Заглушка M 6 - для ключа имбус 3,5 mm
 Τάπα M 6 - άλεν 3,5 mm

CENA - PREIS - PRICE - ЦЕНА - TIMH : PLN EUR

**GZ-19-18**

Zaślepka M 10x1 - L=9
 Blindflansch M 10x1 - L=9
 Blanking plug M 10x1 - L=9
 Заглушка M 10x1 - L=9
 Τάπα M 10x1 - L=9

CENA - PREIS - PRICE - ЦЕНА - TIMH : PLN EUR

DYSZE DO LISTWY - GASEINSPRITZDÜSEN - INJECTOR EQUIPMENT СОПЛА ДЛЯ РЕГУЛИРОВАНИЯ СТРУИ ГАЗА - ΕΞΟΠΛΙΣΜΟΣ ΜΠΕΚ

**GZ-229**

Dysza do sekwencji OMVL Dream - M6 / Ø5
 Düse für Sequent OMVL Dream - M6 / Ø5
 Sequential nozzle. OMVL Dream - M6 / Ø5
 Сопло для последовательности OMVL Dream - M6 / Ø5
 Διαδοχικό ακροφύσιο OMVL Dream - M6 / Ø5

CENA - PREIS - PRICE - ЦЕНА - TIMH : PLN EUR

**GZ-244**

Dysza do listwy Matrix - G1/8" / Ø6
 Düse für Einspritzventil-Rail Matrix - G1/8" / Ø6
 Nozzle for Matrix injector - G1/8" / Ø6
 Сопло для рампы форсунок Matrix - G 1/8" / Ø6
 Ακροφύσιο για Matrix - G1/8" / Ø6

CENA - PREIS - PRICE - ЦЕНА - TIMH : PLN EUR

**GZ-344**

Dysza do listwy Matrix, Valtek - krótka - G1/8" / Ø5
 Düse für Einspritzventil-Valtek, Matrix - kurz - G1/8" / Ø5
 Nozzle for Matrix injector-Valtek - short - G1/8" / Ø5
 Сопло для рампы форсунок Matrix, Valtek- короткое - G 1/8" / Ø5
 Ακροφύσιο για Matrix, Valtec μπεκ G1/8" / Ø5

CENA - PREIS - PRICE - ЦЕНА - TIMH : PLN EUR

**GZ-444**

Dysza do listwy Matrix HD - M7 / Ø6
 Düse für Einspritzventil-Rail Matrix HD - M7 / Ø6
 Nozzle for Matrix injector HD - M7 / Ø6
 Сопло для рампы форсунок Matrix HD - M7 / Ø6
 Ακροφύσιο για Matrix HD - M7 / Ø6

CENA - PREIS - PRICE - ЦЕНА - TIMH : PLN EUR

**GZ-544**

Dysza do listwy Matrix - G1/8" / Ø5
 Düse für Einspritzventil-Rail Matrix - G1/8" / Ø5
 Nozzle for Matrix injector - G1/8" / Ø5
 Сопло для рампы форсунок Matrix - G1/8" / Ø5
 Ακροφύσιο για Matrix μπεκ - G1/8" / Ø5

CENA - PREIS - PRICE - ЦЕНА - TIMH : PLN EUR

**GZ-944**

Dysza do listwy Matrix - G1/8" / Ø6 - dł. 25 mm
 Düse für Einspritzventil-Rail Matrix - G1/8" / Ø6 - Länge 25 mm
 Nozzle for Matrix injector (25mm) - G1/8" / Ø6
 Сопло для рампы форсунок Matrix - G1/8" / Ø6 – новая – кор.
 Ακροφύσιο για - G1/8" / Ø6 - dł. 25 mm

CENA - PREIS - PRICE - ЦЕНА - TIMH : PLN EUR

**GZ-844**

Dysza do listwy Valtek - G1/8" / Ø6
 Düse für Einspritzventil Valtek - G1/8" / Ø6
 Nozzle for Valtek injector - G1/8" / Ø6
 Сопло для рампы форсунок Valtek - шланг - G1/8" / Ø6
 Ακροφύσιο για Valtec μπтек - G1/8" / Ø6

CENA - PREIS - PRICE - ЦЕНА - TIMH : PLN EUR

**GZ-1344**

Dysza do listwy Rail - G1/8" / Ø5 - dł. 25 mm
 Düse für Einspritzventil-Rail - G1/8" / Ø5 - Länge 25 mm
 Nozzle for Raila injector (25mm) - G1/8" / Ø5
 Сопло для рампы форсунок Raila - G1/8" / Ø5 – кор.
 Ακροφύσιο για Rail μπтек - G1/8" / Ø5 - dł. 25 mm

CENA - PREIS - PRICE - ЦЕНА - TIMH : PLN EUR

**GZ-2244**

Dysza do listwy Rail - G1/8" / Ø6 - dł. 25 mm
 Düse für Einspritzventil-Rail - G1/8" / Ø6 - Länge 25 mm
 Nozzle for Raila injector (25mm) - G1/8" / Ø6
 Сопло для рампы форсунок Raila - G1/8" / Ø6 – кор.
 Ακροφύσιο για Rail μπтек - G1/8" / Ø6 - dł. 25 mm

CENA - PREIS - PRICE - ЦЕНА - TIMH : PLN EUR

**GZ-2444**

Dysza do listwy Verde (Apacz) - M8x1 / Ø6 IG1
 Düse für Einspritzventil-Verde - M8x1 / Ø6 IG1
 Nozzle for Verde injector - M8x1 / Ø6 IG1
 Сопло для рампы форсунок Verde - M8x1 / Ø6 IG1
 Ακροφύσιο για Verde μπтек - M8x1 / Ø6 IG1

CENA - PREIS - PRICE - ЦЕНА - TIMH : PLN EUR

**GZ-2445**

Dysza do listwy Verde (Apacz) - M8x1 / Ø5 IG1
 Düse für Einspritzventil-Verde - M8x1 / Ø5 IG1
 Nozzle for Verde injector - M8x1 / Ø5 IG1
 Сопло для рампы форсунок Verde - M8x1 / Ø5 IG1
 Ακροφύσιο για Verde μπтек - M8x1 / Ø5 IG1

CENA - PREIS - PRICE - ЦЕНА - TIMH : PLN EUR

**GZ-644**

Dysza - M12x1 / Ø5
 Düse - M12x1 / Ø5
 Nozzle - M12x1 / Ø5
 Сопло - шланг - M12x1 / Ø5
 Ακροφύσιο - M12x1 / Ø5

CENA - PREIS - PRICE - ЦЕНА - TIMH : PLN EUR

**GZ-00-80**

Dysza - M6 / Ø5 - dł. 26 mm
 Düse - M6 / Ø5 - Länge 26 mm
 Nozzle - M6 / Ø5 - length 26 mm
 Сопло - M6 / Ø5
 Ακροφύσιο M6 / Ø5 - dł. 26 mm

CENA - PREIS - PRICE - ЦЕНА - TIMH : PLN EUR

**GZ-00-82**

Dysza - M6 / Ø7
 Düse - M6 / Ø7
 Nozzle - M6 / Ø7
 Сопло - M6 / Ø7
 Ακροφύσιο - M6 / Ø7

CENA - PREIS - PRICE - ЦЕНА - TIMH : PLN EUR

**GZ-00-85**

Dysza - M5 / Ø4 - dł. 27 mm
 Düse - M5 / Ø4 / 27 mm
 Nozzle - M5 / Ø4 / 27 mm
 Сопло - M5 / Ø4 / 27 mm
 Ακροφύσιο - M5 / Ø4 - 27 mm

CENA - PREIS - PRICE - ЦЕНА - TIMH : PLN EUR

**GZ-00-86**

Dysza - M5 / Ø5 - dł. 27 mm
 Düse - M5 / Ø5 Länge 27 mm
 Nozzle - M5 / Ø5 / 27 mm
 Сопло - M5 / Ø5 / 27 mm
 Ακροφύσιο - M5 / Ø5 - 27 mm

CENA - PREIS - PRICE - ЦЕНА - TIMH : PLN EUR

**GZ-01-86**

Dysza do listwy - M10x1 - (Typ 34)
 Düse für Einspritzventil - M10x1 - (Type 34)
 Nozzle for "TYPE 34" injector - M10x1
 Сопло для рампы форсунок - M10x1 - Тип 34
 Ακροφύσιο για „TYPE 34“ μπтек - M10x1

CENA - PREIS - PRICE - ЦЕНА - TIMH : PLN EUR

**GZ-01-80**

Dysza do Lovato - M7x0,75 / Ø6,45 (Typ Fast)
 Düse für Lovato - M7x0,75 / Ø6,45 (Type Fast)
 Nozzle for Lovato - M7x0,75 / Ø6,45 (Type Fast)
 Сопло для рампы форсунок Lovato – шланг - M7x0,75 / Ø6,45
 Ακροφύσιο Lovato - M7x0,75 / Ø6,45 (Type Fast)

CENA - PREIS - PRICE - ЦЕНА - TIMH : PLN EUR

**GZ-01-87**

Dysza do listwy wtrys. - REG - OMVL
 Düse für Einspritzventil - REG - OMVL
 Nozzle for "REG-OMVL" injector
 Сопло для рампы вtrysк. - REG - OMVL
 Ακροφύσιο για REG - OMVL μπεκ

CENA - PREIS - PRICE - ЦЕНА - TIMH : PLN EUR

**GZ-01-88**

Dysza do listwy wtrys. - Magic Jet
 Düse für Einspritzventil - Magic Jet
 Nozzle for "MAGIC JET" injector
 Сопло - Magic Jet
 Ακροφύσιο για „MAGIC JET” μπεκ

CENA - PREIS - PRICE - ЦЕНА - TIMH : PLN EUR

**GZ-01-81**

Dysza do Zavoli PAN - M 4,5x0,5
 Düse für Zavoli PAN - M 4,5x0,5
 Nozzle for Zavoli PAN - M 4,5x0,5
 Сопло для форсунок Zavoli PAN - M 4,5x0,5
 Ακροφύσιο Zavoli PAN - M 4,5x0,5

CENA - PREIS - PRICE - ЦЕНА - TIMH : PLN EUR

**GZ-02-88**

Dysza do wtryskiwacza Baracuda
 Düse für Einspritzventil - Baracuda
 Nozzle for Baracuda injector
 Сопло - Baracuda
 Ακροφύσιο για Baracuda μπεκ

CENA - PREIS - PRICE - ЦЕНА - TIMH : PLN EUR

**GZ-02-89/1**

Dysza kalibracyjna do wtryskiwacza Hercules - Ø1,9 mm
 Düse für Einspritzventil - Hercules - Ø1,9 mm
 Nozzle for Hercules injector - Ø1,9 mm
 Сопло - Hercules - Ø1,9 mm
 Ακροφύσιο για Hercules μπεκ - Ø1,9 mm

CENA - PREIS - PRICE - ЦЕНА - TIMH : PLN EUR

**GZ-02-89/2**

Dysza kalibracyjna do wtryskiwacza Hercules - Ø2,1 mm
 Düse für Einspritzventil - Hercules - Ø2,1 mm
 Nozzle for Hercules injector - Ø2,1 mm
 Сопло - Hercules - Ø2,1 mm
 Ακροφύσιο για Hercules μπεκ - Ø2,1 mm

CENA - PREIS - PRICE - ЦЕНА - TIMH : PLN EUR

**GZ-02-89/3**

Dysza kalibracyjna do wtryskiwacza Hercules - Ø2,4 mm
 Düse für Einspritzventil - Hercules - Ø2,4 mm
 Nozzle for Hercules injector - Ø2,4 mm
 Сопло - Hercules - Ø2,4 mm
 Ακροφύσιο για Hercules μπεκ - Ø2,4 mm

CENA - PREIS - PRICE - ЦЕНА - TIMH : PLN EUR

**GZ-04-44**

Dysza do Matrixa HS - Ø 4,2 / 1,7
 Düse für Matrix HS - Ø 4,2 / 1,7
 Nozzle for Matrix HS - Ø 4,2 / 1,7
 Сопло к Matrix HS - Ø 4,2 / 1,7
 Ακροφύσιο Matrix HS - Ø 4,2 / 1,7

CENA - PREIS - PRICE - ЦЕНА - TIMH : PLN EUR

**GZ-896**

Dysza do listwy Rail - M6 / Ø1.7
 Düse für Einspritzventil Rail - M6 / Ø1.7
 Nozzle for "RAIL" injector - M6 / Ø1.7
 Сопло - Rail - M6 / Ø1.7
 Ακροφύσιο για „Rail” μπεκ - M6 / Ø1.7

CENA - PREIS - PRICE - ЦЕНА - TIMH : PLN EUR

**GZ-01-89**

Dysza do listwy wtrys. - Plani Jet
 Düse für Einspritzventil - Plani Jet
 Nozzle for "PLANI JET" injector
 Сопло - Plani Jet
 Ακροφύσιο για „PLANI JET” μπεκ

CENA - PREIS - PRICE - ЦЕНА - TIMH : PLN EUR

**GZ-1292**

Dysza kierunkowa - M6 / ø6
 Richtungsdüse - M6 / ø6
 Two-way nozzle - M6 / ø6
 направляющее сопло - M6 / ø6
 Ακροφύσιο 2-δρόμων - M6 / ø6

CENA - PREIS - PRICE - ЦЕНА - TIMH : PLN EUR

**GZ-1293**

Dysza kierunkowa - M6 / ø5
 Richtungsdüse - M6 / ø5
 Two-way nozzle - M6 / ø5
 направляющее сопло - M6 / ø5
 Ακροφύσιο 2-δρόμων - M6 / ø5

CENA - PREIS - PRICE - ЦЕНА - TIMH : PLN EUR

**GZ-10-92**

Dysza kalibrowana do wtryskiwacza I-PLUS
 Kalibrierte Düse für Einspritzvorrichtung I-PLUS
 Calibrated injector nozzle I-PLUS
 Сопло калиброванное для впрыска I-PLUS
 Βαθμονομημένο ακροφύσιο για I-PLUS

CENA - PREIS - PRICE - ЦЕНА - TIMH : PLN EUR

**GZ-20-90**

Dysza - złączka - M6 / Ø4,7
 Düse - Verbindungsstück - M6 / Ø4,7
 Nozzle - connector - M6 / Ø4,7
 Сопло - соединитель - M6 / Ø4,7
 Ακροφύσιο - σύνδεση - M 6 / Ø4,7

CENA - PREIS - PRICE - ЦЕНА - TIMH : PLN EUR

**GZ-34-02**

Dysza kalibrowana do wtryskiwacza Rosso - Ø6
 Kalibrierte Düse für Einspritzventil Rosso - Ø6
 Calibrated nozzle for Rosso Rail - Ø6
 Сопло калиброванное для форсунки Rosso - Ø6
 Βαθμονομημένο ακροφύσιο για Rosso Rail - Ø6

CENA - PREIS - PRICE - ЦЕНА - TIMH : PLN EUR

**GZ-34-01**

Króciec wyjściowy Ø7 - do wtryskiwacza Rosso
 Auslaufstutzen Ø7 - für Einspritzdüse Rosso
 Fuel outlet Ø7 - for Rosso Rail
 Выходной штуцер Ø7 - для форсунки Rosso
 Έξοδος καυσίμου Ø7 - για Rosso Rail

CENA - PREIS - PRICE - ЦЕНА - TIMH : PLN EUR

**GZ-91-80**

Zapinka do Rosso - krótka - ø 1,0 - dł. 20 mm
 Klemmbügel für Rosso - kurz - ø 1,0 - Länge 20 mm
 U-clamp for Rosso - short ø 1.0 - length 20 mm
 Застежка для Rosso - короткая - ø 1,0 - дл. 20 мм
 Ασφάλεια για μπεκ Rosso - κοντό ø 10 - Μήκος 20 χλ.

CENA - PREIS - PRICE - ЦЕНА - TIMH : PLN EUR

**GZ-91-81**

Zapinka do Rosso - długa - ø 1,0 - dł. 22 mm
 Klemmbügel für Rosso - lange - ø 1,0 - Länge 22 mm
 U-clamp for Rosso - long ø 1.0 - length 22 mm
 Застежка для Rosso - долго - ø 1,0 - дл. 22 мм
 Ασφάλεια για μπεκ Rosso - μακρύ ø 10 - Μήκος 22 χλ.

CENA - PREIS - PRICE - ЦЕНА - TIMH : PLN EUR

**GZ-20-74**

Króciec map sensora - Ø 5 / Ø 8
 Stutzen map sensor - Ø 5 / Ø 8
 Hose tail map sensor - Ø 5 / Ø 8
 Штуцер МАП-сенсора - Ø 5 / Ø 8
 Ρουξόυλι map sensor Ø 5 / Ø 8

CENA - PREIS - PRICE - ЦЕНА - TIMH : PLN EUR

**GZ-34-11**

Króciec do filtra Magic - M 7x0,75 / M 5x0,5 / Ø 6,6 - L=20,3
 Stutzen für Filter Magic - M 7x0,75 / M 5x0,5 / Ø 6,6 - L=20,3
 Hose tail for filter Magic - M 7x0,75 / M 5x0,5 / Ø 6,6 - L=20,3
 Штуцер для фильтра Magic - M 7x0,75 / M 5x0,5 / Ø 6,6 - L=20,3
 Ρουξόυλι για φίλτρο Magic M 7 x 0,75 / M 5 x 0,5 / Ø 6,6 M=20,3

CENA - PREIS - PRICE - ЦЕНА - TIMH : PLN EUR

**GZ-328**

Króciec podciśnienia M 6 / Ø 4
 Stutzen (Unterdruck) M 6 / Ø 4
 Hose Tail (low pressure) M 6 / Ø 4
 Штуцер M6 (вакуумметрическое давление) M 6 / Ø 4
 Ακροφύσιο μακρύ (υποπίεσης) M 6 / Ø 4

CENA - PREIS - PRICE - ЦЕНА - TIMH : PLN EUR



GZ-20-17

Króciec (Dysza wyjściowa) - G1/8" / Ø11
 Gasstutzen (Ausgangsstutzen) - G1/8" / Ø11
 Hose tails (Nozzle output) - G1/8 / Ø11
 Штуцер выходной - G1/8 / Ø11
 Έξοδος (έξοδος ακροφυσίου) - G1/8" / Ø11

CENA - PREIS - PRICE - ЦЕНА - TIMH : PLN EUR



GZ-00-37

Króciec (Dysza wyjściowa) - M12x1 / Ø11
 Ausgangsdüse - M12x1 / Ø11
 Hose Tail. - M12x1 / Ø11
 Штуцер выходной - M12x1 / Ø11
 Έξοδος - M12x1 / Ø11

CENA - PREIS - PRICE - ЦЕНА - TIMH : PLN EUR



GZ-10-48

Króciec (Dysza wyjściowa) - M12x1 / Ø12
 Gasstutzen - M12x1 / Ø12
 Hose tails (Nozzle output) - M12x1 / Ø12
 Штуцер газовый - M12x1 / Ø12
 Έξοδος (έξοδος ακροφυσίου) - M12x1 / Ø12

CENA - PREIS - PRICE - ЦЕНА - TIMH : PLN EUR



GZ-20-31

Króciec wyjściowy - Ø16 / Ø11,3 - (typ 34)
 Ausgangsstutzen - Ø16 / Ø11,3 - (type 34)
 Fuel outlet - Ø16 / Ø11,3 - (type 34)
 Штуцер выходной - Ø16 / Ø11,3 - (Типе 34)
 Έξοδος καυσίμου - Ø16 / Ø11,3 - (typ 34)

CENA - PREIS - PRICE - ЦЕНА - TIMH : PLN EUR



GZ-00-43

Króciec wyjściowy do Magic Jet - M8x0,5
 Ausgangsstutzen für Magic Jet - M8x0,5
 Fuel outlet for Magic Jet - M8x0,5
 Штуцер выходной для Magic Jet - M8x0,5
 Έξοδος καυσίμου Magic Jet - M8x0,5

CENA - PREIS - PRICE - ЦЕНА - TIMH : PLN EUR



GZ-20-18

Króciec wyjściowy do listwy Rail IG3- M18x1 / Ø10
 Ausgangsstutzen für Einspritzventil-Rail IG3 - M18x1 / Ø10
 Hose tail to feed rail IG3 - Ø10 / M18x1
 Выходной штуцер для рампы форсунок Rail IG3 - M18x1 / Ø10
 Έξοδος για τροφοδοσία Rail IG3- M18x1

CENA - PREIS - PRICE - ЦЕНА - TIMH : PLN EUR



GZ-20-19

Nakrętka z króccem wyjściowym do listwy Rail IG3 - M18x1 / Ø10
 Mutter mit Ausgangsstutzen für Einspritzventil-Rail IG3 - M18x1 / Ø10
 Hose tail, Female, to feed Rail IG3 - M18x1 / Ø10
 Соединительная гайка с выходным штуцером для рампы форс. Rail IG3 - M18x1 / Ø10
 Έξοδος (με παξιμάδι), Θυληκό, για τροφοδοσία Rail IG3 - M18x1 / Ø10

CENA - PREIS - PRICE - ЦЕНА - TIMH : PLN EUR



GZ-10-54

Króciec gazowy M14x1 / Ø 12 - do listwy Hana
 Eingang Nüppel - Zapfen Leiste Hana - M14x1 / Ø 12
 Outlet nipple for Hana rail - M14x1 / Ø 12
 Газовый штуцер M14x1 / Ø 12 - к панели Hana
 Μαστός εξόδου για μπεκτέρα Hana M 14x1 / Φ 12

CENA - PREIS - PRICE - ЦЕНА - TIMH : PLN EUR



GZ-861

Króciec wyjściowy M 14x1 / Ø 12
 Eingang Nüppel - M 14x1 / Ø 12
 Outlet nipple - M 14x1 / Ø 12
 Выходной штуцер M 14x1 / Ø 12
 Μαστός εξόδου M 14x1 / Φ 12

CENA - PREIS - PRICE - ЦЕНА - TIMH : PLN EUR



GZ-862

Króciec wyjściowy do listwy Hana - M14x1 / Ø 12,5
 Eingang Nüppel - Zapfen Leiste Hana - M14x1 / Ø 12,5
 Outlet nipple for Hana rail - M14x1 / Ø 12,5
 Выходной штуцер к панели Hana - M14x1 / Ø 12,5
 Μαστός εξόδου για μπεκτέρα Hana M 14x1 / Φ 12,5

CENA - PREIS - PRICE - ЦЕНА - TIMH : PLN EUR



GZ-11-36

Króciec - G 3/8" / Ø 16
 Stutzen - G 3/8" / Ø 16
 Hose Tail - G 3/8" / Ø 16
 Штуцер - G 3/8" / Ø 16
 Ακροφύσιο μακρύ - G 3/8" / Ø 16

CENA - PREIS - PRICE - ЦЕНА - TIMH : PLN EUR

**GZ-11-38 S**

Króciec do reduktora Magic 3 Power - M 12x1 / Ø 12
 Stutzen für Reduzierstück Magic 3 Power - M 12x1 / Ø 12
 Hose Tail for reducer Magic 3 Power - M 12x1 / Ø 12
 Штуцер для редуктора Magic 3 Power - M 12x1 / Ø 12
 Ακροφύσιο μακρύ Magic 3 Power - M 12x1 / Ø 12

CENA - PREIS - PRICE - ЦЕНА - TIMH : PLN EUR

**GZ-228**

Króciec (podciś.) - M6 na wąż Ø6 - dł. całkowita - 22,5 mm
 Stutzen (Unterdruck) mit Gewinde M6 für Schlauch mit Durchm. Ø6 mm, Gesamtlänge - 22,5 mm
 Hose Tail (low pressure) - Ø6 - M6 / 22,5 mm
 Штуцер (вакуумметрическое давление) - M6 / Ø6 - дл. 22,5 мм
 Ακροφύσιο (υποπίεσης) Ø6 - M6 / 22,5 mm

CENA - PREIS - PRICE - ЦЕНА - TIMH : PLN EUR

**GZ-1288**

Króciec - M6 / Ø5 - imbus 3,5 mm
 Stutzen M6 / Ø5 - Sechskantsitz 3,5 mm
 Hose Tail. M6 / Ø5 / - Hex Screw
 Штуцер M6 / Ø5 - для ключа имбус 3,5 mm
 Ακροφύσιο M6 / Ø5 / άλεν 3,5mm

CENA - PREIS - PRICE - ЦЕНА - TIMH : PLN EUR

**GZ-228A**

Króciec (podciś.) - M6 na wąż Ø6 - dł. całkowita - 27 mm
 Stutzen (Unterdruck) mit Gewinde M6 für Schlauch mit Durchm. Ø6 mm, Gesamtlänge - 27 mm
 Hose Tail, Long, (low pressure) - Ø6 / M6 / 27 mm
 Штуцер M6 (вакуумметрическое давление) - M6 / Ø6 - дл. 27 мм
 Ακροφύσιο μακρύ (υποπίεσης) - Ø6 / M6 / 27 mm

CENA - PREIS - PRICE - ЦЕНА - TIMH : PLN EUR

**GZ-290**

Króciec - M6 / Ø6 - imbus 4mm - materiał Ø7
 Stutzen - M6 / Ø6 Sechskantsitz 4 mm - Ø7 außen
 Hose Tail (Internal hex) - Ø6 / M6
 Штуцер M6 для ключа имбус - внеш. Ø7
 Ακροφύσιο - M6 / Ø6 (άλεν εξάγωνο)

CENA - PREIS - PRICE - ЦЕНА - TIMH : PLN EUR

**GZ-290A**

Króciec - M6 / Ø6 - imbus 4 mm - materiał Ø8
 Stutzen M6 / Ø6 Sechskantsitz 4 mm - Ø8 außen
 Hose Tail. Ø6 / M6 / - Hex Screw
 Штуцер M6 / M6 - для ключа имбус - внеш. Ø8
 Ακροφύσιο - M6 / Ø6 / εξάγωνο άλεν 4mm

CENA - PREIS - PRICE - ЦЕНА - TIMH : PLN EUR

**GZ-20-51**

Króciec - M8 / Ø8 - imbus 5 mm
 Stutzen M8 / Ø8 - Sechskantsitz 5 mm
 Hose Tail. M8 / Ø8 / - Hex Screw
 Штуцер M8 / Ø8 - для ключа имбус 5 mm
 Ακροφύσιο - M8 / Ø8 / άλεν 5mm

CENA - PREIS - PRICE - ЦЕНА - TIMH : PLN EUR

**GZ-291**

Króciec - M6 / Ø6 - dł. 32 mm - 6-kąt 8
 Stutzen - M6 / Ø6 - Länge 32 mm - 6-eckig 8
 Hose tail - M6 / Ø6 - length 32 mm - hex 8
 Штуцер - M6 / Ø6 - дл. 32 мм - 6-угол 8
 Έξοδος - M6 / Ø6 - μήκους 32 χιλ. - εξάγωνο 8

CENA - PREIS - PRICE - ЦЕНА - TIMH : PLN EUR

**GZ-291A**

Króciec - M6 / Ø5 - dł. 28mm 6-kąt 8
 Stutzen - M6 / Ø5 Länge 28mm 6-Kant 8
 Hose Tail - Ø5 / M6 / 28 mm
 Штуцер M 6 для шланга - Ø 5 - дл. 28 мм
 Ακροφύσιο - M6 / Ø5 / 28mm 6-γωνο 8

CENA - PREIS - PRICE - ЦЕНА - TIMH : PLN EUR

**GZ-295**

Króciec - M6 / Ø4,5 - dł. 22 mm - 6-kąt 6
 Stutzen - M6 / Ø4,5 - Länge 22 mm - 6-eckig 6
 Hose tail - M6 / Ø4,5 - length 22 mm hex 6
 Штуцер - M6 / Ø4,5 - дл. 22 мм - 6-угол 6
 Έξοδος - M6 / Ø4,5 - μήκους 22 χιλ. - εξάγωνο 6

CENA - PREIS - PRICE - ЦЕНА - TIMH : PLN EUR

**GZ-296**

Króciec - M6 / Ø6 - dł. 26 mm - 6-kąt 8
 Stutzen - M6 / Ø6 - Länge 26 mm - 6-eckig 8
 Hose tail - M6 / Ø6 - length 26 mm hex 8
 Штуцер - M6 / Ø6 - дл. 26 мм - 6-угол 8
 Έξοδος - M6 / Ø6 - μήκους 26 χιλ. - εξάγωνο 8

CENA - PREIS - PRICE - ЦЕНА - TIMH : PLN EUR

**GZ-297**

Króciec - M6 / Ø6 - dł. 34 mm - imbus 4 / 6-kąt 8
 Stutzen - M6 / Ø6 - Länge 34 mm - Imbusschlüssel 4 / 6-eckig 8
 Hose tail - M6 / Ø6 - length 34 mm hex 4 / hex 8
 Штуцер - M6 / Ø6 - дл. 34 мм - имбус 4 / 6-угол 8
 Έξοδος - M6 / Ø6 - μήκους 34 χιλ. - εξάγωνο 4 / εξάγωνο 8

CENA - PREIS - PRICE - ЦЕНА - TIMH : PLN EUR

**GZ-299**

Króciec M6 na wąż Ø6 / M6 - dł. 28mm
 Stutzen - M6 / Ø6 Länge 28mm
 Hose Tail - Ø6 - M6 / 28 mm
 Штуцер M6 для шланга - Ø6 - дл. 28 мм
 Ακροφύσιο - Ø6 - M6 / 28 mm

CENA - PREIS - PRICE - ЦЕНА - TIMH :

PLN

EUR

**GZ-00-44**

Króciec - M6 / Ø6 - dł. 60 mm
 Stutzen - M6 / Ø6 Länge 60 mm
 Hose Tail - Ø6 - M6 / 60 mm
 Штуцер - M6 / Ø6 - дл. - 60 мм
 Ακροφύσιο μακρύ - Ø6 - M6 / 60 mm

CENA - PREIS - PRICE - ЦЕНА - TIMH :

PLN

EUR

**GZ-10-44**

Króciec - M6 / Ø5 - dł. 60 mm
 Stutzen - M6 / Ø5 Länge 60 mm
 Hose Tail - M6 / Ø5 / 60 mm
 Штуцер - M6 / Ø5 - дл. - 60 мм
 Ακροφύσιο μακρύ - M6 / Ø5 - dł. 60 mm

CENA - PREIS - PRICE - ЦЕНА - TIMH :

PLN

EUR

**GZ-00-45**

Króciec - M6 / Ø6 - dł. 39 mm
 Stutzen - M6 / Ø6 Länge 39 mm
 Hose Tail - M6 / Ø6 / 39 mm
 Штуцер - M6 / Ø6 - кор. - 39 мм
 Ακροφύσιο - M6 / Ø6 - dł. 39 mm

CENA - PREIS - PRICE - ЦЕНА - TIMH :

PLN

EUR

**GZ-10-45**

Króciec - M6 / Ø5 - dł. 39 mm
 Stutzen - M6 / Ø5 Länge 39 mm
 Hose Tail - M6 / Ø5 / 39 mm
 Штуцер - M6 / Ø5 - кор. - 39 мм
 Ακροφύσιο - M6 / Ø5 - dł. 39 mm

CENA - PREIS - PRICE - ЦЕНА - TIMH :

PLN

EUR

**GZ-00-47**

Króciec - M6 / Ø5 - dł. 23 - 6-kąt 7
 Stutzen - M6 / Ø5 Länge 23 - 6-Kant 7
 Hose Tail - Ø5 - M6 / 23 mm
 Штуцер - M6 / Ø5 - дл. 23 мм - 6-угол 7
 Ακροφύσιο - M6 / Ø5 - dł. 23 6γωνο 7

CENA - PREIS - PRICE - ЦЕНА - TIMH :

PLN

EUR

**GZ-01-47**

Króciec - M5 / Ø5 - dł. 23 - 6-kąt 7
 Stutzen - M5 / Ø5 Länge 23 - 6-Kant 7
 Hose Tail - M5 / Ø5 - / 23 mm
 Штуцер - M5 / Ø5 - дл. 23 мм - 6-угол 7
 Ακροφύσιο - M5 / Ø5 - dł. 23 6γωνο 7

CENA - PREIS - PRICE - ЦЕНА - TIMH :

PLN

EUR

**GZ-24-29**

Dysza do wtryskiwacza W01 - M 6 / Ø 6 - L=24
 Düse für Einspritzventil - W01 - M 6 / Ø 6 - L=24
 Nozzle for "W01" injector - M 6 / Ø 6 - L=24
 Сопло для рампы вtrysк. - W01 - M 6 / Ø 6 - L=24
 Ακροφύσιο για W01 μπεκ - M 6 / Ø 6 - L=24

CENA - PREIS - PRICE - ЦЕНА - TIMH :

PLN

EUR

**GZ-24-28**

Dysza do wtryskiwacza W01 - M 6 / Ø 5 - L=24
 Düse für Einspritzventil - W01 - M 6 / Ø 5 - L=24
 Nozzle for "W01" injector - M 6 / Ø 5 - L=24
 Сопло для рампы вtrysк. - W01 - M 6 / Ø 5 - L=24
 Ακροφύσιο για W01 μπεκ - M 6 / Ø 5 - L=24

CENA - PREIS - PRICE - ЦЕНА - TIMH :

PLN

EUR

**KORPUSY CZUJNIKA TEMPERATURY - GEHÄUSE TEMPERATURFÜHLER
HOUSING FOR TEMPERATURE SENSOR - ДАТЧИК ТЕМПЕРАТУРЫ
ΒΑΣΗ ΑΙΣΘΗΤΗΡΑ ΘΕΡΜΟΚΡΑΣΙΑΣ**



GZ-00-22

Korpus czujnika temp. - M14x1 / G1/8" - dł. 20 mm 6-kał 19
Gehäuse Temperaturfühler - M14x1 / G1/8" Länge 20 mm 6-eckig 19
Temperature sensor - M14x1 / G1/8" - length 20 mm hex 19
Датчик температуры - M14x1 / G1/8" - дл. 20 мм 6-угол 19
Αισθητήρας θερμοκρασίας - M14x1 / G1/8" μήκους 20 χιλ. εξαγων 19

CENA - PREIS - PRICE - ЦЕНА - TIMH : PLN EUR



GZ-28-24

Korpus czujnika temp. - M14x1 / G1/8" - dł. 13 mm 6-kał 17
Gehäuse Temperaturfühler - M14x1 / G1/8" Länge 13 mm 6-eckig 17
Temperature sensor - M14x1 / G1/8" - length 13 mm hex 17
Датчик температуры - M14x1 / G1/8" - дл. 13 мм 6-угол 17
Αισθητήρας θερμοκρασίας - M14x1 / G1/8" μήκους 13 χιλ. εξαγων 17

CENA - PREIS - PRICE - ЦЕНА - TIMH : PLN EUR



GZ-00-19

Korpus czujnika temp. - G 1/4" / G 1/8"
Gehäuse Temperaturfühler - G 1/4" / G 1/8"
Temperature sensor - G 1/4" / G 1/8"
Датчик температуры - G 1/4" / G 1/8"
Αισθητήρας θερμοκρασίας - G 1/4" / G 1/8"

CENA - PREIS - PRICE - ЦЕНА - TIMH : PLN EUR



GZ-00-20

Korpus czujnika temp. - G1/8" / M12x1
Gehäuse Temperaturfühler - G1/8" / M12x1
Temperature sensor - G1/8" / M12x1
Датчик температуры - G1/8" / M12x1
Αισθητήρας θερμοκρασίας - G1/8" / M12x1

CENA - PREIS - PRICE - ЦЕНА - TIMH : PLN EUR



GZ-300

Korpus czujnika temperatury - M5
Gehäuse Temperaturfühler - M5
Temperature sensor - M5
Датчик температуры - M5
Αισθητήριο θερμοκρασίας - M5

CENA - PREIS - PRICE - ЦЕНА - TIMH : PLN EUR



GZ-28-23

Korpus czujnika temp. do listwy - Typ 34 - G 1/8"
Gehäuse Temperaturfühler für Einspritzventil - Type 34 - G 1/8"
Housing for temperature sensor, injector - Type 34 - G 1/8"
Κορπυς датчика темп. - Type 34 - G 1/8"
Βάση αισθητήρα θερμοκρασίας, μπεκ Typ 34 - G 1/8"

CENA - PREIS - PRICE - ЦЕНА - TIMH : PLN EUR



GZ-19-37

Kalibrator - Korpus czuj. ciśn. - G1/8"
Kalibrator - Druckwächter-Gehäuse - G1/8"
Kalibrator - housing for measurement sensor - G1/8"
Тело Датчик давления - G1/8"
Kalibrator - βάση για αισθητήρα μέτρησης G1/8"

CENA - PREIS - PRICE - ЦЕНА - TIMH : PLN EUR



GZ-19-38

Kalibrator - Korpus czuj. ciśn. - M8x1
Kalibrator - Druckwächter-Gehäuse - M8x1
Kalibrator - housing for measurement sensor - M8x1
Тело Датчик давления - M8x1
Kalibrator - βάση για αισθητήρα μέτρησης - M8x1

CENA - PREIS - PRICE - ЦЕНА - TIMH : PLN EUR



GZ-01-32

Korpus czujnika temperatury - M5 / dł. 23,5 mm
Gehäuse Temperaturfühler - M5 / Länge 23,5 mm
Housing for temperature sensor - M5 / length 23,5 mm
Κορπυς для датчика температуры - M5 / дл. 23,5 мм
Βάση αισθητήρα θερμοκρασίας - M5 / μήκους 23,5 χιλ.

CENA - PREIS - PRICE - ЦЕНА - TIMH : PLN EUR



GZ-00-31

Korpus czujnika temperatury - gwint wew. M6 / gwint zew. M5
Gehäuse Temperaturfühler - M6 / M5
Temperature sensor - M6 / M5
Датчик температуры - M6 / M5
Αισθητήριο θερμοκρασίας - M6 / M5

CENA - PREIS - PRICE - ЦЕНА - TIMH : PLN EUR



GZ-01-33

Korpus czujnika temp. G1/8" / Ø4,5
Gehäuse Temperaturfühler G1/8" / Ø4,5
Housing for temperature sensor G1/8" / Ø4,5
Κορпυς для датчика темп. G1/8" / Ø4,5
Βάση αισθητήρα θερμοκρασίας G1/8" / Ø4,5

CENA - PREIS - PRICE - ЦЕНА - TIMH : PLN EUR

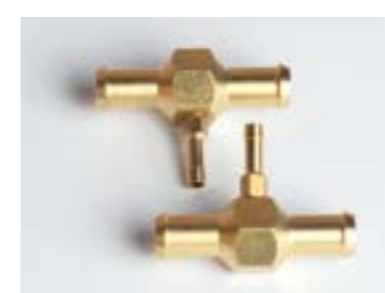

GZ-2078

Kpl. - Króciec pomiarowy Ø10 / Ø4 / Ø10 - dł. 48 mm
Gehäuse Temperaturfühler - Ø10 / Ø4 / Ø10 - Länge 48 mm
Temperature sensor Ø10 / Ø4 / Ø10 - length 48 mm
Датчик температуры - Ø10 / Ø4 / Ø10 - 48 mm
Αισθητήρας θερμοκρασίας Ø10 / Ø4 / Ø10-μήκος 48 χιλ

CENA - PREIS - PRICE - ЦЕНА - TIMH : PLN EUR

**DOLOTY GAZU - INJEKTORVERLÄNGERUNGEN - GAS INLETS
ПОДВОДКА ДЛЯ ГАЗА - ΣΕΤ ΕΙΣΑΓΩΓΗΣ ΑΕΡΙΟΥ**



GZ-2400

Kpl. - Dolot pod zawór w kolektor długi - Ø6 / wyjście wąż - Ø5
Satz - Ansaugstutzen unter Ventil in den Langkrümmer - Ø6 / Ausgang Schlauch - Ø5
Gas injection straw - Ø5 hose
Компл. подводка под клапан в длинный коллектор выход шланг Ø5
ΣΕΤ ΑΚΡΟΦΥΣΙΑ ΕΙΣΑΓΩΓΗΣ - ΜΑΚΡΗ φ6 / ΕΞΟΔΟΣ φ5

CENA - PREIS - PRICE - ЦЕНА - TIMH : PLN EUR



GZ-2401

Kpl. - Dolot pod zawór w kolektor długi - Ø6 / wyjście wąż - Ø6
Satz - Ansaugstutzen unter Ventil in den Langkrümmer - Ø6 / Ausgang Schlauch - Ø6
Gas injection straw - Ø6 hose
Компл. подводка под клапан в длинный коллектор выход шланг Ø6
ΣΕΤ ΑΚΡΟΦΥΣΙΑ ΕΙΣΑΓΩΓΗΣ - ΜΑΚΡΗ φ6 / ΕΞΟΔΟΣ φ6

CENA - PREIS - PRICE - ЦЕНА - TIMH : PLN EUR



GZ-G1300

Kpl. złączki - M10x1 / M10x1 - Ø6
Verbindersatz - M10x1 / M10x1 - Ø6
Pipe to male stud - Ø6 / M10x1
Комп. соедин. муфты - M10x1 / M10x1 - Ø6
ΣΕΤ ΕΝΩΣΗ - Μ10X1 / Μ10X1 - φ6

CENA - PREIS - PRICE - ЦЕНА - TIMH : PLN EUR



GZ-2300

Kpl. Złączki w kolektor - M10x1 - wąż o średnicy Ø5
Sammelrohrverbindungsstück Satz - M10x1 - Schlauchdurchmesser Ø5
Pipe to male stud - Ø5 - M10x1
Комп. соедин. муфты - M10x1 - Ø5
ΣΕΤ ΕΝΩΣΗ ΕΙΣΑΓΩΓΗΣ Μ10X1 - ΕΞΟΔΟΣ φ5

CENA - PREIS - PRICE - ЦЕНА - TIMH : PLN EUR



GZ-2301

Kpl. Złączki w kolektor - M10x1 - wąż o średnicy Ø6
Sammelrohrverbindungsstück Satz M10x1 - Schlauchdurchmesser Ø6
Pipe to male stud - Ø6 - M10x1
Комп. соедин. муфты - M10x1 - Ø6
ΣΕΤ ΕΝΩΣΗ ΕΙΣΑΓΩΓΗΣ Μ10X1 - ΕΞΟΔΟΣ φ6

CENA - PREIS - PRICE - ЦЕНА - TIMH : PLN EUR



GZ-2305

Kpl. Złączki kątovej w kolektor Ø5
Satz Winkelverbinder für Sammler Ø5
Standpipe, elbow for Ø5 collector
Компл. Соединительной угловой муфты для коллектора Ø5
Ένωση, γωνία για Ø5 συλλέκτη

CENA - PREIS - PRICE - ЦЕНА - TIMH : PLN EUR



GZ-2306

Kpl. Złączki kątovej w kolektor Ø6
Satz Winkelverbinder für Sammler Ø6
Standpipe, elbow for Ø6 collector
Компл. Соединительной угловой муфты для коллектора Ø6
Ένωση, γωνία για Ø6 συλλέκτη

CENA - PREIS - PRICE - ЦЕНА - TIMH : PLN EUR



GZ-92-60

Przewód poliamidowy do złączki kolektora - Ø6
Sammelrohrverbindungsstück-Leitung (Polyamid) - Ø6
Poliamid Hose collector - Ø6
Шланга - Ø6
Θερμοπλαστική σωλήνα - Ø6

CENA - PREIS - PRICE - ЦЕНА - TIMH : PLN EUR



GZ-233

Baryłka - Ø8
 Konusring - Ø8
 Olive - Ø8
 Втулка - Ø8
 Βαρελάκι - Ø8

CENA - PREIS - PRICE - ЦЕНА - TIMH :

PLN

EUR



GZ-233 S

Baryłka - Ø8 - stal
 Konusring - Ø8 - Stahl
 Olive - Ø8 - steel
 Втулка - Ø8 - сталь
 Βαρελάκι - Ø8 - ατσάλινο

CENA - PREIS - PRICE - ЦЕНА - TIMH :

PLN

EUR



GZ-234

Baryłka - Ø6
 Konusring - Ø6
 Olive - Ø6
 Втулка - Ø6
 Βαρελάκι - Ø6

CENA - PREIS - PRICE - ЦЕНА - TIMH :

PLN

EUR



GZ-234 S

Baryłka - Ø6 - stal
 Konusring - Ø6 - Stahl
 Olive - Ø6 - steel
 Втулка - Ø6 - сталь
 Βαρελάκι - Ø6 ατσάλινο

CENA - PREIS - PRICE - ЦЕНА - TIMH :

PLN

EUR



GZ-13-41

Baryłka - Ø4
 Tonnenrolle - Ø4
 Olive - Ø4
 Зажимная втулка - Ø4
 Βαρελάκι - Ø4

CENA - PREIS - PRICE - ЦЕНА - TIMH :

PLN

EUR



GZ-13-42

Baryłka - Ø5
 Tonnenrolle - Ø5
 Olive - Ø5
 Зажимная втулка - Ø5
 Βαρελάκι - Ø5

CENA - PREIS - PRICE - ЦЕНА - TIMH :

PLN

EUR



GZ-339

Baryłka - Ø10
 Konusring - Ø10
 Olive - Ø10
 Втулка - Ø10
 Βαρελάκι - Ø10

CENA - PREIS - PRICE - ЦЕНА - TIMH :

PLN

EUR



GZ-235

Baryłka do BRC - redukcja rurki - Ø6 / Ø8
 Konusring für BRC - Reduzierstück Rohr - Ø6 / Ø8
 Olive, BRC, with pipe stop - Ø6 / Ø8
 Втулка для BRC - Ø6 / Ø8
 Βαρελάκι, BRC, με στοπ - Ø6 / Ø8

CENA - PREIS - PRICE - ЦЕНА - TIMH :

PLN

EUR



GZ-336

Baryłka do Lovato - Ø6
 Tonnenrolle für Lovato - Ø6
 Olive for Lovato - Ø6
 Зажимная втулка для Lovato - Ø6
 Βαρελάκι για Lovato Ø6

CENA - PREIS - PRICE - ЦЕНА - TIMH :

PLN

EUR



GZ-236

Baryłka do Lovato - Ø8
 Konusring für Lovato - Ø8
 Olive, Lovato - Ø8
 Втулка для Lovato - Ø8
 Βαρελάκι, Lovato - Ø8

CENA - PREIS - PRICE - ЦЕНА - TIMH :

PLN

EUR



GZ-337

Baryłka do Mistral - Ø6
 Konusring für Mistral - Ø6
 Olive, Mistral - Ø6
 Втулка для Mistral - Ø6
 Βαρελάκι Mistral - Ø6

CENA - PREIS - PRICE - ЦЕНА - TIMH :

PLN

EUR

**GZ-338**

Baryłka do OMB - Ø8
 Konusring für OMB - Ø8
 Olive, OMB - Ø8
 Втулка для OMB - Ø8
 Βαρελάκι OMB - Ø8

CENA - PREIS - PRICE - ЦЕНА - TIMH :

PLN

EUR

**GZ-13-31**

Baryłka Ø10 z przecięciem - rury PCV
 Tonnenrolle Ø10 mit Durchschnit - PVC Rohr
 Olive Ø10 with cross cut for thermoplastic pipes
 Зажимная втулка Ø10 с разрезом - трубы ПВХ
 Βαρελάκι Ø10 διαγώνιας κοπής για θερμοπλαστικούς σωλήνες

CENA - PREIS - PRICE - ЦЕНА - TIMH :

PLN

EUR

**GZ-13-32**

Baryłka Ø12 z przecięciem - rury PCV
 Tonnenrolle Ø12 mit Durchschnit - PVC Rohr
 Olive Ø12 with cross cut - thermoplastic pipes
 Зажимная втулка Ø12 с разрезом - трубы ПВХ
 Βαρελάκι Ø12 διαγώνιας κοπής για θερμοπλαστικούς σωλήνες

CENA - PREIS - PRICE - ЦЕНА - TIMH :

PLN

EUR

DOCISKI BARYŁEK - SCHNEIDMUTTERN - BARREL HOLD DOWN NUTS НАЖИМНЫЕ БОЛТЫ ВТУЛОК - ΣΦΙΚΤΗΡΕΣ ΓΙΑ ΒΑΡΕΛΑΚΙΑ

**GZ-237**

Docisk baryłki - Ø6 / M10x1 - dł. 17 mm - 6-kaąt 14
 Schneidmutter - Ø6 / M10x1 - Länge 17 mm - 6-eckig 14
 Male compression nut-brass - Ø6 / M10x1 - length 17 mm - hex 14
 Нажимной болт втулки - Ø6 / M10x1 - дл. 17 мм - 6-угол 14
 Παξιμάδι συμπίεσης (αρσενικό) - Ø6 / M10x1 - 17 mm ορείχαλκος

CENA - PREIS - PRICE - ЦЕНА - TIMH :

PLN

EUR

**GZ-237 S**

Docisk baryłki - Ø6 / M10x1 - dł. 17 mm - stal
 Schneidmutter - Ø6 / M10x1 - Länge 17 mm - Stahl
 Male compression nut-brass - Ø6 / M10x1 - length 17 mm - steel
 Нажимной болт втулки - Ø6 / M10x1 - дл. 17 мм - сталь
 Παξιμάδι συμπίεσης (αρσενικό) - Ø6 / M10x1 - 17 mm ορείχαλκος

CENA - PREIS - PRICE - ЦЕНА - TIMH :

PLN

EUR

**GZ-437**

Docisk baryłki - Ø6 / M10x1 - dł. 15 mm
 Schneidmutter - Ø6 / M10x1 - Länge 15 mm
 Male compression nut-brass - Ø6 / M10x1 - length 15 mm
 Нажимной болт втулки - Ø6 / M10x1 - дл. 15 мм
 Παξιμάδι συμπίεσης (αρσενικό) - Ø6 / M10x1 - 15 mm ορείχαλκος

CENA - PREIS - PRICE - ЦЕНА - TIMH :

PLN

EUR

**GZ-437 S**

Docisk baryłki - Ø6 / M10x1 - dł. 15 mm - stal
 Schneidmutter - Ø6 / M10x1 - Länge 15 mm - Stahl
 Male compression nut-brass - Ø6 / M10x1 - length 15 mm - steel
 Нажимной болт втулки - Ø6 / M10x1 - дл. 15 мм - сталь
 Παξιμάδι συμπίεσης (αρσενικό) - Ø6 / M10x1 - 15 mm ατσάλινο

CENA - PREIS - PRICE - ЦЕНА - TIMH :

PLN

EUR

**GZ-537**

Docisk baryłki - Ø6 / M10x1 - dł. 17 mm - 6-kaąt 13
 Spannelement Tonnenrolle - Ø6 / M10x1 - Länge 17 mm - 6-eckig 13
 Olive hold down nut - Ø6 / M10x1 - length 17 mm - hex 13
 Нажимной болт втулки - Ø6 / M10x1 - дл. 17 мм - 6-угол 13
 Σφικτήρας για βαρελάκι - Ø6 / M10x1 - μήκους 17 χιλ. εξάγωνο 13

CENA - PREIS - PRICE - ЦЕНА - TIMH :

PLN

EUR

**GZ-637 S**

Docisk baryłki - Ø6 / M10x1 - dł. 12,7 mm - stal
 Schneidmutter - Ø6 / M10x1 - Länge 12,7 mm - Stahl
 Male compression nut-brass - Ø6 / M10x1 - length 12,7 mm - steel
 Нажимной болт втулки - Ø6 / M10x1 - дл. 12,7 мм - сталь
 Παξιμάδι συμπίεσης (αρσενικό) - Ø6 / M10x1 - 12,7 mm ατσάλινο

CENA - PREIS - PRICE - ЦЕНА - TIMH : PLN EUR

**GZ-438**

Docisk baryłki - Ø6 / M12x1
 Schneidmutter - Ø6 / M12x1
 Male compression nut-brass - Ø6 / M12x1
 Нажимной болт втулки - Ø6 / M12x1
 Βίδα συμπίεσης (αρσενικό) - Ø6 / M12x1 ορείχαλκος

CENA - PREIS - PRICE - ЦЕНА - TIMH : PLN EUR

**GZ-638 S**

Docisk baryłki - Ø6 / M12x1 do CNG - dł. 20 mm - 6-kąt 14 - stal
 Spannelement Tonnenrolle Ø6/M12x1 für CNG-Länge 20 mm 6-eckig 14 - Stahl
 Olive hold down nut - Ø6 / M12x1 for CNG - length 20 mm - hex 14 - steel
 Нажимной болт втулки - Ø6 / M12x1 для CNG - дл. 20 мм 6-угол 14 - сталь
 Σφικτήρας για βαρελάκι - Ø6 / M12x1 για CNG - μήκους 20 χιλ. - εξάγωνο 14 - ατσάλινο

CENA - PREIS - PRICE - ЦЕНА - TIMH : PLN EUR

**GZC-733**

Docisk baryłki - Ø6 / M12x1 - dł. 20 mm - 6-kąt 14
 Spannelement Tonnenrolle - Ø6 / M12x1 - Länge 20 mm - 6-eckig 14
 Olive hold down nut - Ø6 / M12x1 - length 20mm - hex 14
 Нажимной болт втулки - Ø6 / M12x1 - дл. 20 мм - 6-угол 14
 Σφικτήρας για βαρελάκι - Ø6 / M12x1 - μήκους 20 χιλ. - εξάγωνο 14

CENA - PREIS - PRICE - ЦЕНА - TIMH : PLN EUR

**GZ-238**

Docisk baryłki - Ø8 / M12x1
 Schneidmutter - Ø8 / M12x1
 Male compression nut-brass - Ø8 / M12x1
 Нажимной болт втулки - Ø8 / M12x1
 Παξιμάδι συμπίεσης (αρσενικό) - Ø8 / M12x1 ορείχαλκος

CENA - PREIS - PRICE - ЦЕНА - TIMH : PLN EUR

**GZ-238 S**

Docisk baryłki - Ø8 / M12x1 - stal
 Schneidmutter - Ø8 / M12x1 - Stahl
 Male compression nut-brass - Ø8 / M12x1 - steel
 Нажимной болт втулки - Ø8 / M12x1 - сталь
 Παξιμάδι συμπίεσης (αρσενικό) ορείχαλκος - Ø8 / M12x1 ατσάλινο

CENA - PREIS - PRICE - ЦЕНА - TIMH : PLN EUR

**GZ-538**

Docisk baryłki - Ø8 / M12x1 - dł. 15 mm - 6-kąt 14 - mosiądz
 Spannelement Tonnenrolle - Ø8 / M12x1 - Länge 15 mm 6-eckig 14-Messing
 Olive hold down nut - Ø8 / M12x1 - length 15 mm - hex 14 - brass
 Нажимной болт втулки - Ø8 / M12x1 - дл. 15 мм - 6-угол 14 - латунь
 Σφικτήρας για βαρελάκι - Ø8 / M12x1 - μήκους 15 χιλ. - εξάγωνο 14 ορείχαλκινο

CENA - PREIS - PRICE - ЦЕНА - TIMH : PLN EUR

**GZ-538 S**

Docisk baryłki - Ø8 / M12x1 - dł. 15 mm - 6-kąt 14 - stal
 Spannelement Tonnenrolle - Ø8 / M12x1 - Länge 15 mm - 6-eckig 14 - Stahl
 Olive hold down nut - Ø8 / M12x1 - length 15 mm - hex 14 - steel
 Нажимной болт втулки - Ø8 / M12x1 - дл. 15 мм - 6-угол 14 - сталь
 Σφικτήρας για βαρελάκι - Ø8 / M12x1 - μήκους 15 χιλ. - M6 14 - ατσάλινο

CENA - PREIS - PRICE - ЦЕНА - TIMH : PLN EUR

**GZ-240**

Docisk baryłki - Ø6 / M14x1
 Schneidmutter - Ø6 / M14x1
 Male compression nut-brass - Ø6 / M14x1
 Нажимной болт втулки - Ø6 / M14x1
 Παξιμάδι συμπίεσης (αρσενικό) - Ø6 / M14x1 ορείχαλκος

CENA - PREIS - PRICE - ЦЕНА - TIMH : PLN EUR

**GZ-239**

Docisk baryłki - Ø8 / M14x1 - dł. 20 mm
 Schneidmutter - Ø8 / M14x1 - Länge 20 mm
 Male compression nut-brass - Ø8 / M14x1 - length 20 mm
 Нажимной болт втулки - Ø8 / M14x1 - дл. 20 мм
 Παξιμάδι συμπίεσης (αρσενικό) - Ø8 / M14x1 - 20 mm ορείχαλκος

CENA - PREIS - PRICE - ЦЕНА - TIMH : PLN EUR

**GZ-439**

Docisk baryłki - Ø8 / M14x1 - dł. 16 mm
 Schneidmutter - Ø8 / M14x1 - Länge 16 mm
 Male compression nut-brass - Ø8 / M14x1 - length 16 mm
 Нажимной болт втулки - Ø8 / M14x1 - дл. 16 мм
 Παξιμάδι συμπίεσης (αρσενικό) - Ø8 / M14x1 - 16 mm ορείχαλκος

CENA - PREIS - PRICE - ЦЕНА - TIMH : PLN EUR

**GZ-439 S**

Docisk baryłki - Ø8 / M14x1 - dł. 16 mm - stal
 Schneidmutter - Ø8 / M14x1 - Länge 16 mm - Stahl
 Male compression nut-brass - Ø8 / M14x1 - length 16 mm - steel
 Нажимной болт втулки - Ø8 / M14x1 - дл. 16 мм - сталь
 Παξιμάδι συμπίεσης (αρσενικό) ορείχαλκος - Ø8 / M14x1 - 16 mm ατσάλινο

CENA - PREIS - PRICE - ЦЕНА - TIMH : PLN EUR

**GZ-00-97**

Docisk barytki - Ø10 / M14x1 - dł. 20 mm
 Schneidmutter - Ø10 / M14x1 - Länge 20 mm
 Male compression nut-brass - Ø10 / M14x1 - length 20 mm
 Нажимной болт втулки - Ø10 / M14x1 - дл. 20 мм
 Παξιμάδι συμπίεσης (αρσενικό) - Ø10 / M14x1 - 20 mm ορείχαλκος

CENA - PREIS - PRICE - ЦЕНА - TIMH : PLN EUR

**GZ-00-92**

Docisk barytki - Ø8 / M12x1,25
 Schneidmutter - Ø8 / M12x1,25
 Male compression nut-brass - Ø8 / M12x1,25
 Нажимной болт втулки - Ø8 / M12x1,25
 Παξιμάδι συμπίεσης (αρσενικό) - Ø8 / M12x1,25 ορείχαλκος

CENA - PREIS - PRICE - ЦЕНА - TIMH : PLN EUR

**GZ-03-83**

Docisk barytki do CNG - Ø6 / M12x1 - dł. 36 mm - stal
 Schneidmutter für CNG - Ø6 / M12x1 - Länge 36 mm - Stahl
 Male compression nut-brass for CNG - Ø6 / M12x1 length 36 mm - steel
 Нажимной болт втулки CNG - Ø6 / M12x1 - дл. 36 мм - сталь
 Παξιμάδι συμπίεσης (αρσενικό) ορείχαλκος CNG - Ø6 / M12x1 - 36 mm ατσάλινο

CENA - PREIS - PRICE - ЦЕНА - TIMH : PLN EUR

**GZ-03-84**

Docisk barytki do CNG - Ø6 / M12x1 - dł. 24 mm - stal
 Schneidmutter für CNG - Ø6 / M12x1 - Länge 24 mm - Stahl
 Male compression nut-brass for CNG - Ø6 / M12x1 length 24 mm - steel
 Нажимной болт втулки CNG - Ø6 / M12x1 - дл. 24 мм - сталь
 Παξιμάδι συμπίεσης (αρσενικό) ορείχαλκος CNG - Ø6 / M12x1 - 24 mm ατσάλινο

CENA - PREIS - PRICE - ЦЕНА - TIMH : PLN EUR

**GZ-03-85**

Zaślepka do CNG - M12x1 - dł. 31 mm - stal
 Blindflansch für CNG - M12x1 - Länge 31 mm - Stahl
 Blanking plug for for CNG - M12x1 length 31 mm - steel
 Заглушка CNG - M12x1 - дл. 31 мм - сталь
 Τάπα για CNG - M12x1 - 31 mm ατσάλινο

CENA - PREIS - PRICE - ЦЕНА - TIMH : PLN EUR

**GZ-03-88**

Zaślepka do CNG - M12x1 - dł. 26 mm - stal
 Blindflansch für CNG - M12x1 - Länge 26 mm - Stahl
 Blanking plug for for CNG - M12x1 length 26 mm - steel
 Заглушка CNG - M12x1 - дл. 26 мм - сталь
 Τάπα για CNG - M12x1 - 26 mm ατσάλινο

CENA - PREIS - PRICE - ЦЕНА - TIMH : PLN EUR

ΝΑΚΡΕΤΚΙ - MUTTERN - NUTS ΓΑΪΚΙ - ΠΑΞΙΜΑΔΙΑ

**GZ-532**

Nakrętka wlewu - G1/4" / Ø6
 Überwurfmutter - G1/4" / Ø6
 Female compression nut - G1/4" / Ø6
 Γαϊκα горловины - G1/4" / Ø6
 Παξιμάδι συμπίεσης θηλυκό - G1/4" / Ø6

CENA - PREIS - PRICE - ЦЕНА - TIMH : PLN EUR

**GZ-232**

Nakrętka wlewu - G1/4" / Ø8
 Überwurfmutter - G1/4" / Ø8
 Female compression nut for filler - G1/4" / Ø8
 Γαϊκα горловины - G1/4" / Ø8
 Παξιμάδι συμπίεσης θηλυκό - G1/4" / Ø8

CENA - PREIS - PRICE - ЦЕНА - TIMH : PLN EUR

**GZ-232 S**

Nakrętka wlewu - G1/4" / Ø8 - stal
 Überwurfmutter - G1/4" / Ø8 - Stahl
 Female compression nut for filler - G1/4" / Ø8 - steel
 Γαϊκα горловины - G1/4" / Ø8 - сталь
 Παξιμάδι συμπίεσης θηλυκό - G1/4" / Ø8

CENA - PREIS - PRICE - ЦЕНА - TIMH : PLN EUR

**GZ-232A**

Nakrętka wlewu - M10x1 / Ø6
 Überwurfmutter - M10x1 / Ø6
 Female compression nut - M10x1 / Ø6
 Γαϊκα горловины - M10x1 / Ø6
 Παξιμάδι συμπίεσης θηλυκό - M10x1 / Ø6

CENA - PREIS - PRICE - ЦЕНА - TIMH : PLN EUR

**GZ-332**

Nakrętka wlewu do OMB - M14x1,5 / Ø8
 Überwurfmutter für OMB - M14x1,5 / Ø8
 Female compression nut for OMB - M14x1,5 / Ø8
 Γαϊκα горловины для OMB - M14x1,5 / Ø8
 Παξιμάδι συμπίεσης θηλυκό - G1/4" / Ø8 OMB - M14x1,5 / Ø8

CENA - PREIS - PRICE - ЦЕНА - TIMH : PLN EUR

**GZ-432**

Nakrętka wlewu - M14x1 / Ø6
 Überwurfmutter - M14x1 / Ø6
 Female compression nut - M14x1 / Ø6
 Гайка горловины - M14x1 / Ø6
 Παξιμάδι συμπίεσης θηλυκό - M14x1 / Ø6

CENA - PREIS - PRICE - ЦЕНА - TIMH : PLN EUR

**GZC-730**

Nakrętka mos. - 7/16UNF - Ø6
 Mutter Messing - 7/16UNF - Ø6
 Flare nut - 7/16UNF - Ø6
 Гайка лат. - 7/16UNF - Ø6
 Ρακόρ - 7/16UNF - Ø6

CENA - PREIS - PRICE - ЦЕНА - TIMH : PLN EUR

**GZC-731**

Nakrętka mos. - 1/2UNF - Ø6
 Mutter Messing - 1/2UNF - Ø6
 Flare nut - 1/2UNF - Ø6
 Гайка лат. - 1/2UNF - Ø6
 Ρακόρ - 1/2UNF - Ø6

CENA - PREIS - PRICE - ЦЕНА - TIMH : PLN EUR

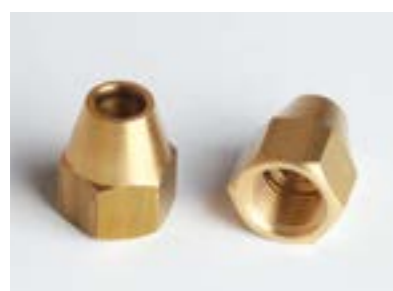
**GZC-732**

Nakrętka mos. - 1/2UNF - Ø8
 Mutter Messing - 1/2UNF - Ø8
 Flare nut - 1/2UNF - Ø8
 Гайка лат. - 1/2UNF - Ø8
 Ρακόρ - 1/2UNF - Ø8

CENA - PREIS - PRICE - ЦЕНА - TIMH : PLN EUR

**GZ-00-94**

Nakrętka dociskowa - M16x1
 Befestigungsmutter - M16x1
 Flanged Nut - M16x1
 Нажимная гайка - M16x1
 Παξιμάδι με φλάντζα - M16x1

CENA - PREIS - PRICE - ЦЕНА - TIMH : PLN EUR

**GZ-311**

Nakrętka kontrująca - M10x1
 Kontermutter - M10x1
 Lock nut - M10x1
 Гайка - M10x1
 Παξιμάδι - M10x1

CENA - PREIS - PRICE - ЦЕНА - TIMH : PLN EUR

**GZ-312**

Nakrętka kontrująca - M12x1
 Kontermutter - M12x1
 Lock nut - M12x1
 Гайка - M12x1
 Παξιμάδι - M12x1

CENA - PREIS - PRICE - ЦЕНА - TIMH : PLN EUR

**GZ-313**

Nakrętka kontrująca - M14x1
 Kontermutter - M14x1
 Lock nut - M14x1
 Гайка - M14x1
 Παξιμάδι - M14x1

CENA - PREIS - PRICE - ЦЕНА - TIMH : PLN EUR

**GZ-314**

Nakrętka kontrująca - M16x1
 Kontermutter - M16x1
 Lock nut - M16x1
 Гайка - M16x1
 Παξιμάδι - M16x1

CENA - PREIS - PRICE - ЦЕНА - TIMH : PLN EUR

**GZ-315**

Nakrętka kontrująca - M18x1
 Kontermutter - M18x1
 Lock nut - M18x1
 Гайка - M18x1
 Παξιμάδι - M18x1

CENA - PREIS - PRICE - ЦЕНА - TIMH : PLN EUR

**GZ-02-91**

Nakrętka M14x1 / Ø10 - Rury PCV - stal
 Mutter M14x1 / Ø10 - PVC Rohr - Stahl
 Nut M14x1 / Ø10 - thermoplastic pipes - steel
 Гайка M14x1 / Ø10 - Трубы ПВХ - сталь
 Παξιμάδι M14x1 / Ø10 - θερμοπλαστικούς σωλήνες - ατσάλινο

CENA - PREIS - PRICE - ЦЕНА - TIMH : PLN EUR

**GZ-02-92**

Nakrętka M16x1 / Ø12 - Rury PCV - stal
 Mutter M16x1 / Ø12 - PVC Rohr - Stahl
 Nut M16x1 / Ø12 - thermoplastic pipes - steel
 Гайка M16x1 / Ø12 - Трубы ПВХ - сталь
 Παξιμάδι M16x1 / Ø12 - θερμοπλαστικούς σωλήνες - ατσάλινο

CENA - PREIS - PRICE - ЦЕНА - TIMH : PLN EUR

**GZC-330**

Nakrętka zaworu - W21,8x1"/14 (lewy gwint)
 Ventilmutter - W21,8x1"/14 (Linksgewinde)
 Valve nut - W21,8x1"/14 (left-hand thread)
 Гайка клапана - W21,8x1"/14 (левая резьба)
 Παξιμάδι - W21,8x1"/14 (αριστερόστροφο σπείρωμα)

CENA - PREIS - PRICE - ЦЕНА - TIMH :

PLN

EUR

**GZ-13-30**

Nakrętka butli - W21,8x1"/14 (lewy gwint) - długa
 Flaschenmutter - W21,8x1"/14 (Linksgewinde) - lang
 Valve nut - W21,8x1"/14 (left-hand thread) - long
 Гайка для баллона - W21,8x1"/14 (левая резьба) - длинная
 Παξιμάδι δεξαμενής - W 21.8x1"/14 (αριστερόστροφο σπείρωμα) μακρύ

CENA - PREIS - PRICE - ЦЕНА - TIMH :

PLN

EUR

**TRÓJNIKI DO GAZU I WODY - ROHRVERZWEIGUNGEN FÜR GAS UND WASSER
 T-PIPES FOR GAS AND WATER - ΤΡΟΪΝΙΚΙ ΔΙΑ ΓΑΖΑ ΚΑΙ ΒΟΔΥ
 „T” ΣΩΛΗΝΩΝ ΑΕΡΙΟΥ ΚΑΙ ΝΕΡΟΥ**

**GZ-254 A**

Trójnik mos. gaz - Ø 6 / 6 / 6 - kpl.
 T-Stücke Messing Gas - Ø 6 / 6 / 6 - Satz
 Equal T - Ø 6 / 6 / 6 - Set
 Τройник лат. - газ - Ø 6 / 6 / 6 - комп.
 T υπρ. ίσο - Ø 6 / 6 / 6 Σετ

CENA - PREIS - PRICE - ЦЕНА - TIMH :

PLN

EUR

**GZ-254 B**

Trójnik mos. gaz - Ø 8 / 8 / 8 - kpl.
 T-Stücke Messing Gas - Ø 8 / 8 / 8 - Satz
 Equal T - Ø 8 / 8 / 8 - Set
 Τройник лат. - газ - Ø 8 / 8 / 8 - комп.
 T υπρ. ίσο Ø 8 / 8 / 8 Σετ

CENA - PREIS - PRICE - ЦЕНА - TIMH :

PLN

EUR

**GZ-254 C**

Trójnik mos. gaz - Ø 6 / 8 / 6 - kpl.
 T-Stücke Messing Gas - Ø 6 / 8 / 6 - Satz
 Unequal T - Ø 6 / 8 / 6 - Set
 Τройник лат. - газ - Ø 6 / 8 / 6 - комп.
 T υπρ. άνισο - Ø 6 / 8 / 6 Σετ

CENA - PREIS - PRICE - ЦЕНА - TIMH :

PLN

EUR

**GZ-254 D**

Trójnik mos. gaz - Ø 8 / 6 / 8 - kpl.
 T-Stücke Messing Gas - Ø 8 / 6 / 8 - Satz
 Unequal T - Ø 8 / 6 / 8 - Set
 Τройник лат. - газ - Ø 8 / 6 / 8 - комп.
 T υπρ. άνισο - Ø 8 / 6 / 8 Σετ

CENA - PREIS - PRICE - ЦЕНА - TIMH :

PLN

EUR

**GZ-254 E**

Trójnik mos. gaz CNG - Ø6 M12x1 / G1/4" - kpl.
 T-Stück Messing Gas CNG - Ø6 M12x1 / G1/4" - Satz
 Brass T equal for CNG gas - Ø6 M12x1 / G1/4" - set
 Τройник лат. газ CNG - Ø6 M12x1 / G1/4" - компл.
 Ορειχάλκινο „T” ένωση για CNG αέριο - Ø6 M12x1 / G1/4" - σετ

CENA - PREIS - PRICE - ЦЕНА - TIMH :

PLN

EUR

**GZ-254 G**

Trójnik mos. gaz CNG - Ø6 / 3 x M12x1 - kpl.
 T-Stück Messing Gas CNG - Ø6 / 3 x M12x1 - Satz
 Brass T equal for CNG gas - Ø6 / 3 x M12x1 - set
 Тройник лат. газ CNG - Ø6 / 3 x M12x1 - компл.
 Ορειχάλκινο „Т” ένωση για CNG αέριο - Ø6 / 3 x M12x1 - σετ

CENA - PREIS - PRICE - ЦЕНА - TIMH : PLN EUR

**GZ-07-53**

Trójnik woda - Ø10 / 16 / 10 - Aluminium
 T-Stücke Wasser - Ø10 / 16 / 10 - Aluminium
 T, Equal. - Ø10 / 16 / 10 - Aluminium
 Тройник - вода - Ø10 / 16 / 10 - Алюминий
 Τ νερού ίσο - Ø10 / 16 / 10 - Αλουμίνιο

CENA - PREIS - PRICE - ЦЕНА - TIMH : PLN EUR

**GZ-255**

Trójnik woda - Ø16 / 16 / 16 - ZnAl ZnCu
 T-Stücke Wasser - Ø16 / 16 / 16 - ZnAl ZnCu
 T, Equal. - Ø16 / 16 / 16 - ZnAl ZnCu
 Тройник - вода - Ø16 / 16 / 16 - ZnAl ZnCu
 Τ νερού ίσο - Ø16 / 16 / 16 - ZnAl ZnCu

CENA - PREIS - PRICE - ЦЕНА - TIMH : PLN EUR

**GZ-255/A**

Trójnik woda - Ø16 / 16 / 16 - Aluminium
 T-Stücke Wasser - Ø16 / 16 / 16 - Aluminium
 T, Equal. - Ø16 / 16 / 16 - Aluminium
 Тройник - вода - Ø16 / 16 / 16 - Алюминий
 Τ νερού ίσο - Ø16 / 16 / 16 - Αλουμίνιο

CENA - PREIS - PRICE - ЦЕНА - TIMH : PLN EUR

**GZ-255/M**

Trójnik woda - Ø16 / 16 / 16 - Mosiądz
 T-Stücke Wasser - Ø16 / 16 / 16 - Messing
 T, Equal. - Ø16 / 16 / 16 - Brass
 Тройник - вода - Ø16 / 16 / 16 - лат.
 Τ νερού ίσο - Ø16 / 16 / 16 - Ορείχαλκος

CENA - PREIS - PRICE - ЦЕНА - TIMH : PLN EUR

**GZ-07-59**

Trójnik woda - Ø16 / 8 / 16 - Aluminium
 T-Stücke Wasser - Ø16 / 8 / 16 - Aluminium
 T, Equal - Ø16 / 8 / 16 - Aluminium
 Тройник - вода - Ø16 / 8 / 16 - Алюминий
 Τ νερού άνισο - Ø16 / 8 / 16 - Αλουμίνιο

CENA - PREIS - PRICE - ЦЕНА - TIMH : PLN EUR

**GZ-07-51**

Trójnik woda - Ø16 / 10 / 16 - Aluminium
 T-Stücke Wasser - Ø16 / 10 / 16 - Aluminium
 T, Equal - Ø16 / 10 / 16 - Aluminium
 Тройник - вода - Ø16 / 10 / 16 - Алюминий
 Τ νερού άνισο - Ø16 / 10 / 16 - Αλουμίνιο

CENA - PREIS - PRICE - ЦЕНА - TIMH : PLN EUR

**GZ-07-55**

Trójnik woda - Ø16 / 12 / 16 - Aluminium
 T-Stücke Wasser - Ø16 / 12 / 16 - Aluminium
 T, Equal - Ø16 / 12 / 16 - Aluminium
 Тройник - вода - Ø16 / 12 / 16 - Алюминий
 Τ νερού άνισο - Ø16 / 12 / 16 - Αλουμίνιο

CENA - PREIS - PRICE - ЦЕНА - TIMH : PLN EUR

**GZ-07-70**

Trójnik woda - Ø17 / 15 / 17 - Aluminium
 T-Stück Wasser - Ø17 / 15 / 17 - Aluminium
 Water T equal - Ø17 / 15 / 17 - Aluminium
 Тройник вода - Ø17 / 15 / 17 - Алюминий
 „Т” ένωση νερού - Ø17 / 15 / 17 - αλουμίνιο

CENA - PREIS - PRICE - ЦЕНА - TIMH : PLN EUR

**GZ-256**

Trójnik woda - Ø19 / 16 / 19 - ZnAl ZnCu
 T-Stücke Wasser - Ø19 / 16 / 19 - ZnAl ZnCu
 T, Equal. - Ø19 / 16 / 19 - ZnAl ZnCu
 Тройник - вода - Ø19 / 16 / 19 - ZnAl ZnCu
 Τ νερού άνισο - Ø19 / 16 / 19 - ZnAl ZnCu

CENA - PREIS - PRICE - ЦЕНА - TIMH : PLN EUR

**GZ-256/A**

Trójnik woda - Ø19 / 16 / 19 - Aluminium
 T-Stücke Wasser - Ø19 / 16 / 19 - Aluminium
 T, Equal. - Ø19 / 16 / 19 - Aluminium
 Тройник - вода - Ø19 / 16 / 19 - Алюминий
 Τ νερού άνισο - Ø19 / 16 / 19 - Αλουμίνιο

CENA - PREIS - PRICE - ЦЕНА - TIMH : PLN EUR

**GZ-256/M**

Trójnik woda - Ø19 / 16 / 19 - Mosiądz
 T-Stücke Wasser - Ø19 / 16 / 19 - Messing
 T, Equal. - Ø19 / 16 / 19 - Brass
 Тройник - вода - Ø19 / 16 / 19 - лат.
 Τ νερού άνισο - Ø19 / 16 / 19 - Ορείχαλκος

CENA - PREIS - PRICE - ЦЕНА - TIMH : PLN EUR

**GZ-07-12**

Trójnik woda - Ø23 / 16 / 23 - Mosiądz
 T-Stücke Wasser - Ø23 / 16 / 23 - Messing
 T, Equal - Ø23 / 16 / 23 - Brass
 Тройник – вода - Ø23 / 16 / 23 – лат.
 Τ νερού άνισο - Ø23 / 16 / 23 - Ορείχαλκος

CENA - PREIS - PRICE - ЦЕНА - TIMH : PLN EUR

**GZ-07-77**

Trójnik woda - Ø19 / 8 / 19 - Aluminium
 T-Stücke Wasser - Ø19 / 8 / 19 - Aluminium
 T, Equal - Ø19 / 8 / 19 - Aluminium
 Тройник – вода - Ø19 / 8 / 19 – Алюминий
 Τ νερού άνισο - Ø19 / 8 / 19 - Αλουμίνιο

CENA - PREIS - PRICE - ЦЕНА - TIMH : PLN EUR

**GZ-07-52**

Trójnik woda - Ø19 / 10 / 19 - Aluminium
 T-Stücke Wasser - Ø19 / 10 / 19 - Aluminium
 T, Equal - Ø19 / 10 / 19 - Aluminium
 Тройник – вода - Ø19 / 10 / 19 – Алюминий
 Τ νερού άνισο - Ø19 / 10 / 19 - Αλουμίνιο

CENA - PREIS - PRICE - ЦЕНА - TIMH : PLN EUR

**GZ-07-56**

Trójnik woda - Ø19 / 12 / 19 - Aluminium
 T-Stücke Wasser - Ø19 / 12 / 19 - Aluminium
 T, Equal - Ø19 / 12 / 19 - Aluminium
 Тройник – вода - Ø19 / 12 / 19 – Алюминий
 Τ νερού άνισο - Ø19 / 12 / 19 - Αλουμίνιο

CENA - PREIS - PRICE - ЦЕНА - TIMH : PLN EUR

**GZ-07-58**

Trójnik woda - Ø20 / 16 / 20 - Aluminium
 T-Stücke Wasser - Ø20 / 16 / 20 - Aluminium
 T, Equal - Ø20 / 16 / 20 - Aluminium
 Тройник – вода - Ø20 / 16 / 20 – Алюминий
 Τ νερού άνισο - Ø20 / 16 / 20 - Αλουμίνιο

CENA - PREIS - PRICE - ЦЕНА - TIMH : PLN EUR

**GZ-07-62**

Trójnik woda - Ø5 / 5 / 5 - Mos.
 T-Stück Wasse - Ø5 / 5 / 5 - Messing
 T, Equal - Ø5 / 5 / 5 - Brass
 Тройник - Ø5 / 5 / 5 – лат.
 Τ νερού ίσο - Ø5 / 5 / 5 - Ορείχαλκος

CENA - PREIS - PRICE - ЦЕНА - TIMH : PLN EUR

**GZ-07-61**

Trójnik woda - Ø6 / 6 / 6 - Mos.
 T-Stück Wasser - Ø6 / 6 / 6 - Messing
 T, Equal - Ø6 / 6 / 6 - Brass
 Тройник - Ø6 / 6 / 6 – лат.
 Τ νερού ίσο - Ø6 / 6 / 6 Ορείχαλκος

CENA - PREIS - PRICE - ЦЕНА - TIMH : PLN EUR

**GZ-07-63**

Trójnik woda - Ø8 / 8 / 8 - Mosiądz
 T-Stück Wasser - Ø8 / 8 / 8 - Messing
 Water T equal - Ø8 / 8 / 8 - Brass
 Тройник вода - Ø8 / 8 / 8 - Латунь
 „Т” ένωση νερού - Ø8 / 8 / 8 - ορειχάλκινο

CENA - PREIS - PRICE - ЦЕНА - TIMH : PLN EUR

**GZ-07-60**

Trójnik woda - Ø10 / 10 / 10 - Mos.
 T-Stück Wasser - Ø10 / 10 / 10 - Messing
 T, Equal - Ø10 / 10 / 10 - Brass
 Тройник - Ø10 / 10 / 10 – лат.
 Τ νερού ίσο - Ø10 / 10 / 10 Ορείχαλκος

CENA - PREIS - PRICE - ЦЕНА - TIMH : PLN EUR

**GZ-07-48**

Trójnik woda - Ø10 / 8 / 10 - Mosiądz
 T-Stück Wasser - Ø10 / 8 / 10 - Messing
 Water T equal - Ø10 / 8 / 10 - Brass
 Тройник вода - Ø10 / 8 / 10 - Латунь
 „Т” ένωση νερού - Ø10 / 8 / 10 - ορειχάλκινο

CENA - PREIS - PRICE - ЦЕНА - TIMH : PLN EUR

**GZ-07-75**

Trójnik woda - Ø11 / 11 / 11 - Aluminium
 T-Stücke Wasser - Ø11 / 11 / 11 - Aluminium
 T, Equal - Ø11 / 11 / 11 - Aluminium
 Тройник – вода - Ø11 / 11 / 11 - Алюминий
 Τ νερού ίσο - Ø11 / 11 / 11 Αλουμίνιο

CENA - PREIS - PRICE - ЦЕНА - TIMH : PLN EUR

**GZ-07-65**

Trójnik woda - Ø12 / 12 / 12 - Mos.
 T-Stück Wasser - Ø12 / 12 / 12 - Messing
 T, Equal - Ø12 / 12 / 12 - Brass
 Тройник - Ø12 / 12 / 12 – лат.
 Τ νερού ίσο - Ø12 / 12 / 12 Ορείχαλκος

CENA - PREIS - PRICE - ЦЕНА - TIMH : PLN EUR

**GZ-07-73**

Trójnik woda - Ø12 / 6 / 12 - Mosiądz
 T-Stück Wasser - Ø12 / 6 / 12 - Messing
 Water T equal - Ø12 / 6 / 12 - Brass
 Тройник вода - Ø12 / 6 / 12 - Латунь
 „T” ένωση νερού - Ø12 / 6 / 12 - ορειχάλκινο

CENA - PREIS - PRICE - ЦЕНА - TIMH : PLN EUR

**GZ-07-47**

Trójnik woda - Ø12 / 8 / 12 - Mosiądz
 T-Stück Wasser - Ø12 / 8 / 12 - Messing
 Water T equal - Ø12 / 8 / 12 - Brass
 Тройник вода - Ø12 / 8 / 12 - Латунь
 „T” ένωση νερού - Ø12 / 8 / 12 - ορειχάλκινο

CENA - PREIS - PRICE - ЦЕНА - TIMH : PLN EUR

**GZ-283**

Trójnik „Y” - Ø11 / 11 / 11 - Aluminium
 Y-Stück - Ø11 / 11 / 11 - Aluminium
 Y, Equal - Ø11 / 11 / 11 - Aluminium
 Тройник „Y” - Ø 11 / 11 / 11 - Алюминий
 Y, ίσο - Ø11 / 11 / 11 - Αλουμίνιο

CENA - PREIS - PRICE - ЦЕНА - TIMH : PLN EUR

**GZ-280 Z**

Trójnik „Y” - Ø12 / 12 / 12 - ZnAl ZnCu
 Y-Stück - Ø12 / 12 / 12 - ZnAl ZnCu
 Y, Equal - Ø12 / 12 / 12 - ZnAl ZnCu
 Тройник „Y” - Ø12 / 12 - 12 - ZnAl ZnCu
 Y, ίσο - Ø12 / 12 / 12 - ZnAl ZnCu

CENA - PREIS - PRICE - ЦЕНА - TIMH : PLN EUR

**GZ-280**

Trójnik „Y” - Ø12 / 12 / 12 - Aluminium
 Y-Stück - Ø12 / 12 / 12 - Aluminium
 Y, Equal - Ø12 / 12 / 12 - Aluminium
 Тройник „Y” - Ø12 / 12 - 12 - Алюминий
 Y, ίσο - Ø12 / 12 / 12 - Αλουμίνιο

CENA - PREIS - PRICE - ЦЕНА - TIMH : PLN EUR

**GZ-281**

Trójnik „Y” - Ø14 / 14 / 14 - Aluminium
 Y-Stück - Ø14 / 14 / 14 - Aluminium
 Y, Equal - Ø14 / 14 / 14 - Aluminium
 Тройник „Y” - Ø14 / 14 / 14 - Алюминий
 Y, ίσο - Ø14 / 14 / 14 - Αλουμίνιο

CENA - PREIS - PRICE - ЦЕНА - TIMH : PLN EUR

**GZ-282**

Trójnik „Y” - Ø16 / 16 / 16 - Aluminium
 Y-Stück - Ø16 / 16 / 16 - Aluminium
 Y, Equal - Ø16 / 16 / 16 - Aluminium
 Тройник „Y” - Ø 16 / 16 / 16 - Αλουμινий
 Y, ίσο - Ø16 / 16 / 16 - Αλουμίνιο

CENA - PREIS - PRICE - ЦЕНА - TIMH : PLN EUR

**GZ-07-16**

Trójnik 135 st. do LPG/CNG - Ø 16 / 16 / 16
 T-Stücke 135o auf LPG/CNG - Ø 16 / 16 / 16
 Tee 135o for LPG/CNG - Ø 16 / 16 / 16
 Тройник 135 ул. Для LPG / CNG - Ø 16 / 16 / 16
 Ταφ 135 st. Για LPG / CNG - Ø 16 / 16 / 16

CENA - PREIS - PRICE - ЦЕНА - TIMH : PLN EUR

**GZ-07-20**

Trójnik 135 st. do LPG/CNG - Ø 20 / 16 / 20
 T-Stücke 135o auf LPG/CNG - Ø 20 / 16 / 20
 Tee 135o for LPG/CNG - Ø 20 / 16 / 20
 Тройник 135 ул. Для LPG / CNG - Ø 20 / 16 / 20
 Ταφ 135 st. Για LPG / CNG - Ø 20 / 16 / 20

CENA - PREIS - PRICE - ЦЕНА - TIMH : PLN EUR

**GZ-270**

Czwórnik - Ø16 / 16 / 16 / 10
 Kreuzstück - Ø16 / 16 / 16 / 10
 4 (Quad), reducing - Ø16 / 16 / 16 / 10
 Крестовик - Ø16 / 16 / 16 / 10
 4 (τετραπλό) Ø16 / 16 / 16 / 10

CENA - PREIS - PRICE - ЦЕНА - TIMH : PLN EUR

**GZ-8508 A**

Kpl . Trójnika powrotu paliwa do silnika - Ø8 / Ø6 / Ø8
 T Rücklaufkraftstoff zu dem Motor - Ø8 / Ø6 / Ø8
 Set tee return fuel to the engine - Ø8 / Ø6 / Ø8
 Тройник возврата топлива к двигателю - Ø8 / Ø6 / Ø8
 Ταφ καυσίμων να επιστρέψει στη μηχανή - Ø8 / Ø6 / Ø8

CENA - PREIS - PRICE - ЦЕНА - TIMH : PLN EUR

**GZ-07-69**

Trójnik T - M 12x1 / M 12x1 / Ø 10.5
 T-Stücke - M 12x1 / M 12x1 / Ø 10.5
 T, Equal - M 12x1 / M 12x1 / Ø 10.5
 Тройник T - M 12x1 / M 12x1 / Ø 10.5
 Ορειχάλκινο „T” ένωση για - M 12x1 / M 12x1 / Ø 10.5

CENA - PREIS - PRICE - ЦЕНА - TIMH : PLN EUR



GZ-08-16/12

Regulator przepływu - 16/12
Durchflussregler - 16/12
Flow regulator - 16/12
Регулятор потока - 16/12
ΡΥΜΙΣΤΗΣ ΠΙΕΣΗΣ ΥΓΡΑΕΡΙΟΥ - 16/12

CENA - PREIS - PRICE - ЦЕНА - ТИМН : PLN EUR



GZ-08-16/16

Regulator przepływu - 16/16
Durchflussregler - 16/16
Flow regulator - 16/16
Регулятор потока - 16/16
ΡΥΜΙΣΤΗΣ ΠΙΕΣΗΣ ΥΓΡΑΕΡΙΟΥ - 16/16

CENA - PREIS - PRICE - ЦЕНА - ТИМН : PLN EUR



GZ-08-19/12

Regulator przepływu - 19/12
Durchflussregler - 19/12
Flow regulator - 19/12
Регулятор потока - 19/12
ΡΥΜΙΣΤΗΣ ΠΙΕΣΗΣ ΥΓΡΑΕΡΙΟΥ - 19/12

CENA - PREIS - PRICE - ЦЕНА - ТИМН : PLN EUR



GZ-08-19/16

Regulator przepływu - 19/16
Durchflussregler - 19/16
Flow regulator - 19/16
Регулятор потока - 19/16
ΡΥΜΙΣΤΗΣ ΠΙΕΣΗΣ ΥΓΡΑΕΡΙΟΥ - 19/16

CENA - PREIS - PRICE - ЦЕНА - ТИМН : PLN EUR



GZ-08-19/19

Regulator przepływu - 19/19
Durchflussregler - 19/19
Flow regulator - 19/19
Регулятор потока - 19/19
ΡΥΜΙΣΤΗΣ ΠΙΕΣΗΣ ΥΓΡΑΕΡΙΟΥ - 19/19

CENA - PREIS - PRICE - ЦЕНА - ТИМН : PLN EUR



GZ-227

Nypel - M10x1 / M10x1 - Ø6 - dł. 36mm
Nippel - M10x1 / M10x1 - Ø6 - Länge 36mm
Nipple, equal - M10x1 / M10x1 - Ø6 - length 36
Ниппель - M10x1 / M10x1 - Ø6 - дл.-36
Αντάπτορας M10x1 / M10x1 - Ø6 - dł. 36mm

CENA - PREIS - PRICE - ЦЕНА - ТИМН : PLN EUR



GZ-227A

Nypel - M10x1 / M10x1 - dł. 40 mm
Nippel - M10x1 / M10x1 - Länge 40 mm
Nipple, equal - M10x1 / M10x1 - length 40
Ниппель - M10x1 / M10x1 - дл.-40
Αντάπτορας M10x1 / M10x1 - dł. 40 mm

CENA - PREIS - PRICE - ЦЕНА - ТИМН : PLN EUR



GZ-327

Nypel M10x1 / M10x1 - dł. 46 mm - 6-kąt 13
Nippel M10x1 / M10x1 - Länge 46 mm - 6-eckig 13
Nipple M10x1 / M10x1 - length 46 mm - hex 13
Ниппель M10x1 / M10x1 - дл. 46 мм - 6-угол 13
Ένωση M10x1 / M10x1 - μήκους 46 χιλ. - εξαγωνο 13

CENA - PREIS - PRICE - ЦЕНА - ТИМН : PLN EUR



GZC-715

Nypel M10x1 / M10x1 - dł. 44 mm - 6-kąt 14
Nippel M10x1 / M10x1 - Länge 44 mm - 6-eckig 14
Nipple M10x1 / M10x1 - length 44 mm hex 14
Ниппель M10x1 / M10x1 - дл. 44 мм - 6-угол 14
Ένωση M10x1 / M10x1 - μήκους 44 χιλ. - εξαγωνο 14

CENA - PREIS - PRICE - ЦЕНА - ТИМН : PLN EUR



GZC-723

Nypel - M12x1 / M12x1
Nippel - M12x1 / M12x1
Nipple, equal - M12x1 / M12x1
Ниппель - M12x1 / M12x1
Αντάπτορας - M12x1 / M12x1

CENA - PREIS - PRICE - ЦЕНА - ТИМН : PLN EUR

**GZ-17-23**

Nypel M12x1 / M12x1 - dł. 46 mm - 6-kąt 13
 Nippel M12x1 / M12x1 - Länge 46 mm - 6-eckig 13
 Nipple M12x1 / M12x1 - length 46 mm - hex 13
 Ниппель M12x1 / M12x1 - дл. 46 мм - 6-угол 13
 Ένωση M12x1 / M12x1 - μήκους 46 χιλ. - εξάγωνο 13

CENA - PREIS - PRICE - ЦЕНА - TIMH : PLN EUR

**GZ-01-71**

Nypel - M10x1 / M12x1
 Nippel - M10x1 / M12x1
 Nipple, reducing - M10x1 / M12x1
 Ниппель - M10x1 / M12x1
 Αντάπτορας - M10x1 / M12x1

CENA - PREIS - PRICE - ЦЕНА - TIMH : PLN EUR

**GZ-427**

Nypel redukcyjny M10x1 / M12x1 - dł. 48 mm - 6-kąt 13
 Reduktionsnippel M10x1 / M12x1 - Länge 48 mm - 6-eckig 13
 Reducing nipple M10x1 / M12x1 - length 48 mm - hex 13
 Ниппель переходной M10x1 / M12x1 - дл. 48 мм - 6-угол 13
 Συστολή ένωση M10x1 / M12x1 - μήκους 48 χιλ. - εξάγωνο 13

CENA - PREIS - PRICE - ЦЕНА - TIMH : PLN EUR

**GZ-K110**

Nypel redukcyjny - M10x1 / M12x1 - Ø6 / Ø8
 Reduziernippel - M10x1 / M12x1 - Ø6 / Ø8
 Nipple, reducing - M10x1 / M12x1 - Ø6 / Ø8
 Ниппель - M10x1 / M12x1 - Ø6 / Ø8
 Αντάπτορας - M10x1 / M12x1 - Ø6 / Ø8

CENA - PREIS - PRICE - ЦЕНА - TIMH : PLN EUR

**GZ-13-26**

Nypel redukcyjny M10x1 / M14x1 - dł. 39 mm - 6-kąt 14
 Reduktionsnippel M10x1 / M14x1 - Länge 39 mm - 6-eckig 14
 Reducing nipple M10x1 / M14x1 - length 29 mm - hex 14
 Ниппель переходной M10x1 / M14x1 - дл. 39 мм - 6-угол 14
 Συστολή ένωση M10x1 / M14x1 - μήκους 29 χιλ. - εξάγωνο 14

CENA - PREIS - PRICE - ЦЕНА - TIMH : PLN EUR

**GZC-716**

Nypel (redukcja) - M12x1 / M14x1
 Nippel (Reduzierstück) - M12x1 / M14x1
 Nipple, reducing - M12x1 / M14x1
 Ниппель - M12x1 / M14x1 (ниппельные наконечники)
 Αντάπτορας - M12x1 / M14x1

CENA - PREIS - PRICE - ЦЕНА - TIMH : PLN EUR

**GZ-13-19**

Nypel G1/4" / G1/4" - dł. 37 mm - 6-kąt 14
 Nippel G1/4" / G1/4" - Länge 37 mm - 6-eckig 14
 Nipple G1/4" / G1/4" - length 37 mm - hex 14
 Ниппель G1/4" / G1/4" - дл. 37 мм - 6-угол 14
 Ένωση G1/4" / G1/4" - μήκους 37 χιλ. - εξάγωνο 14

CENA - PREIS - PRICE - ЦЕНА - TIMH : PLN EUR

**GZC-712**

Nypel R1/4" x 1/18 / R1/4" x 1/18 - dł. 35 mm - 6-kąt 14
 Nippel R1/4" x 1/18 / R1/4" x 1/18 - Länge 35 mm - 6-eckig 14
 Nipple R1/4 x 1/18 / R1/4" x 1/18 - length 35 mm - hex 14
 Ниппель R1/4" x 1/18 / R1/4" x 1/18 - дл. 35 мм - 6-угол 14
 Ένωση R1/4 x 1/18 R1/4" x 1/18 - μήκους 35 χιλ. - εξάγωνο 14

CENA - PREIS - PRICE - ЦЕНА - TIMH : PLN EUR

**GZC-714**

Nypel redukcyjny 1/2 UNF / R1/4 x 1/18 - dł. 34 mm - 6-kąt 14
 Reduktionsnippel 1/2 UNF / R1/4 x 1/18 - Länge 34 mm - 6-eckig 14
 Reducing nipple 1/2 UNF / R1/4 x 1/18 - length 34 mm - hex 14
 Ниппель переходной 1/2 UNF / R1/4 x 1/18 - дл. 34 мм - 6-угол 14
 Συστολή ένωση 1/2 UNF / R1/4 x 1/18 - μήκους 34 χιλ. - εξάγωνο 14

CENA - PREIS - PRICE - ЦЕНА - TIMH : PLN EUR

**GZ-17-30**

Nypel 1/2-20 UNF / 1/2-20 UNF - dł. 34 mm - 6-kąt 13
 Nippel 1/2-20 UNF / 1/2-20 UNF - Länge 34 mm - 6-eckig 13
 Nipple 1/2-2- UNF / 1/2-20 UNF - length 34 mm - hex 13
 Ниппель 1/2-20 UNF / 1/2-20 UNF - дл. 34 мм - 6-угол 13
 Ένωση 1/2-2- UNF / 1/2-20 UNF - μήκους 34 χιλ. - εξάγωνο 13

CENA - PREIS - PRICE - ЦЕНА - TIMH : PLN EUR

**GZC-713**

Nypel 1/2 UNF / M10x1 - dł. 34 mm - 6-kąt 13
 Nippel 1/2 UNF / M10x1 - Länge 34 mm - 6-eckig 13
 Nipple 1/2 UNF / M10x1 - length 34 mm - hex 13
 Ниппель 1/2 UNF / M10x1 - дл. 34 мм - 6-угол 13
 Ένωση 1/2 UNF / M10x1 - μήκους 34 χιλ. - εξάγωνο 13

CENA - PREIS - PRICE - ЦЕНА - TIMH : PLN EUR

**GZC-709**

Nypel 3/4-16 UNF / 3/4-16 UNF - dł. 45 mm
 Nippel 3/4-16 UNF / 3/4-16 UNF - Länge 45 mm
 Nipple 3/4-16 UNF / 3/4-16 UNF - length 45 mm
 Ниппель 3/4-16 UNF / 3/4-16 UNF - дл. 45 мм
 Ένωση 3/4-16 UNF / 3/4-16 UNF - μήκους 45 χιλ.

CENA - PREIS - PRICE - ЦЕНА - TIMH : PLN EUR

**GZ-17-41**

Nypel redukcyjny CALOR - 5/8-18 UNF / M 12x1 - L=47
 Reduktionsnippel CALOR - 5/8-18 UNF / M 12x1 - L=47
 Reducing nipple CALOR - 5/8-18 UNF / M 12x1 - L=47
 Ниппель переходной CALOR - 5/8-18 UNF / M 12x1 - L=47
 Συστολή ένωση CALOR - 5/8-18 UNF / M 12x1 - L=47

CENA - PREIS - PRICE - ЦЕНА - TIMH : PLN EUR

**GZC-320**

Nypel gazowy - M10x1
 Gasnippel - M10x1
 Gas nipple - M10x1
 газовый ниппель - M10x1
 Αντάπτορας αερ. - M10x1

CENA - PREIS - PRICE - ЦЕНА - TIMH : PLN EUR

**GZ-13-20**

Nypel gazowy - 5/8 UNF
 Gasnippel - 5/8 UNF
 Gas nipple - 5/8 UNF
 газовый ниппель - 5/8 UNF
 Αντάπτορας αερ. - 5/8 UNF

CENA - PREIS - PRICE - ЦЕНА - TIMH : PLN EUR

**GZ-13-21**

Nypel gazowy - G1/4"
 Gasnippel - G1/4"
 Gas nipple - G1/4"
 газовый ниппель - G1/4"
 Αντάπτορας αερ. - G1/4"

CENA - PREIS - PRICE - ЦЕНА - TIMH : PLN EUR

**GZ-13-22**

Nypel gazowy do zakuwania - ø7
 Gasnippel zum Anschlagen - ø7
 Gas nipple for crimping - ø7
 газовый ниппель для заковки - ø7
 Αντάπτορας αερίου για πρεσάρισμα - ø7

CENA - PREIS - PRICE - ЦЕНА - TIMH : PLN EUR

**GZ-13-25**

Nypel gazowy butli - M12x1 - dł. 46 mm
 Gasnippel Flasche - M12x1 - Länge 46 mm
 Gas nipple for tank - M12x1 - length 46 mm
 Ниппель газовый для баллона - M12x1 - дл. 46 мм
 Ένωση αερίου για δεξαμενή - M12x1 - μήκους 46 χιλ.

CENA - PREIS - PRICE - ЦЕНА - TIMH : PLN EUR

**GZ-23-36**

Redukcja węzła do zakuwania - M10x1 / ø7
 Schlauchreduzierstück zum Anschlagen - M10x1 / ø7
 Hose reducer for crimping - M10x1 / ø7
 переходник шланга для заковки - M10x1 / ø7
 Συστολή σωλήνας για πρεσάρισμα - M10x1 / ø7

CENA - PREIS - PRICE - ЦЕНА - TIMH : PLN EUR

**GZ-32-48**

Nypel gazowy do zakuwania Ø8,6 - dł. 61 mm
 Gasnippel zum Einschlagen Ø8,6 - Länge 61 mm
 Gas nipple for crimping Ø8,6 - length 61 mm
 Ниппель газовый для заковки Ø8,6 - дл. 61 мм
 Ένωση αερίου για πρεσάρισμα Ø8.6 - μήκους 61 χιλ.

CENA - PREIS - PRICE - ЦЕНА - TIMH : PLN EUR



GZ-231

Redukcja - Ø6 / Ø8 - M10x1 / G1/4"
 Reduzierstück - Ø6 / Ø8 - M10x1 / G1/4"
 Nipple, reducing - Ø6 / Ø8 - M10x1 / G1/4"
 Переходный фитинг - Ø6 / Ø8 - M10x1 / G1/4"
 Αντάπτορας συστολή - Ø6 / Ø8 - M10x1 / G1/4"

CENA - PREIS - PRICE - ЦЕНА - TIMH : PLN EUR



GZ-231A

Kpl. Redukcji - Ø6 / Ø8 - M10x1 / G1/4"
 Satz Reduzierstücke - Ø6 / Ø8 - M10x1 / G1/4"
 Pipe to male stud - Ø6 / Ø8 - M10x1 / G1/4"
 Комп. - Переходный фитинг - Ø6 / Ø8 - M10x1 / G1/4"
 Αντάπτορας συστολή - Ø6 / Ø8 - M10x1 / G1/4"

CENA - PREIS - PRICE - ЦЕНА - TIMH : PLN EUR



GZ-00-14

Redukcja - M10x1 / G1/4" - Ø8 - Magic Jet
 Reduzierstück - M10x1 / G1/4" - Ø8 - Magic Jet
 Nipple, reducing, Magic Jet - M10x1 / G1/4" - Ø8
 Переходный фитинг - M10x1 / G1/4" - Ø8 - Magic Jet
 Αντάπτορας συστολή - M10x1 / G1/4" - Ø8 - Magic Jet

CENA - PREIS - PRICE - ЦЕНА - TIMH : PLN EUR



GZ-00-14 A

Kpl. Redukcji - M10x1 / G1/4" - Ø8 - Magic Jet
 Satz - Reduzierstücke - M10x1 / G1/4" - Ø8 - Magic Jet
 A set - Nipple, reducing, Magic Jet - M10x1 / G1/4" - Ø8
 Комп. - Переходный фитинг - M10x1 / G1/4" - Ø8 - Magic Jet
 Αντάπτορας συστολή - M10x1 / G1/4" - Ø8 - Magic Jet Σετ

CENA - PREIS - PRICE - ЦЕНА - TIMH : PLN EUR



GZ-262

Redukcja kątowna wielozaworu Ø6 - kolanko M10x1 / M10x1
 Winkelreduzierstück Mehrwegventil Ø6 - Winkel M10x1 / M10x1
 Elbow, Male / Female, equal Ø6 - M10x1 / M10x1
 Угольник - M10x1 / M10x1 - для мультиклап. Ø6
 Γωνία, Αρσενικό/Θυληκό, ίσο Ø6 - M10x1 / M10x1

CENA - PREIS - PRICE - ЦЕНА - TIMH : PLN EUR



GZ-262A

Kpl. Redukcji kątownej wielozaworu Ø6 - kolanko M10x1 / M10x1
 Winkelreduzierstück-Satz Mehrwegventil Ø6 - Winkel M10x1 / M10x1
 A set - Pipe to male stud, elbow - Ø6 - M10x1 / M10x1
 Комп. - Угол. - M10x1 / M10x1 - для мультиклап. - Ø6
 Σετ συστολή γωνία πολυβαλβίδα Ø6 M10x1 / M10x1

CENA - PREIS - PRICE - ЦЕНА - TIMH : PLN EUR



GZ-331

Red. kątowna - kolanko - Ø6 / Ø8 - M10x1 / G1/4" - do wielozaworu
 Winkelreduzierstück - Winkel - Ø6 / Ø8 - M10x1 / G1/4" für Mehrwegventil
 Elbow, reducing - Ø6 / Ø8 - M10x1 / G1/4"
 Переходный фитинг - угл. M10x1 / G1/4" - мультиклап. - Ø6 / Ø8
 Συστολή γωνία - Ø6 / Ø8 - M10x1 / G1/4"

CENA - PREIS - PRICE - ЦЕНА - TIMH : PLN EUR



GZ-331A

Kpl. Redukcji kątownej - kolanko Ø6 / Ø8 - M10x1 / G1/4" - do wielozaworu
 Winkelreduzierstück-Satz - Winkel M10x1 / G1/4" für Mehrwegventil, Konusring für Leitung Ø8,
 Schneidmutter für Gewinde G1/4"
 A set - Pipe to male stud, elbow - Ø6 / Ø8 - M10x1 / G1/4"
 Комп. - Переходный фитинг угл. угол. M10x1 / G1/4" - мультиклап. - Ø6 / Ø8
 Σετ συστολή γωνία πολυβαλβίδα Ø6/Ø8 - M10x1 / G1/4"

CENA - PREIS - PRICE - ЦЕНА - TIMH : PLN EUR



GZ-10-24

Red. ką. - kolanko - M10x1 / G1/4" - Ø8 - do Magic Jet
 Winkelreduzierstück Mehrwegventil - Winkel - M10x1 / G1/4" - Ø8 - Magic Jet
 Elbow, reducing, Magic Jet - G1/4" / M10x1 - Ø8 - Magic Jet
 Переходный фитинг угл. мультиклап. - угол. M10x1 / G1/4" - Ø8 - Magic Jet
 Γωνία συστολή - M10x1 / G1/4" - Ø8

CENA - PREIS - PRICE - ЦЕНА - TIMH : PLN EUR



GZ-10-24 A

Kpl. Red. ką. - kolanko - M10x1 / G1/4" - Ø8 - do Magic Jet
 Satz - Winkelreduzierstücke Mehrwegventil - Winkel M10x1 / G1/4" - Ø8 - Magic Jet
 Pipe to male stud, elbow, Magic Jet - M10x1 / G1/4" - Ø8 - Magic Jet
 Комп. - Переходный фитинг угл. мультиклап. - угол. M10x1 / G1/4" - Ø8 - Magic Jet
 Σετ γωνία συστολή - M10x1 / G1/4" - Ø8 - Magic Jet

CENA - PREIS - PRICE - ЦЕНА - TIMH : PLN EUR



GZ-10-15

Red. ką. - kolanko - M12x1 / G1/4" - Ø8 - do Magic Jet
 Reduzierstück - M12x1 / G1/4" - Ø8 - Magic Jet
 Elbow, reducing - M 12x1 / G1/4" - Ø8 - Magic Jet
 Переходный фитинг - M12x1 / G1/4" - Ø8 - Magic Jet
 Συστολή γωνία - M12x1 / G1/4" - Ø8 - Magic Jet

CENA - PREIS - PRICE - ЦЕНА - TIMH : PLN EUR



GZ-10-15 A

Kpl. Red. ką. - kolanko - M12x1 / G1/4" - Ø8 - do Magic Jet
 Satz - Reduzierstücke - M12x1 / G1/4" - Ø8 - Magic Jet
 A set - Elbow, reducing - M 12x1 / G1/4" - Ø8 - Magic Jet
 Комп. - Переходный фитинг - M12x1 / G1/4" - Ø8 - Magic Jet
 Συστολή γωνία M12x1 / G1/4" - Ø8 - Magic Jet

CENA - PREIS - PRICE - ЦЕНА - TIMH : PLN EUR

**GZ-40-31**

Redukcja Ø6 / M10x1 - do reduktora VEGA
 Reduktion Ø6 / M10x1 - für VEGA Verdampfer
 Reducing Ø6 / M10x1 - for VEGA LPG reducer
 Переходник Ø6 / M10x1 - для редуктора VEGA
 Συστολή Ø6 / M10x1 -για VEGA LPG πνεύμονα

CENA - PREIS - PRICE - ЦЕНА - TIMH : PLN EUR

**GZ-40-31 A**

Kpl. - Redukcji Ø6 / M10x1 z barylką i dociskiem - do reduktora VEGA
 Satz Reduktion Ø6 / M10x1 mit Tonnenrolle und Spanneisen - für VEGA Verdampfer
 Set of reducing Ø6 / M10x1 - for VEGA LPG reducer
 Компл. - Переходник Ø6 / M10x1 - для редуктора VEGA
 Σετ Συστολής (βαρελάκι-παξιμάδι) Ø6 / M10x1 -για VEGA LPG πνεύμονα

CENA - PREIS - PRICE - ЦЕНА - TIMH : PLN EUR

**GZ-245**

Redukcja wlewu - M16x1,25 / M10
 Reduzierstück Tankverschluss - M16x1,25 / M10
 Nipple, reducing - M16x1,25 / M10
 Переходный фитинг - M16x1,25 / M10
 Αντάπτορας, συστολή - M16x1,25 / M10

CENA - PREIS - PRICE - ЦЕНА - TIMH : PLN EUR

**GZ-00-28**

Redukcja - zew. M12x1 / wew. M10x1 do Arctica
 Reduzierstück - außen M12x1 / innen M10x1 - Arctic
 Adapter, Male / female, reducing - M12x1 / M10x1 - Arctic
 Переходный фитинг - внеш. M12x1 / внут. M10x1- дл. Арктика
 Αντάπτορας, Αρσενικό / Θηλυκό, συστολικό - M12x1 / M10x1 - Arctic

CENA - PREIS - PRICE - ЦЕНА - TIMH : PLN EUR

**GZ-01-28**

Redukcja ką. - zew. M12x1 / wew. M10x1 do Arctica
 Reduzierstück - außen M12x1 / innen M10x1 - Arctic
 Elbow - Adapter, Male / female, reducing - M12x1 / M10x1 - Arctic
 Переходный фитинг - внеш. M12x1 / внут. M10x1- дл. Арктика
 Γωνία αντάπτορας, Αρσενικό / Θηλυκό, συστολικό - M12x1 / M10x1 - Arctic

CENA - PREIS - PRICE - ЦЕНА - TIMH : PLN EUR

**GZ-01-28 A**

Kpl. Red. ką. - zew. M12x1 / wew. M10x1 do Arctica
 Satz - Reduzierstück - außen M12x1 / innen M10x1 - Arctic
 A set - Adapter, Male / female, reducing - M12x1 / M10x1 - Arctic
 Комп. - Переходный фитинг - внеш. M12x1 / внут. M10x1- дл. Арктика
 Σετ αντάπτορας, Αρσενικό / Θηλυκό, συστολικό - M12x1 / M10x1 - Arctic

CENA - PREIS - PRICE - ЦЕНА - TIMH : PLN EUR

**GZ-00-29**

Redukcja - zew. M10x1 / wew. M12x1- dl.-37 mm
 Reduktion - außen M10x1 / innen M12x1- Länge-37 mm
 Reducing - outer M10x1 / inner M12x1 - length 37 mm
 Переходник - внеш. M10x1 / внут. M12x1- дл.-37 mm
 Συστολή - εξωτερική M10x1 / εσωτερική M12x1 - μήκους 37 χιλ.

CENA - PREIS - PRICE - ЦЕНА - TIMH : PLN EUR

**GZ-00-78**

Redukcja - M12x1 / M12x1 - Ø6/Ø8
 Reduzierstück - M12x1 / M12x1 - Ø6/Ø8
 Nipple, Reducing - M12x1 / M12x1 - Ø6/Ø8
 Ниппель - M12x1 / M12x1 - Ø6/Ø8
 Αντάπτορας, συστολή - M12x1 / M12x1 - Ø6/Ø8

CENA - PREIS - PRICE - ЦЕНА - TIMH : PLN EUR

**GZ-01-96**

Redukcja - G1/4" / M10x1
 Reduzierstück - G1/4" / M10x1
 Nipple, Reducing - G1/4" / M10x1
 Переходный фитинг - G1/4" / M10x1
 Αντάπτορας, συστολή - G1/4" / M10x1

CENA - PREIS - PRICE - ЦЕНА - TIMH : PLN EUR

**GZ-431**

Redukcja - G1/4" / M12x1
 Reduzierstück - G1/4" / M12x1
 Nipple, Reducing - M12x1 / G1/4"
 Переходный фитинг - G1/4" / M12x1
 Αντάπτορας, συστολή - G1/4" / M12x1

CENA - PREIS - PRICE - ЦЕНА - TIMH : PLN EUR

**GZ-00-15**

Redukcja nypłowa - R1/4x1/18 / M12x1
 Nippel-Reduzierstück - R1/4x1/18 / M12x1
 Nipple, Reducing - R1/4x1/18 / M12x1
 Переходный фитинг клапона - R1/4x1/18 / M12x1
 Αντάπτορας, συστολή - R1/4x1/18 / M12x1

CENA - PREIS - PRICE - ЦЕНА - TIMH : PLN EUR

**GZ-03-31**

Redukcja - zew. M10x1 / wew. M14x1
 Reduzierstück - außen M10x1 / innen M14x1
 Adapter, Male / female, reducing - M10x1 / M14x1
 Переходный фитинг - M10x1 / M14x1
 Αντάπτορας, Αρσενικό / Θηλυκό, συστολικό - M10x1 / M14x1

CENA - PREIS - PRICE - ЦЕНА - TIMH : PLN EUR

**GZ-23-35**

Redukcja wlewu Hol. - 3/4UNF / rura Ø8 - G1/4"
 Reduzierstück Tankverschluss Holland - 3/4UNF / Rohr Ø8 - G1/4"
 Pipe to female - 3/4 „ UNF Flare - Ø8 (G1/4")
 Переходник горловины из Голл. / Ит. - G1/4" / 3/4UNF
 Αντάπτορας σε θηλυκό Hol. - 3/4UNF / rura Ø8

CENA - PREIS - PRICE - ЦЕНА - TIMH : PLN EUR

**GZ-23-35 A**

Kpl. - Redukcja wlewu Hol. - 3/4UNF / rura Ø8 - G1/4"
 Satz - Reduzierstück Tankverschluss Holland - 3/4UNF / Rohr Ø8 - G1/4"
 A set of filler reducer Hol - 3/4UNF / pipe Ø8 - G1/4"
 Комп. Переходник горловины из Голл. / Ит. - G1/4" / 3/4UNF
 Σετ συστολή Hol - 3/4UNF / σωλήνα Ø8 - G1/4"

CENA - PREIS - PRICE - ЦЕНА - TIMH : PLN EUR

**GZ-01-97**

Redukcja węzła Hol. - 3/4UNF / rura Ø8 - G1/4"
 Reduzierstück Schlauch Holland - 3/4UNF / Rohr Ø8 - G1/4"
 Hose reducer Hol - 3/4UNF / pipe Ø8 - G 1/4"
 Переходник шланга - G1/4" / 3/4UNF - Ø8 – для Голландца
 Συστολή - 3/4UNF / pipe Ø8 - G 1/4"

CENA - PREIS - PRICE - ЦЕНА - TIMH : PLN EUR

**GZ-01-97 A**

Kpl. - Redukcja węzła Hol. - 3/4UNF / rura Ø8 - G1/4"
 Satz - Reduzierstück Schlauch Holland - 3/4UNF / Rohr Ø8 - G1/4"
 A set of hose reducer Hol - 3/4UNF / pipe Ø8 - G1/4"
 Комп. - Переходник шланга - G1/4" / 3/4UNF - Ø8 – для Голландца
 Σετ συστολή Hol - 3/4UNF / σωλήνα Ø8 - G1/4"

CENA - PREIS - PRICE - ЦЕНА - TIMH : PLN EUR

**GZ-2635 A**

Kpl. Redukcji zbiornika Hol. - 3/4 UNF na PCV Ø 8
 Satz - Reduzierstück Tankverschluss Holland - 3/4UNF / Rohr PCV Ø 8
 A set of filler reducer Hol - 3/4UNF / pipe PCV Ø 8
 Комплект переходников для бака Hol. - 3/4 UNF на PCV Ø 8
 Σετ σύνδεσης ρυθμιστή HOL. 3/4" UNF / Σωλήνα PCV Φ 8

CENA - PREIS - PRICE - ЦЕНА - TIMH : PLN EUR

**GZ-2697 A**

Kpl. Redukcji wlewu Hol. - 3/4 UNF na PCV Ø 8
 Satz - Reduzierstück Tankverschluss Holland - 3/4UNF / Rohr PCV Ø 8
 A set of filler reducer Hol - 3/4UNF / pipe PCV Ø 8
 Комплект переходников для горловины Hol. - 3/4 UNF на PCV Ø 8
 Σετ σύνδεσης ρυθμιστή HOL. 3/4" UNF / Σωλήνα PCV Φ 8

CENA - PREIS - PRICE - ЦЕНА - TIMH : PLN EUR

**GZ-1140**

Redukcja - gwint wew. M10x1 zew. M12x1
 Reduzierstück - Gewinde innen M10x1 außen M12x1
 Adapter, Male / female, reducing - M10x1 / M12x1
 Переходный фитинг - M10x1 / M12x1
 Αντάπτορας, Αρσενικό / Θηλυκό, συστολικό - M10x1 / M12x1

CENA - PREIS - PRICE - ЦЕНА - TIMH : PLN EUR

**GZ-23-33**

Redukcja G1/4" / 1/2UNF
 Reduktion G1/4" / 1/2UNF
 Reducing G1/4" / 1/2UNF
 Переходник G1/4" / 1/2UNF
 Συστολή G1/4" / 1/2UNF

CENA - PREIS - PRICE - ЦЕНА - TIMH : PLN EUR

**GZ-00-25**

Redukcja - G1/4" / 3/4UNF
 Reduzierstück - G1/4" / 3/4UNF
 Adapter, Male / female, reducing - G1/4" / 3/4UNF
 Переходный фитинг - G1/4" / 3/4UNF
 Αντάπτορας, Αρσενικό / Θηλυκό, συστολικό - G1/4" / 3/4UNF

CENA - PREIS - PRICE - ЦЕНА - TIMH : PLN EUR

**GZ-32-82**

Redukcja M 12x1 / 1/4"-18 NPT - L=28 do reduktora Palladio
 Reduktion M 12x1 / 1/4"-18 NPT - L=28 Reduzierstück Palladio
 Reducing M 12x1 / 1/4"-18 NPT - L=28 to the reducer Palladio
 Переходник M 12x1 / 1/4"-18 NPT - L=28 редуктор Palladio
 Συστολή M 12x1 / 1/4"-18 NPT - L=28 μειωτήρα Palladio

CENA - PREIS - PRICE - ЦЕНА - TIMH : PLN EUR

**GZ-32-18**

Redukcja butli W21,8 L / W21,8 L - wew. Ø 13
 Reduktion Flaschenventil - W21,8 L / W21,8 L - Ø 13
 Reducing for tank valve - W21,8 L / W21,8 L - Ø 13
 Редуктор для газового баллона W21,8 L / W21,8 L - внут. Ø 13
 Συστολή για βαλβίδα δεξαμενής - W21,8 L / W21,8 L - Ø 13

CENA - PREIS - PRICE - ЦЕНА - TIMH : PLN EUR

**GZ-32-23**

Redukcja - G 7/8-14 UNF LH / W21,8/14' L
 Reduktion - G 7/8-14 UNF LH / W21,8/14' L
 Reducing - G 7/8-14 UNF LH / W21,8/14' L
 Переходник - G 7/8-14 UNF LH / W21,8/14' L
 Συστολή - G 7/8-14 UNF LH / W21,8/14' L

CENA - PREIS - PRICE - ЦЕНА - TIMH : PLN EUR

**GZ-32-26**

Redukcja - G 1/8" / M 6x1 - L=15
 Reduktion - G 1/8" / M 6x1 - L=15
 Reducing - G 1/8" / M 6x1 - L=15
 Переходник - G 1/8" / M 6x1 - L=15
 Συστολή - G 1/8" / M 6x1 - L=15

CENA - PREIS - PRICE - ЦЕНА - TIMH : PLN EUR

**GZ-32-74**

Przejście JIC na butlę typu CALOR - typ. Ang. - G 5/8LH / 3/4 UNF
 Übergang JIC auf Gasflasche Typ CALOR - Typ Ang - G 5/8LH / 3/4 UNF
 JIC adapter for CALOR tank - English type
 Переходник JIC на баллон типа CALOR - англ. тип - G 5/8LH / 3/4 UNF
 JIC σύνδεσμος για δοχείο νερού - Αγγλικού τύπου

CENA - PREIS - PRICE - ЦЕНА - TIMH : PLN EUR

**GZ-32-35**

Redukcja wew. W21,8x1" L / 18-L / na wew. M14x1,5
 Reduktion W21,8x1" / 18-L / M14x1,5
 Reducing W21,8x1" / 18-L / M14x1,5
 Переходник W21,8x1" / 18-L / M14x1,5
 Συστολή W21,8x1" / 18-L / M 14x1.5

CENA - PREIS - PRICE - ЦЕНА - TIMH : PLN EUR

**GZ-23-43**

Redukcja wew. W21,8 x 1/14" / zew. 3/4"
 Reduktion W21,8 x 1/14" / 3/4"
 Reducing W21,8 x 1/14" / 3/4"
 Переходник W21,8 x 1/14" / 3/4"
 Συστολή W21,8x1/14" / 3/4"

CENA - PREIS - PRICE - ЦЕНА - TIMH : PLN EUR

**GZ-23-44**

Redukcja wew. 3/4" / zew. W21,8 x 1/14"
 Reduktion 3/4" / W21,8 x 1/14"
 Reducing 3/4" / W21,8 x 1/14"
 Переходник 3/4" / W21,8 x 1/14"
 Συστολή 3/4" / W21,8 x 1/14"

CENA - PREIS - PRICE - ЦЕНА - TIMH : PLN EUR

**GZ-13-40**

Redukcja zaworu butli - zew. W21,8 x 1/14" / wew. M12x1
 Reduktion Flaschenventil - W21,8 x 1/14" / M12x1
 Reducing for tank valve - W21,8 x 1/14" / M12x1
 Переходник для клапана газового баллона - W21,8 x 1/14" / M12x1
 Συστολή για βαλβίδα δεξαμενής - W21,8x1/14" / M12x1

CENA - PREIS - PRICE - ЦЕНА - TIMH : PLN EUR

**GZ-00-24**

Redukcja M10x1 / 5/8 UNF
 Reduktion M10x1 / 5/8 UNF
 Reducing M10x1 / 5/8 UNF
 Переходник M10x1 / 5/8 UNF
 Συστολή M10x1 / 5/8 UNF

CENA - PREIS - PRICE - ЦЕНА - TIMH : PLN EUR

**GZ-32-36**

Redukcja czujnika ciśnienia M18x1 / M12x1
 Reduktion Druckwächter M18x1 / M12x1
 Reducing for pressure sensor M18x1 / M12x1
 Переходник для датчика давления M18x1 / M12x1
 Συστολή για αισθητήρα πίεσης M18x1 / M12x1

CENA - PREIS - PRICE - ЦЕНА - TIMH : PLN EUR

**GZ-32-40**

Redukcja M14x1 / M14x1
 Reduktion M14x1 / M14x1
 Reducing M14x1 / M14x1
 Переходник M14x1 / M14x1
 Συστολή M14x1 / M14x1

CENA - PREIS - PRICE - ЦЕНА - TIMH : PLN EUR

**GZ-32-00**

Emulator drugiej strony Sondy Lambda - M18x1,5 / M18x1,5 - wew Ø2
 Emulator der Andersen Seit der Lambda-Sonde - M18x1,5 / M18x1,5 - innen Ø2
 Emulator for Lambda Probe - M18x1.5 / M18x1.5 - internal Ø2
 Эмулятор другой стороны лямбда-зонда M18x1,5 / M18x1,5 внутр Ø2
 Αποστάτης αισθητήρα λ για την δεύτερη πλευρά - M18x1,5 / M18x1,5 - εσωτερική Ø2

CENA - PREIS - PRICE - ЦЕНА - TIMH : PLN EUR

**GZ-32-00/S**

Emulator drugiej strony Sondy Lambda M18x1,5 / M18x1,5 wew Ø2 stal
 Emulator der Andersen Seit der Lambda-Sonde - M18x1,5 / M18x1,5 - innen Ø2 - Stahl
 Emulator for Lambda Probe - M18x1.5 / M18x1.5 - internal Ø2 steel
 Эмулятор другой стороны лямбда-зонда M18x1,5 / M18x1,5 внутр Ø2 сталь
 Αποστάτης αισθητήρα λ για την δεύτερη πλευρά - M18x1,5 / M18x1,5 - εσωτερική Ø2 - χάλυβας

CENA - PREIS - PRICE - ЦЕНА - TIMH : PLN EUR

**GZ-32-01**

Emulator drugiej strony Sondy Lambda - M18x1,5 / M18x1,5 - wew Ø4
 Emulator der Andersen Seit der Lambda-Sonde - M18x1,5 / M18x1,5 - innen Ø4
 Emulator for Lambda Probe - M18x1.5 / M18x1.5 - internal Ø4
 Эмулятор другой стороны лямбда-зонда M18x1,5 / M18x1,5 внутр Ø4
 Αποστάτης αισθητήρα λ για την δεύτερη πλευρά - M18x1,5 / M18x1,5 - εσωτερική Ø4

CENA - PREIS - PRICE - ЦЕНА - TIMH : PLN EUR

**GZ-32-01/S**

Emulator drugiej strony Sondy Lambda M18x1,5 / M18x1,5 wew Ø4 stal
 Emulator der Andersen Seit der Lambda-Sonde - M18x1,5 / M18x1,5 - innen Ø4 - Stahl
 Emulator for Lambda Probe - M18x1.5 / M18x1.5 - internal Ø4 steel
 Эмулятор другой стороны лямбда-зонда M18x1,5 / M18x1,5 внутр Ø4 сталь
 Αποστάτης αισθητήρα λ για την δεύτερη πλευρά - M18x1,5 / M18x1,5 - εσωτερική Ø4 - χάλυβας

CENA - PREIS - PRICE - ЦЕНА - TIMH : PLN EUR

**GZ-32-02**

Emulator drugiej strony Sondy Lambda - M18x1,5 / M18x1,5 - Ø13
 Emulator der Andersen Seit der Lambda-Sonde - M18x1,5 / M18x1,5 - innen Ø13
 Emulator for Lambda Probe - M18x1.5 / M18x1.5 - internal Ø13
 Эмулятор другой стороны лямбда-зонда M18x1,5 / M18x1,5 внутр Ø13
 Αποστάτης αισθητήρα λ για την δεύτερη πλευρά - M18x1,5 / M18x1,5 - εσωτερική Ø13

CENA - PREIS - PRICE - ЦЕНА - TIMH : PLN EUR

**GZ-32-02/S**

Emulator drugiej strony Sondy Lambda - M18x1,5 / M18x1,5 - Ø13 stal
 Emulator der Andersen Seit der Lambda-Sonde - M18x1,5 / M18x1,5 - innen Ø13 - Stahl
 Emulator for Lambda Probe - M18x1.5 / M18x1.5 - internal Ø13 steel
 Эмулятор другой стороны лямбда-зонда M18x1,5 / M18x1,5 внутр Ø13 сталь
 Αποστάτης αισθητήρα λ για την δεύτερη πλευρά - M18x1,5 / M18x1,5 - εσωτερική Ø13 - χάλυβας

CENA - PREIS - PRICE - ЦЕНА - TIMH : PLN EUR

**GZ-12-86**

Emulator kątowy - Sonda Lambda - M18x1,5 / M18x1,5 - Ø2
 Winkelemulator - Lambda-Sonde - M18x1,5 / M18x1,5 - Ø2
 Elbow emulator for Lambda Probe - M18x1.5 / M18x1.5 - Ø2
 Угловой эмулятор лямбда-зонда - M18x1,5 / M18x1,5 - Ø2
 Γωνιακός Αποστάτης αισθητήρα λ για την δεύτερη πλευρά - M18x1,5 / M18x1,5 - εσωτερική Ø2

CENA - PREIS - PRICE - ЦЕНА - TIMH : PLN EUR

**GZ-12-82**

Emulator kątowy - Sonda Lambda - M18x1,5 / M18x1,5 - Ø4
 Winkelemulator - Lambda-Sonde - M18x1,5 / M18x1,5 - Ø4
 Elbow emulator for Lambda Probe - M18x1.5 / M18x1.5 - Ø4
 Угловой эмулятор лямбда-зонда - M18x1,5 / M18x1,5 - Ø4
 Γωνιακός Αποστάτης αισθητήρα λ για την δεύτερη πλευρά - M18x1,5 / M18x1,5 - εσωτερική Ø4

CENA - PREIS - PRICE - ЦЕНА - TIMH : PLN EUR

**GZ-12-81**

Emulator kątowy - Sonda Lambda - M18x1,5 / M18x1,5 - Ø13
 Winkelemulator - Lambda-Sonde - M18x1,5 / M18x1,5 - Ø13
 Elbow emulator for Lambda Probe - M18x1.5 / M18x1.5 - Ø13
 Угловой эмулятор лямбда-зонда - M18x1,5 / M18x1,5 - Ø13
 Γωνιακός Αποστάτης αισθητήρα λ για την δεύτερη πλευρά - M18x1,5 / M18x1,5 - εσωτερική Ø13

CENA - PREIS - PRICE - ЦЕНА - TIMH : PLN EUR

KOLANKA - WINKEL - ELBOWS УГОЛЬНИКИ - ΓΩΝΙΕΣ

**GZ-257**

Kpl. kolanko do miksera M16x1 / 120o z nakrętką kontruującą Mos.
 Winkel-Satz für Mischer M16x1 / 120 Grad mit Kontermutter - Satz
 Hose Tail, Elbow, (including lock nut, for mixer). M16x1 / 120o
 Угольник для смес. + гайка M16x1 / 120o - комп.
 Γωνία (περιλαμβάνει παξιμάδι) M16x1 / 120o

CENA - PREIS - PRICE - ЦЕНА - TIMH : PLN EUR

**GZ-258**

Kpl. kolanko do miksera M16x1 / 90o z nakrętką kontruującą Mos.
 Winkel-Satz für Mischer M16x1/90 Grad mit Kontermutter - Satz
 Hose Tail, Elbow, (including lock nut, for mixer). M 16x1 / 90o
 Угольник для смес. + гайка M16x1 / 90o - комп.
 Γωνία (περιλαμβάνει παξιμάδι) M16x1 / 90o

CENA - PREIS - PRICE - ЦЕНА - TIMH : PLN EUR

**GZ-257A**

Kpl. kolanko do miksera M14x1 / 120o z nakrętką kontruującą Mos.
 Winkel-Satz für Mischer M14x1 / 120 Grad mit Kontermutter - Satz
 Hose Tail, Elbow, (including lock nut, for mixer). M14x1 / 120o
 Угольник для смес. + гайка M14 / 120o - комп.
 Γωνία (περιλαμβάνει παξιμάδι) M14x1 / 120o

CENA - PREIS - PRICE - ЦЕНА - TIMH : PLN EUR

**GZ-258A**

Kpl. kolanko do miksera M14x1 / 90o z nakrętką kontruującą Mos.
 Winkel-Satz für Mischer M14x1/90 Grad mit Kontermutter - Satz
 Hose Tail, Elbow, (including lock nut, for mixer). M 14x1 / 90o
 Угольник для смес. + гайка M14x1 / 90o - комп.
 Γωνία (περιλαμβάνει παξιμάδι) M14x1 / 90o

CENA - PREIS - PRICE - ЦЕНА - TIMH : PLN EUR

**GZ-259**

Kpl. kolanko do miksera - M12x1 / 90o krótkie - Mos.
 Winkel-Satz für Mischer - M12x1 / 90o Grad kurz
 Hose Tail, Elbow, (including lock nut, for mixer) - M 12x1 / 90o
 Угольник для смес. кор. + гайка - M12x1 / 90o - комп.
 Γωνία (περιλαμβάνει παξιμάδι) - M12x1/90o

CENA - PREIS - PRICE - ЦЕНА - TIMH : PLN EUR

**GZ-260**

Kpl. kolanko do miksera - M12x1 / 90o długie - Mos.
 Winkel-Satz für Mischer - M12x1 / 90o lang
 Hose Tail, Elbow, Long thread (including lock nut, for mixer). M12x1/90o
 Угольник для смес. дл. + гайка - M12x1 / 90o - комп. - дл.
 Γωνία (περιλαμβάνει παξιμάδι) M12x1/90o

CENA - PREIS - PRICE - ЦЕНА - TIMH : PLN EUR

**GZ-10-41**

Kolanko woda - Ø12 / Ø12
 Winkel Wasser - Ø12 / Ø12
 Hose coupling, Elbow - Ø12 / Ø12
 Угольник вода - Ø12 / Ø12
 Γωνία σύνδεσης σωλήνας - Ø12 / Ø12

CENA - PREIS - PRICE - ЦЕНА - TIMH : PLN EUR

**GZ-261**

Kolanko woda-gaz - Ø16 / Ø16 - 90o - Mos.
 Winkel Wasser-Gas - Ø16 / Ø16 - 90o - Messing
 Hose coupling, Elbow, equal - Ø16 - 90o - Brass
 Угольник вода - газ - Ø16 / Ø16 - 90o - лат.
 Γωνία Ø16 / Ø16 - 90o - Ορείχαλκος

CENA - PREIS - PRICE - ЦЕНА - TIMH : PLN EUR

**GZ-261 A**

Kolanko woda-gaz - Ø16 / Ø16 - 90o Al.
 Winkel Wasser-Gas - Ø16 / Ø16 - 90o Aluminium
 Hose coupling, elbow, equal - Ø16 / Ø16 - 90o Al.
 Угольник вода - газ - Ø16 / Ø16 - 90o - ал.
 Γωνία Ø16 / Ø16 - 90o - Αλουμίνιο

CENA - PREIS - PRICE - ЦЕНА - TIMH : PLN EUR

**GZ-261 Z**

Kolanko woda-gaz - Ø16 / Ø16 - 90o ZnAl ZnCu
 Winkel Wasser-Gas - Ø16 / Ø16 - 90o ZnAl ZnCu
 Hose coupling, elbow, equal - Ø16 / Ø16 - 90o ZnAl ZnCu
 Угольник вода - газ - Ø16 / Ø16 - 90o ZnAl ZnCu
 Γωνία Ø16 / Ø16 - 90o - ZnAl ZnCu

CENA - PREIS - PRICE - ЦЕНА - TIMH : PLN EUR

**GZ-10-14**

Kolanko woda - Ø19 / 16 - 90o
 Winkel Wasser - Ø19 / 16 - 90o - Aluminium
 Hose coupling, Elbow, reducing - Ø19 / Ø16 - 90o Aluminium
 Угольник вода - Ø19 / 16 - 90 гр. - Алюминий
 Γωνία σύνδεσης σωλήνας, συστολή - Ø19 / 16 - 90o - Αλουμίνιο

CENA - PREIS - PRICE - ЦЕНА - TIMH : PLN EUR

**GZ-263**

Kolanko wielozaworu i tankowania - Ø6 / Ø8 - M10x1 / G1/4"
 Winkelanschluss Mehrwegventil und Tankventil - Ø6 / Ø8 - M10x1 / G1/4"
 Elbow Male / Female reducing (Multivalve fill to - Ø6 / Ø8) - M10x1 / G1/4"
 Угольник мультиклап. и запр. - Ø6 / Ø8 - M10x1 / G1/4"
 Γωνία συστολή Αρσενικό / Θηλυκό - Ø6 / Ø8 - M10x1 / G1/4"

CENA - PREIS - PRICE - ЦЕНА - TIMH : PLN EUR

**GZ-265**

Kolanko wielozaworu i tankowania - Ø6 / Ø8 - M10x1 / M14x1
 Winkelanschluss Mehrwegventil und Tankventil - Ø6 / Ø8 - M10x1 / M14x1
 Elbow Male/Female reducing (Multivalve fill to - Ø6 / Ø8) - M10x1 / M14x1
 Угольник мультиклап. и запр. - Ø6 / Ø8 - M10x1 / M14x1
 Γωνία συστολή Αρσενικό / Θηλυκό - Ø6 / Ø8 - M10x1 / M14x1

CENA - PREIS - PRICE - ЦЕНА - TIMH : PLN EUR

**GZ-264**

Kolanko wielozaworu i tankowania - Ø8 - M14x1 / M14x1 (Lovato)
 Winkelanschluss Mehrwegventil und Tankventil Ø8 - M14x1 / M14x1
 Elbow Male / Female reducing (Multivalve fill to Ø8) - M14x1 / M14x1
 Угольник мультиклап. и запр. Ø8 - M14x1 / M14x1
 Γωνία συστολή Αρσενικό / Θηλυκό - Ø8 - M14x1 / M14x1 (Lovato)

CENA - PREIS - PRICE - ЦЕНА - TIMH : PLN EUR

**GZ-266**

Kolanko wielozaworu i tankowania - Ø8 - G1/4" / G1/4" (Tomasetto)
 Winkelanschluss Mehrwegventil und Tankventil Ø8 - G1/4" / G1/4"
 Elbow Male / Female reducing (Multivalve fill to Ø8) - G1/4" / G1/4"
 Угольник мультиклап. и запр. Ø8 - G1/4" / G1/4"
 Γωνία συστολή Αρσενικό / Θηλυκό - Ø8 - G1/4" / G1/4" (Tomasetto)

CENA - PREIS - PRICE - ЦЕНА - TIMH : PLN EUR

**GZ-12-64**

Kolanko nyplove - Ø8 - M14x1 / M14x1
 Nippel-Winkel Ø8 - M14x1 / M14x1
 Elbow, equal (Ø8) - M14x1 / M14x1
 Угольник ниппель - Ø8 - M14x1 / M14x1
 Γωνία - Ø8 - M14x1 / M14x1

CENA - PREIS - PRICE - ЦЕНА - TIMH : PLN EUR

**GZ-12-65**

Kolanko nyplove - Ø6 / Ø8 - M12x1 / M14x1
 Nippel-Winkel - Ø6 / Ø8 - M12x1 / M14x1
 Elbow, equal (Ø6 / Ø8) - M12x1 / M14x1
 Угольник ниппель - M12x1 / M14x1 - Ø6 / Ø8
 Γωνία - Ø6 / Ø8 - M12x1 / M14x1

CENA - PREIS - PRICE - ЦЕНА - TIMH : PLN EUR

**GZC-350**

Kolanko zaworu - M10x1 / M10x1
 Winkelanschluss Ventil - M10x1 / M10x1
 Elbow straw - M10x1 / M10x1
 Угольник клапан - M10x1 / M10x1
 Γωνία - M10x1 / M10x1

CENA - PREIS - PRICE - ЦЕНА - TIMH : PLN EUR

**GZ-10-34**

Kolanko nuplowe - Ø8 - M12x1 / M12x1
 Nippel-Winkel Ø8 - M12x1 / M12x1
 Elbow, equal (Ø8) - M12x1 / M12x1
 Угольник ниппель - M12x1 / M12x1 - Ø 8
 Γωνία - Ø8 - M12x1 / M12x1

CENA - PREIS - PRICE - ЦЕНА - TIMH : PLN EUR

**GZ-10-35**

Kolanko nuplowe - Ø8 / Ø6 - M12x1 / M10x1
 Nippel-Winkel - Ø8 / Ø6 - M12x1 / M10x1
 Elbow, reducing (Ø8 / Ø6) - M12x1 / M10x1
 Угольник ниппель - M12x1 / M10x1 - Ø8 / Ø6
 Γωνία συστολή - Ø8 / Ø6 - M12x1 / M10x1

CENA - PREIS - PRICE - ЦЕНА - TIMH : PLN EUR

**GZ-10-42**

Kolanko zbiornika - M14x1 / G1/4"
 Tank-Winkel - M14x1 / G1/4"
 Elbow, reducing - M14x1 / G1/4"
 Угольник для бака - M14x1 / G1/4"
 Γωνία συστολή - M14x1 / G1/4"

CENA - PREIS - PRICE - ЦЕНА - TIMH : PLN EUR

**GZ-12-85**

Kolanko wlewu holenderskiego 3/4 UNF / 3/4 UNF
 Bogen holländische Füllöffnung 3/4 UNF / 3/4 UNF
 Filling point elbo Holland 3/4 UNF / 3/4 UNF
 Угольник для голландской заливной горловины 3/4 UNF / 3/4 UNF
 Γωνία αντάπτορα πλήρωσης Ολλανδία 3/4 UNF / 3/4 UNF

CENA - PREIS - PRICE - ЦЕНА - TIMH : PLN EUR

**GZ-10-20**

Kolanko - G 1/4" / M16x1.25
 Winkel - G 1/4" / M16x1.25
 Elbow, unequal. - G 1/4" / M16x1.25
 Угольник G 1/4" / M16x1.25
 Γωνία - G 1/4" / M16x1.25

CENA - PREIS - PRICE - ЦЕНА - TIMH : PLN EUR

**GZ-10-27**

Kolanko - Ø5,5 / M10x1
 Winkel - Ø5,5 / M10x1
 Hose tail, elbow - Ø5,5 / M10x1
 Угольник - Ø5,5 / M10x1
 Γωνία - Ø5,5 / M10x1

CENA - PREIS - PRICE - ЦЕНА - TIMH : PLN EUR

**GZ-10-30**

Kolanko klimatyzatora - M14x1,5 / 7/16UNF
 Winkel Klimagerät - M14x1,5 / 7/16UNF
 Elbow, adapter - M14x1,5 / 7/16UNF
 Угольник для кондиционера - M14x1,5 / 7/16UNF
 Γωνία αντάπτορας - M14x1,5 / 7/16UNF

CENA - PREIS - PRICE - ЦЕНА - TIMH : PLN EUR

**GZ-10-37**

Kolanko do reduktora BRC - Ø16 / 16 - 120o
 Winkel für Reduzierstück BRC - Ø16 / 16 - 120 Grad
 Hose coupling, Elbow, equal BRC - Ø16 / 16 - 120o
 Угольник BRC - Ø16 / 16 - 120o
 Γωνία σύνδεσης σωλήνας, BRC - Ø16 / 16 - 120o

CENA - PREIS - PRICE - ЦЕНА - TIMH : PLN EUR

**GZ-10-38**

Kolanko do reduktora ZAVOLI - Ø16 / Ø16 - 120o
 Winkel für Reduzierstück ZAVOLI - Ø16 / 14 - 120 Grad
 Hose coupling, Elbow, reducing ZAVOLI - Ø16 / 14 - 120o
 Угольник ZAVOLI - Ø16 / 14 - 120o
 Γωνία σύνδεσης σωλήνας, συστολή ZAVOLI - Ø16 / Ø16 - 120o

CENA - PREIS - PRICE - ЦЕНА - TIMH : PLN EUR

**GZ-10-39**

Kolanko do reduktora LOVATO - Ø19 / 16 - 90o
 Winkel für Reduzierstück LOVATO - Ø19 / 16 - 90 Grad
 Hose coupling, Elbow, reducing LOVATO - Ø19 / Ø16 - 90o
 Угольник LOVATO - Ø19 / 16 - 90o
 Γωνία σύνδεσης σωλήνας, συστολή LOVATO - Ø19 / 16 - 90o

CENA - PREIS - PRICE - ЦЕНА - TIMH : PLN EUR

**GZ-10-52**

Kolanko do reduktora KME - Ø16 / Ø19 - 120o
 Winkel für Reduzierstück KME - Ø16 / Ø19 - 120 Grad
 Hose coupling, Elbow, reducing KME - Ø16 / Ø19 - 120o
 Угольник KME - Ø16 / Ø19 - 120o
 Γωνία σύνδεσης, ίσιο KME - Ø16 / Ø19 - 120o

CENA - PREIS - PRICE - ЦЕНА - TIMH : PLN EUR

**GZ-33-30**

Kpl. - Kolanko M6
 Satz - M6 Bogen
 Set - elbow M6
 Компл. - Угольник M6
 Σετ - γωνία M6

CENA - PREIS - PRICE - ЦЕНА - TIMH : PLN EUR

**DZT-A060**

Kpl. Kolanka 60 st. 3/8" - 18 NPTF / M12x1 do zbiorników
 Satz Bogen 60 st. 3/8" - 18 NPTF / M12x1 für Tanks
 Elbo set 60 degrees 3/8" - 18 NPTF / M12x1 for tanks
 Компл. - Угольник 60 гр. 3/8" - 18 NPTF / M12x1 для баков
 Γωνία σετ 60 μοιρών 3/8" - 18 NPTF / M12x1 για δεξαμενές

CENA - PREIS - PRICE - ЦЕНА - TIMH : PLN EUR

**DZT-A060 / NHCE-A1**

Kolanko 60 st. 3/8" - 18 NPTF / M12x1 do zbiorników
 Bogen 60 st. 3/8" - 18 NPTF / M12x1 für Tanks
 Elbow 60 degree 3/8" - 18 NPTF / M12x1 for tanks
 Угольник 60 гр. - 3/8" - 18 NPTF / M12x1 для баков
 Γωνία 60 μοιρών 3/8" - 18 NPTF / M12x1 για δεξαμενές

CENA - PREIS - PRICE - ЦЕНА - TIMH : PLN EUR

**GZ-15-03**

Kolanko złączka M12x1 / Ø6 - 60 st. do zbiorników
 Verbindungsbogen M12x1 / Ø6 - 60 st. für Tanks
 Elbow coupling M12x1 / Ø6 - 60 degrees for tanks
 Угольник соедин. дет. M12x1 / Ø6 - 60 гр. для баков
 Γωνία σύνδεση M 12x1 / Ø6 60 μοιρών για δεξαμενές

CENA - PREIS - PRICE - ЦЕНА - TIMH : PLN EUR

**GZ-10-02**

Kolanko wew. M10x1 / na rurkę Ø6
 Bogen innen M10x1 / auf Rohr Ø6
 Internal elbow M10x1 / hose Ø6
 Угольник внутр. M10x1 / на шланг Ø6
 Ρακор Γωνία σπείρωμα M10x1 / για θερμοπλαστική Ø6

CENA - PREIS - PRICE - ЦЕНА - TIMH : PLN EUR

**GZ-2361**

Kpl. - Kolanko wew. M10x1 / na rurkę Ø6 z baryłką i dociskiem
 Satz Bogen innen M10x1 / auf Rohr Ø6 mit Tonnenrolle und Spanneisen
 Set internal elbow M10x1 / hose Ø6 with a barrel and a hold down nut
 Компл. - Угольник внутр. M10x1 / на шланг Ø6 с втулкой и нажимным болтом
 Ρακор Γωνία σπείρωμα M10x1 / για θερμοπλαστικό Ø6 με παξιμάδι βαρελάκι

CENA - PREIS - PRICE - ЦЕНА - TIMH : PLN EUR

**GZ-15-75 A**

Kpl. - Kolanko wielozaworu - uniwersalne - Ø6 (M12x1) - rurka Ø6
 Satz - Bogen Mehrwegventil - universal - Ø6 (M12x1) - rohr Ø6
 Set - Elbow Multivalve fill - universal - Ø6 (M12x1) - pipe Ø6
 угольник для мультиклапана универсальное Ø6 (M12x1) - трубка Ø6
 Σετ γωνία πολυβαλβίδας διαφόρων χρήσεων Ø6 (M12x1) Σωλήνας Ø6

CENA - PREIS - PRICE - ЦЕНА - TIMH : PLN EUR

**GZ-15-76 A**

Kpl. - Kolanko wielozaworu - uniwersalne - Ø8 (M12x1) - rurka Ø8
 Satz - Bogen Mehrwegventil - universal - Ø8 (M12x1) - rohr Ø8
 Set - Elbow Multivalve fill - universal - Ø8 (M12x1) - pipe Ø8
 угольник для мультиклапана универсальное Ø8 (M12x1) - трубка Ø8
 Σετ γωνία πολυβαλβίδας διαφόρων χρήσεων Ø8 (M12x1) Σωλήνας Ø8

CENA - PREIS - PRICE - ЦЕНА - TIMH : PLN EUR

**GZ-15-77 A**

Kpl. - Kolanko wielozaworu - uniwersalne - Ø6 (M12x1) - rurka Ø8
 Satz - Bogen Mehrwegventil - universal - Ø6 (M12x1) - rohr Ø8
 Set - Elbow Multivalve fill - universal - Ø6 (M12x1) - pipe Ø8
 угольник для мультиклапана универсальное Ø6 (M12x1) - трубка Ø8
 Σετ γωνία πολυβαλβίδας διαφόρων χρήσεων Ø6 (M12x1) Σωλήνας Ø8

CENA - PREIS - PRICE - ЦЕНА - TIMH : PLN EUR

**GZ-15-78 A**

Kpl. - Kolanko wielozaworu - uniwersalne - Ø8 (M12x1) - rurka Ø6
 Satz - Bogen Mehrwegventil - universal - Ø8 (M12x1) - rohr Ø6
 Set - Elbow Multivalve fill - universal - Ø8 (M12x1) - pipe Ø6
 угольник для мультиклапана универсальное Ø8 (M12x1) - трубка Ø6
 Σετ γωνία πολυβαλβίδας διαφόρων χρήσεων Ø8 (M12x1) Σωλήνας Ø6

CENA - PREIS - PRICE - ЦЕНА - TIMH : PLN EUR

**GZ-10-21**

Kolanko - Ø 16 / R 3/8" - (Cobra)
 Winkel - Ø 16 / R 3/8" - (Cobra)
 Elbow, unequal. - Ø 16 / R 3/8" - (Cobra)
 Угольник - Ø 16 / R 3/8" - (Cobra)
 Γωνιά Φ 16 / R 3/8" (Cobra)

CENA - PREIS - PRICE - ЦЕНА - TIMH : PLN EUR

**GZ-15-25**

Kolanko - 1/2-20 UNF / M10x1
 Winkel - 1/2-20 UNF / M10x1
 Elbow, unequal. - 1/2-20 UNF / M10x1
 Угольник - 1/2-20 UNF / M10x1
 Γωνία - 1/2-20 UNF / M10x1

CENA - PREIS - PRICE - ЦЕНА - TIMH : PLN EUR

**GZ-5001 A**

Kpl. - Kolanko do reduktora KME - M 14 / Ø 12
 Winkel für Reduzierstück KME - M 14 / Ø 12
 Hose coupling, Elbow, equal KME - M 14 / Ø 12
 Комплект угольников для редуктора KME - M 14 / Ø 12
 Γωνία σύνδεσης σωλήνας, KME - M 14 / Ø 12

CENA - PREIS - PRICE - ЦЕНА - TIMH : PLN EUR



GZ-230

Złącza miedzi - Ø6 / Ø6
 Verbinder Messing - Ø6 / Ø6
 Straight coupling, equal - Ø6 / Ø6
 Комп. - Соед. муфта для меди - Ø6 / Ø6
 Ένωση ευθεία - Ø6 / Ø6

CENA - PREIS - PRICE - ЦЕНА - TIMH : PLN EUR



GZ-230 A

Złącza miedzi - Ø8 / Ø8
 Verbinder Messing - Ø8 / Ø8
 Straight coupling, equal - Ø8 / Ø8
 Комп. - Соед. муфта для меди - Ø8 / Ø8
 Ένωση ευθεία - Ø8 / Ø8

CENA - PREIS - PRICE - ЦЕНА - TIMH : PLN EUR



GZ-230 B

Złącza miedzi - Ø6 / Ø8
 Verbinder Messing - Ø6 / Ø8
 Straight coupling, reducing - Ø6 / Ø8
 Комп. - Соед. муфта для меди - Ø6 / Ø8
 Ένωση ευθεία, συστολή - Ø6 / Ø8

CENA - PREIS - PRICE - ЦЕНА - TIMH : PLN EUR



GZ-230 C

Złącza miedzi - Ø10 / Ø10
 Verbinder Messing - Ø10 / Ø10
 Straight coupling, equal - Ø10 / Ø10
 Комп. - Соед. муфта для меди - Ø10 / Ø10
 Ένωση ευθεία - Ø10 / Ø10

CENA - PREIS - PRICE - ЦЕНА - TIMH : PLN EUR



GZ-230 D

Złącza miedzi - Ø8 / Ø10
 Verbinder Messing - Ø8 / Ø10
 Straight coupling, equal - Ø8 / Ø10
 Комп. - Соед. муфта для меди - Ø8 / Ø10
 Ένωση ευθεία - Ø8 / Ø10

CENA - PREIS - PRICE - ЦЕНА - TIMH : PLN EUR



GZ-0250 A

Złącza miedzi G 1/4" / G 1/4"
 Verbinder Messing G 1/4" / G 1/4"
 Straight coupling, equal G 1/4" / G 1/4"
 Фитинг для медных труб G 1/4" / G 1/4"
 Ένωση ευθεία - G 1/4" / G 1/4"

CENA - PREIS - PRICE - ЦЕНА - TIMH : PLN EUR



GZ-330

Kpl. - Złącze do CNG Ø 6 / Ø 6 stal.
 CNG Leitungsverbinder Stahl Ø 6 / Ø 6
 Straight coupling, equal for CNG Ø 6 / Ø 6
 Крепления к CNG Ø 6 / Ø 6 стальн.
 Σύνδεσμος ευθύς για CNG Φ 6 Χ Φ 6

CENA - PREIS - PRICE - ЦЕНА - TIMH : PLN EUR



GZ-330 A

Kpl. - Złącze do CNG Ø 8 / Ø 8 stal.
 CNG Leitungsverbinder Stahl Ø 8 / Ø 8
 Straight coupling, equal for CNG Ø 8 / Ø 8
 Крепления к CNG Ø 8 / Ø 8 стальн.
 Σύνδεσμος ευθύς για CNG Φ 8 Χ Φ 8

CENA - PREIS - PRICE - ЦЕНА - TIMH : PLN EUR



GZ-330 B

Kpl. - Złącze do CNG Ø 6 / Ø 8 stal.
 CNG Leitungsverbinder Stahl Ø 6 / Ø 8
 Straight coupling, equal for CNG Ø 6 / Ø 8
 Крепления к CNG Ø 6 / Ø 8 стальн.
 Σύνδεσμος ευθύς για CNG Φ 6 Χ Φ 8

CENA - PREIS - PRICE - ЦЕНА - TIMH : PLN EUR



GZ-7230

Kpl. - Złącza naprawcza miedzi Ø 6 / Ø 6 - 90 st.
 Winkel Leitungsverbinder 90° - Messing Ø 6 / Ø 6
 Set - elbow for fixing copper pipe Ø 6 / Ø 6
 Комплект ремонтных ниппелей для медных труб Ø 6 / Ø 6 - 90 град.
 Γωνιά για χαλκοσωλήνα Φ 6 x Φ 6

CENA - PREIS - PRICE - ЦЕНА - TIMH : PLN EUR



GZ-7230 A

Kpl. - Złącza naprawcza miedzi Ø 8 / Ø 8 - 90 st.
 Winkel Leitungsverbinder 90° - Messing Ø 8 / Ø 8
 Set - elbow for fixing copper pipe Ø 8 / Ø 8
 Комплект ремонтных ниппелей для медных труб Ø 8 / Ø 8 - 90 град.
 Γωνιά για χαλκοσωλήνα Φ 8 x Φ 8

CENA - PREIS - PRICE - ЦЕНА - TIMH : PLN EUR



GZ-7230 B

Kpl. - Złącza naprawcza miedzi Ø 6 / Ø 8 - 90 st.
 Winkel Leitungsverbinder 90° - Messing Ø 6 / Ø 8
 Set - elbow for fixing copper pipe Ø 6 / Ø 8
 Комплект ремонтных ниппелей для медных труб Ø 6 / Ø 8 - 90 град.
 Γωνιά για χαλκοσωλήνα Φ 6 x Φ 8

CENA - PREIS - PRICE - ЦЕНА - TIMH : PLN EUR

**GZ-00-70**

Złącza redukcyjna - gwint zew. - M12x1 / wew. M10x1
 Reduktionsverbinder Gewinde außen - M12x1 / innen M10x1
 Adapter, Male to Female, reducing - M12x1 / M10x1
 Соед. муфта - M12x1 / M10x1
 Αντάπτορας, Αρσενικό σε Θηλυκό, συστολή - M12x1 / M10x1

CENA - PREIS - PRICE - ЦЕНА - TIMH : PLN EUR

**GZ-00-73**

Złącza redukcyjna - M12x1 / M16x1
 Reduktionsverbinder - M12x1 / M16x1
 Nipple, reducing - M12x1 / M16x1
 Соед. муфта - M12x1 / M16x1
 Αντάπτορας, συστολή - M12x1 / M16x1

CENA - PREIS - PRICE - ЦЕНА - TIMH : PLN EUR

**GZ-02-10**

Złącza listwy - G1/8" / G1/8"
 Verbinder für Einspritzventil-Rail - G1/8" / G1/8"
 Nipple, equal - G1/8" / G1/8"
 Соедин. дет. для рампы форсунок - G1/8" / G1/8"
 Αντάπτορας - G1/8" / G1/8"

CENA - PREIS - PRICE - ЦЕНА - TIMH : PLN EUR

**GZ-02-13**

Złącza listwy - M12x1 / M 12x1 - Valtek
 Verbinder für Einspritzventil - M12x1 / M12x1 - Valtek
 Nipple, equal - M12x1 / M12x1 - Valtek
 Соедин. дет. для рампы форсунок - M12x1 / M12x1 - Valtek
 Αντάπτορας - M12x1 / M12x1 - Valtek

CENA - PREIS - PRICE - ЦЕНА - TIMH : PLN EUR

**GZ-02-24**

Złącza do listwy - M 10x1 / M 10x1 - L=30
 Verbinder für Einspritzventil - M 10x1 / M 10x1 - L=30
 Nipple, equal - M 10x1 / M 10x1 - L=30
 Фитинг для панели - M 10x1 / M 10x1 - L=30
 Αντάπτορας - M 10x1 / M 10x1 - L=30

CENA - PREIS - PRICE - ЦЕНА - TIMH : PLN EUR

**GZ-01-75**

Złącza redukcyjna - Ø16 / M16x1
 Reduktionsverbinder - Ø16 / M16x1
 Nipple, reducing - Ø16 / M16x1
 Соед. муфта - Ø16 / M16x1
 Αντάπτορας, συστολή - Ø16 / M16x1

CENA - PREIS - PRICE - ЦЕНА - TIMH : PLN EUR

**GZ-00-74**

Złącza redukcyjna - Ø19 / M16x1
 Reduktionsverbinder - Ø19 / M16x1
 Nipple, reducing - Ø19 / M16x1
 Соед. муфта - Ø19 / M16x1
 Αντάπτορας, συστολή - Ø19 / M16x1

CENA - PREIS - PRICE - ЦЕНА - TIMH : PLN EUR

**GZC-1720**

Złącza redukcyjna - M10x1 / Ø8
 Reduktionsverbinder - M10x1 / Ø8
 Hose Tail - M10x1 / Ø8
 Соед. муфта - M10x1 / Ø8
 Ένωση συστολή - M10x1 / Ø8

CENA - PREIS - PRICE - ЦЕНА - TIMH : PLN EUR

**GZC-720**

Złącza redukcyjna - M12x1 / Ø8
 Reduktionsverbinder - M12x1 / Ø8
 Hose Tail - M12x1 / Ø8
 Соед. муфта - M12x1 / Ø8
 Ένωση συστολή - M12x1 / Ø8

CENA - PREIS - PRICE - ЦЕНА - TIMH : PLN EUR

**GZC-721**

Złącza redukcyjna - M12x1 / Ø11
 Verbinder - M12x1 / Ø11
 Hose Tail - M12x1 / Ø11
 Соед. муфта - M12x1 / Ø11
 Ένωση συστολή - M12x1 / Ø11

CENA - PREIS - PRICE - ЦЕНА - TIMH : PLN EUR

**GZ-376**

Złącza węża Ø 6 - L=37
 Schlauch Verbinder Ø 6 - L 37
 Nipple Ø 6 - L 37
 Переходник к шлангу Ø 6 - L=37
 Σύνδεσμος Φ 6 Μήκους = 37mm

CENA - PREIS - PRICE - ЦЕНА - TIMH : PLN EUR

**GZ-378**

Złącza węża Ø 8 - L=37
 Schlauch Verbinder Ø 8 - L 37
 Nipple Ø 8 - L 37
 Переходник к шлангу Ø 8 - L=37
 Σύνδεσμος Φ 8 Μήκους = 37mm

CENA - PREIS - PRICE - ЦЕНА - TIMH : PLN EUR

**GZ-366**

Złącza wody - Ø10 / Ø8 - mos.
 Verbinder Wasser - Ø10 / Ø8 Messing
 Hose coupling, reducing - Ø10 / Ø8 - Brass
 Соед. муфта для воды - Ø10 / Ø8 - лат.
 Ένωση συστολή - Ø10 / Ø8 - Ορείχαλκος

CENA - PREIS - PRICE - ЦЕНА - TIMH :

PLN

EUR

**GZ-350 S**

Złącza wody - Ø10 / Ø10 - stal.
 Verbinder Wasser - Ø10 / Ø10 Stahl
 Hose coupling, equal - Ø10 - steel
 Соед. муфта для воды - Ø10 / Ø10 - сталь
 Ένωση - Ø10 / Ø10 - Ατσάλι

CENA - PREIS - PRICE - ЦЕНА - TIMH :

PLN

EUR

**GZ-360 S**

Złącza wody - Ø12 / Ø10 - stal.
 Verbinder Wasser - Ø12 / Ø10 Stahl
 Hose coupling, reducing - Ø12 / Ø10 - steel
 Соед. муфта для воды - Ø12 / Ø10 - сталь
 Ένωση συστολή - Ø12 / Ø10 - Ατσάλι

CENA - PREIS - PRICE - ЦЕНА - TIMH :

PLN

EUR

**GZ-351 S**

Złącza wody - Ø12 / Ø12 - stal.
 Verbinder Wasser - Ø12 / Ø12 - Stahl
 Hose coupling, equal - Ø12 - steel
 Соед. муфта для воды - Ø12 / Ø12 - сталь
 Ένωση - Ø12 / Ø12 - Ατσάλι

CENA - PREIS - PRICE - ЦЕНА - TIMH :

PLN

EUR

**GZ-359 S**

Złącza wody - Ø14 / Ø12 - stal.
 Verbinder Wasser - Ø14 / Ø12 - Stahl
 Hose coupling, reducing - Ø14 / Ø12 - steel
 Соед. муфта для воды - Ø14 / Ø12 - сталь
 Ένωση συστολή - Ø14 / Ø12 - Ατσάλι

CENA - PREIS - PRICE - ЦЕНА - TIMH :

PLN

EUR

**GZ-357**

Złącza wody - Ø14 / Ø14 - mos.
 Verbinder Wasser - Ø14 / Ø14 - Messing
 Hose coupling, reducing - Ø14 / Ø14 - Brass
 Соед. муфта для воды - Ø14 / Ø14 - лат.
 Ένωση συστολή - Ø14 / Ø14 - Ορείχαλκος

CENA - PREIS - PRICE - ЦЕНА - TIMH :

PLN

EUR

**GZ-352**

Złącza wody - Ø15 / Ø10 - mos.
 Verbinder Wasser - Ø15 / Ø10 - Messing
 Hose coupling, equal - Ø15 / Ø10 - Brass
 Соед. муфта для воды - Ø15 / Ø10 - лат.
 Ένωση - Ø15 / Ø10 - Ορείχαλκος

CENA - PREIS - PRICE - ЦЕНА - TIMH :

PLN

EUR

**GZ-353**

Złącza wody - Ø15 / Ø15 - mos.
 Verbinder Wasser - Ø15 / Ø15 - Messing
 Hose coupling, reducing - Ø15 / Ø15 - Brass
 Соед. муфта для воды - Ø15 / Ø15 - лат.
 Ένωση συστολή - Ø15 / Ø15 - Ορείχαλκος

CENA - PREIS - PRICE - ЦЕНА - TIMH :

PLN

EUR

**GZ-249**

Złącza wody - Ø16 / Ø8 - mos.
 Verbinder Wasser - Ø16 / Ø8 - Messing
 Hose coupling, reducing - Ø16 / Ø8 - Brass
 Соед. муфта для воды - Ø16 / Ø8 - лат.
 Ένωση συστολή - Ø16 / Ø8 - Ορείχαλκος

CENA - PREIS - PRICE - ЦЕНА - TIMH :

PLN

EUR

**GZ-249 S**

Złącza wody - Ø16 / Ø8 - stal.
 Verbinder Wasser - Ø16 / Ø8 - Stahl
 Hose coupling, reducing - Ø16 / Ø8 - steel
 Соед. муфта для воды - Ø16 / Ø8 - сталь
 Ένωση συστολή - Ø16 / Ø8 - Ατσάλι

CENA - PREIS - PRICE - ЦЕНА - TIMH :

PLN

EUR

**GZ-250**

Złącza wody - Ø16 / Ø10 - mos.
 Verbinder Wasser - Ø16 / Ø10 - Messing
 Hose coupling, reducing - Ø16 / Ø10 - Brass
 Соед. муфта для воды - Ø16 / Ø10 - лат.
 Ένωση συστολή - Ø16 / Ø10 - Ορείχαλκος

CENA - PREIS - PRICE - ЦЕНА - TIMH :

PLN

EUR

**GZ-250 S**

Złącza wody - Ø16 / Ø10 - stal.
 Verbinder Wasser - Ø16 / Ø10 - Stahl
 Hose coupling, reducing - Ø16 / Ø10 - steel
 Соед. муфта для воды - Ø16 / Ø10 - сталь
 Ένωση συστολή - Ø16 / Ø10 - Ατσάλι

CENA - PREIS - PRICE - ЦЕНА - TIMH :

PLN

EUR

**GZ-251**

Złącza wody - Ø16 / Ø12 - mos.
 Verbinder Wasser - Ø16 / Ø12 - Messing
 Hose coupling, reducing - Ø16 / Ø12 - Brass
 Соед. муфта для воды - Ø16 / Ø12 - лат.
 Ένωση συστολή - Ø16 / Ø12 - Ορείχαλκος

CENA - PREIS - PRICE - ЦЕНА - TIMH :

PLN

EUR

**GZ-251 S**

Złącza wody - Ø16 / Ø12 - stal.
 Verbinder Wasser - Ø16 / Ø12 - Stahl
 Hose coupling, reducing - Ø16 / Ø12 - steel
 Соед. муфта для воды - Ø16 / Ø12 - сталь
 Ένωση συστολή - Ø16 / Ø12 - Ατσάλι

CENA - PREIS - PRICE - ЦЕНА - TIMH :

PLN

EUR

**GZ-358**

Złącza wody - Ø16 / Ø14 - mos.
 Verbinder Wasser - Ø16 / Ø14 - Messing
 Hose coupling, reducing - Ø16 / Ø14 - Brass
 Соед. муфта для воды - Ø14 / Ø16 - лат.
 Ένωση συστολή - Ø16 / Ø14 - Ορείχαλκος

CENA - PREIS - PRICE - ЦЕНА - TIMH :

PLN

EUR

**GZ-252**

Złącza wody - Ø16 / Ø16 - mos.
 Verbinder Wasser - Ø16 / Ø16 - Messing
 Hose coupling, equal - Ø16 - Brass
 Соед. муфта для воды - Ø16 / Ø16 - лат.
 Ένωση - Ø16 / Ø16 - Ορείχαλκος

CENA - PREIS - PRICE - ЦЕНА - TIMH :

PLN

EUR

**GZ-252 S**

Złącza wody - Ø16 / Ø16 - stal.
 Verbinder Wasser - Ø16 / Ø16 Stahl
 Hose coupling, equal - Ø16 - steel
 Соед. муфта для воды - Ø16 / Ø16 - сталь
 Ένωση - Ø16 / Ø16 - Ατσάλι

CENA - PREIS - PRICE - ЦЕНА - TIMH :

PLN

EUR

**GZ-372 S**

Złącza wody Ø19 x Ø10 - stal
 Wasserverbindung Ø19 x Ø10 - Stahl
 Water coupling Ø19 x Ø10 - steel
 Соединительная деталь для воды Ø19 x Ø10 - сталь
 Νερού ένωση Ø19 x Ø10 - ατσάλινο

CENA - PREIS - PRICE - ЦЕНА - TIMH :

PLN

EUR

**GZ-363**

Złącza wody - Ø19 / Ø11 - mos.
 Verbinder Wasser - Ø19 / Ø11 - Messing
 Hose coupling, equal - Ø19 / Ø11 - Brass
 Соед. муфта для воды - Ø19 / Ø11 - лат.
 Ένωση - Ø19 / Ø11 - Ορείχαλκος

CENA - PREIS - PRICE - ЦЕНА - TIMH :

PLN

EUR

**GZ-355**

Złącza wody - Ø19 / Ø12 - mos.
 Verbinder Wasser - Ø19 / Ø12 - Messing
 Hose coupling, reducing - Ø19 / Ø12 - Brass
 Соед. муфта для воды - Ø19 / Ø12 - лат.
 Ένωση συστολή - Ø19 / Ø12 - Ορείχαλκος

CENA - PREIS - PRICE - ЦЕНА - TIMH :

PLN

EUR

**GZ-253**

Złącza wody - Ø19 / Ø16 - mos.
 Verbinder Wasser - Ø19 / Ø16 Messing
 Hose coupling, reducing - Ø19 / Ø16 - Brass
 Соед. муфта для воды - Ø19 / Ø16 - лат.
 Ένωση συστολή - Ø19 / Ø16 - Ορείχαλκος

CENA - PREIS - PRICE - ЦЕНА - TIMH :

PLN

EUR

**GZ-253 S**

Złącza wody - Ø19 / Ø16 - stal.
 Verbinder Wasser - Ø19 / Ø16 Stahl
 Hose coupling, reducing - Ø19 / Ø16 / steel
 Соед. муфта лат. для воды - Ø19 / Ø16 - сталь
 Ένωση συστολή - Ø19 / Ø16 - Ατσάλι

CENA - PREIS - PRICE - ЦЕНА - TIMH :

PLN

EUR

**GZ-253 A**

Złącza wody - Ø19 / Ø19 - mos.
 Verbinder Wasser - Ø19 / Ø19 - Messing
 Hose coupling, equal - Ø19 - Brass
 Соед. муфта для воды - Ø19 / Ø19 - лат.
 Ένωση - Ø19 / Ø19 - Ορείχαλκος

CENA - PREIS - PRICE - ЦЕНА - TIMH :

PLN

EUR

**GZ-253 AS**

Złącza wody - Ø19 / Ø19 - stal.
 Verbinder Wasser - Ø19 / Ø19 - Stahl
 Hose coupling, equal - Ø19 - steel
 Соед. муфта для воды - Ø19 / Ø19 - сталь
 Ένωση - Ø19 / Ø19 - Ατσάλι

CENA - PREIS - PRICE - ЦЕНА - TIMH :

PLN

EUR

**GZ-356**

Złącza wody - Ø21 / Ø19 - mos.
 Verbinder Wasser - Ø21 / Ø19 - Messing
 Hose coupling, equal - Ø21 / Ø19 - Brass
 Соед. муфта для воды - Ø21 / Ø19 - лат.
 Ένωση - Ø21 / Ø19 - Ορείχαλκος

CENA - PREIS - PRICE - ЦЕНА - TIMH :

PLN

EUR

**GZ-364**

Złącza wody - Ø21 / Ø21 - mos.
 Verbinder Wasser - Ø21 / Ø21 Messing
 Hose coupling,, reducing - Ø21 / Ø21 - Brass
 Соед. муфта для воды - Ø21 / Ø21 - лат.
 Ένωση συστολή - Ø21 / Ø21 - Ορείχαλκος

CENA - PREIS - PRICE - ЦЕНА - TIMH :

PLN

EUR

**GZ-361**

Złącza wody - Ø22 / Ø16 - mos.
 Verbinder Wasser - Ø22 / Ø16 - Messing
 Hose coupling, equal - Ø22 / Ø16 - Brass
 Соед. муфта для воды - Ø22 / Ø16 - лат.
 Ένωση - Ø22 / Ø16 - Ορείχαλκος

CENA - PREIS - PRICE - ЦЕНА - TIMH :

PLN

EUR

OPASKI - SCHNECKENGEWINDE - WORM DRIVE CLIP AND EAR CLAMP ЧЕРВЯЧНЫЙ ХОМУТ - ΣΦΙΚΤΗΡΕΣ ΣΥΡΜΑΤΙΝΟΣ

**OPN-8/12 W1 NORMA**

Opaska ślimakowa - Ø8 - W1 - ocynk - NORMA
 Schneckengewinde-Schelle - Größe Ø8 - W1 - verzinkt - NORMA
 Worm drive clip - size Ø8 - W1 - zinc-plated - NORMA
 Червячный хомут - размер Ø8 - W1 - оцинкованный - NORMA
 Σφικτήρας - μέγεθος Ø8 - W1 - επιψευδαργυρωμένο - NORMA

CENA - PREIS - PRICE - ЦЕНА - TIMH :

PLN

EUR

**OPN-10/16 W1 NORMA**

Opaska ślimakowa - Ø10 - W1 - ocynk - NORMA
 Schneckengewinde-Schelle - Größe Ø10 - W1 - verzinkt - NORMA
 Worm drive clip - size Ø10 - W1 - zinc-plated - NORMA
 Червячный хомут - размер Ø10 - W1 - оцинкованный - NORMA
 Σφικτήρας - μέγεθος Ø10 - W1 - επιψευδαργυρωμένο - NORMA

CENA - PREIS - PRICE - ЦЕНА - TIMH :

PLN

EUR

**OPN-12/22 W1 NORMA**

Opaska ślimakowa - Ø12 - W1 - ocynk - NORMA
 Schneckengewinde-Schelle - Größe Ø12 - W1 - verzinkt - NORMA
 Worm drive clip - size Ø12 - W1 - zinc-plated - NORMA
 Червячный хомут - размер Ø12 - W1 - оцинкованный - NORMA
 Σφικτήρας - μέγεθος Ø12 - W1 - επιψευδαργυρωμένο - NORMA

CENA - PREIS - PRICE - ЦЕНА - TIMH :

PLN

EUR

**OPN-16/27 W1 NORMA**

Opaska ślimakowa - Ø16 - W1 - ocynk - NORMA
 Schneckengewinde-Schelle - Größe Ø16 - W1 - verzinkt - NORMA
 Worm drive clip - size Ø16 - W1 - zinc-plated - NORMA
 Червячный хомут - размер Ø16 - W1 - оцинкованный - NORMA
 Σφικτήρας - μέγεθος Ø16 - W1 - επιψευδαργυρωμένο - NORMA

CENA - PREIS - PRICE - ЦЕНА - TIMH :

PLN

EUR

**OPS-1**

Szczypce czotowe do obejm zaciskowych typu: OZ, OPZ, OPR, OTZ, OZP
 Ohrschellenzange (frontales Anziehen): OZ, OPZ, OPR, OTZ, OZP
 Front-closing Ear Clip Pincers for: OZ, OPZ, OPR, OTZ, OZP
 Клещи прямые для зажимных хомутов типа: OZ, OPZ, OPR, OTZ, OZP
 Τανάλια σφικτήρων μπροστινή για OZ, OPZ, OPR, OTZ, OZP

CENA - PREIS - PRICE - ЦЕНА - TIMH :

PLN

EUR



OPS-2

Szczyrce boczne do obejm zaciskowych typu: OZ, OPZ, OPR, OTZ, OZP
 Ohrschellenzange (seitliches Anziehen): OZ, OPZ, OPR, OTZ, OZP
 Side-closing Ear Clip Pincers for: OZ, OPZ, OPR, OTZ, OZP
 Клещи боковые для зажимных хомутов типа: OZ, OPZ, OPR, OTZ, OZP
 Τανάλια σφιγκτήρων πλαϊνή για OZ, OPZ, OPR, OTZ, OZP

CENA - PREIS - PRICE - ЦЕНА - TIMH : PLN EUR



OPS-3

Szczyrce do obejm sprężystych wg. DIN 3021 typu OZS i OPS
 Zange für die Standard Federbandschelle DIN 3021: OZS und OPS
 Pliers for DIN 3021 Heavy-Duty Spring band Clip for OZS and OPS
 Клещи прямые для пружинных хомутов типа DIN 3021: OZS, OPS
 Πένσα σφιγκτήρων DIN 3021 για OZS και OPS

CENA - PREIS - PRICE - ЦЕНА - TIMH : PLN EUR



OPS-D4 W1

Obejma sprężysta 10 W1 na przewód Ø4
 Federschellen 10 W1 für Leitung Ø4
 Hose clamp - Spring clip 10 W1 for Ø4 hose
 Пружинный хомут 10 W1 на провод Ø4
 Σφιγκτήρας 10 W1 για λάστιχο Φ 4

CENA - PREIS - PRICE - ЦЕНА - TIMH : PLN EUR



OPS-D5 W1

Obejma sprężysta 11 W1 na przewód Ø5
 Federschellen 11 W1 für Leitung Ø5
 Hose clamp - Spring clip 11 W1 for Ø5 hose
 Пружинный хомут 11 W1 на провод Ø5
 Σφιγκτήρας 11 W1 για λάστιχο Φ 5

CENA - PREIS - PRICE - ЦЕНА - TIMH : PLN EUR



OPS-D6 W1

Obejma sprężysta 12 W1 na przewód Ø6
 Federschellen 12 W1 für Leitung Ø6
 Hose clamp - Spring clip 12 W1 for Ø6 hose
 Пружинный хомут 12 W1 на провод Ø6
 Σφιγκτήρας 12 W1 για λάστιχο Φ 6

CENA - PREIS - PRICE - ЦЕНА - TIMH : PLN EUR



OZ-D4

Obejma zaciskowa z pierścieniem W1 - 10,0-11,5 na przewód Ø4
 1-Ohrschellen mit Edelstahl Innenring W1 - 10,0 - 11,5 - für Leitung Ø4
 One Ear Clip with Inner-Ring W1 - 10,0-11,5 for Ø4 hose
 Зажимный хомут с кольцом W1 - 10,0-11,5 на провод Ø4
 Σφιγκτήρας μιας χρήσεως με εσωτερικό δακτυλίδι W 1 - 10,0-11,5 για λάστιχο Φ 4

CENA - PREIS - PRICE - ЦЕНА - TIMH : PLN EUR



OZ-D6

Obejma zaciskowa z pierścieniem W1 - 10,5-12,5 na przewód Ø6
 1-Ohrschellen mit Edelstahl Innenring W1 - 10,5 - 12,5 - für Leitung Ø6
 One Ear Clip with Inner-Ring W1 - 10,5-12,5 for Ø6 hose
 Зажимный хомут с кольцом W1 - 10,5-12,5 на провод Ø6
 Σφιγκτήρας μιας χρήσεως με εσωτερικό δακτυλίδι W 1 - 10,5-12,5 για λάστιχο Φ 6

CENA - PREIS - PRICE - ЦЕНА - TIMH : PLN EUR



OZP-D4

Obejma zaciskowa W1 pojedyncza 9-11 na przewód Ø4
 1-Ohrschellen W1 - 9-11 - für Leitung Ø4
 One Ear Clip W1 - 9-11 - for Ø4 hose
 Зажимный хомут W1 одинарный 9-11 на провод Ø4
 Σφιγκτήρας μιας χρήσεως W 1 - 9-11 για λάστιχο Φ 4

CENA - PREIS - PRICE - ЦЕНА - TIMH : PLN EUR



OZP-D5

Obejma zaciskowa W1 pojedyncza 10-12 na przewód Ø5
 1-Ohrschellen W1 - 10-12 - für Leitung Ø5
 One Ear Clip W1 - 10-12 - for Ø5 hose
 Зажимный хомут W1 одинарный 10-12 на провод Ø5
 Σφιγκτήρας μιας χρήσεως W 1 - 10-12 για λάστιχο Φ 5

CENA - PREIS - PRICE - ЦЕНА - TIMH : PLN EUR



OZP-D6

Obejma zaciskowa W1 pojedyncza 11-13 na przewód Ø6
 1-Ohrschellen W1 - 11-13 - für Leitung Ø6
 One Ear Clip W1 - 11-13 - for Ø6 hose
 Зажимный хомут W1 одинарный 11-13 на провод Ø6
 Σφιγκτήρας μιας χρήσεως W 1 - 11-13 για λάστιχο Φ 6

CENA - PREIS - PRICE - ЦЕНА - TIMH : PLN EUR



OZS-D6

Obejma sprężysta W1 - 13 DIN3021 na przewód Ø6
 Standard Federbandschelle W1 - 13 DIN3021 - für Leitung Ø6
 DIN 3021 Heavy-duty Spring-Band clip 13 - for Ø6 hose
 Пружинный хомут W1 - 13 DIN3021 на провод Ø6
 Σφιγκτήρας DIN 3021 W 1 - 13 για λάστιχο Φ 6

CENA - PREIS - PRICE - ЦЕНА - TIMH : PLN EUR



OZS-D12

Obejma sprężysta W1 - 20 DIN3021 na przewód Ø12
 Standard Federbandschelle W1 - 20 DIN3021 - für Leitung Ø12
 DIN 3021 Heavy-duty Spring-Band clip 20 - for Ø12 hose
 Пружинный хомут W1 - 20 DIN3021 на провод Ø12
 Σφιγκτήρας DIN 3021 W 1 - 20 για λάστιχο Φ 12

CENA - PREIS - PRICE - ЦЕНА - TIMH : PLN EUR

**OZS-D16**

Obejma sprężysta W1 - 23 DIN3021 na przewód Ø16
 Standard Federbandschelle W1 - 23 DIN3021 - für Leitung Ø16
 DIN 3021 Heavy-duty Spring-Band clip 23 - for Ø16 hose
 Пружинный хомут W1 - 23 DIN3021 на провод Ø16
 Σφιγκτήρας DIN 3021 W 1 - 23 για λάστιχο Φ 16

CENA - PREIS - PRICE - ЦЕНА - TIMH : PLN EUR

**OZS-D19**

Obejma sprężysta W1 - 27 DIN3021 na przewód Ø19
 Standard Federbandschelle W1 - 27 DIN3021 - für Leitung Ø19
 DIN 3021 Heavy-duty Spring-Band clip 27 - for Ø19 hose
 Пружинный хомут W1 - 27 DIN3021 на провод Ø19
 Σφιγκτήρας DIN 3021 W 1 - 27 για λάστιχο Φ 19

CENA - PREIS - PRICE - ЦЕНА - TIMH : PLN EUR

**OPR-4 W1**

Opaska drutowa sprężynująca na przewód Ø4 - zakres 10,4-11,0
 Doppeldrahtklemmen 10,4-11,0 - für Leitung Ø4
 Wire Clip - range 10,4-11,0 - for Ø4 hose
 Пружинная проволоочная обвязка на провод Ø 4 - диапазон 10,4-11,0
 Σφιγκτήρας ελατήριο 10,4-11,0 για λάστιχο Φ 4

CENA - PREIS - PRICE - ЦЕНА - TIMH : PLN EUR

**OPR-5 W1**

Opaska drutowa sprężynująca na przewód Ø5 - zakres 11,0-11,6
 Doppeldrahtklemmen 11,0-11,6 - für Leitung Ø5
 Wire Clip - range 11,0-11,6 - for Ø5 hose
 Пружинная проволоочная обвязка на провод Ø 5 - диапазон 11,0-11,6
 Σφιγκτήρας ελατήριο 11,0-11,6 για λάστιχο Φ 5

CENA - PREIS - PRICE - ЦЕНА - TIMH : PLN EUR

**OPR-6 W1**

Opaska drutowa sprężynująca na przewód Ø6 - zakres 12,1-13,1
 Doppeldrahtklemmen 12,1-13,1 - für Leitung Ø6
 Wire Clip - range 12,1-13,1 - for Ø6 hose
 Пружинная проволоочная обвязка на провод Ø 6 - диапазон 12,1-13,1
 Σφιγκτήρας ελατήριο 12,1-13,1 για λάστιχο Φ 6

CENA - PREIS - PRICE - ЦЕНА - TIMH : PLN EUR

**OPR-11 W1**

Opaska drutowa sprężynująca na przewód Ø11 - zakres 18,7-19,6
 Doppeldrahtklemmen 18,7-19,6 - für Leitung Ø11
 Wire Clip - range 18,7-19,6 - for Ø11 hose
 Пружинная проволоочная обвязка на провод Ø 11 - диапазон 18,7-19,6
 Σφιγκτήρας ελατήριο 18,7-19,6 για λάστιχο Φ 11

CENA - PREIS - PRICE - ЦЕНА - TIMH : PLN EUR

**OPR-12 W1**

Opaska drutowa sprężynująca na przewód Ø12 - zakres 19,6-20,6
 Doppeldrahtklemmen 19,6-20,6 - für Leitung Ø12
 Wire Clip - range 19,6-20,6 - for Ø12 hose
 Пружинная проволоочная обвязка на провод Ø 12 - диапазон 19,6-20,6
 Σφιγκτήρας ελατήριο 19,6-20,6 για λάστιχο Φ 12

CENA - PREIS - PRICE - ЦЕНА - TIMH : PLN EUR

**OPZ-12,3 WÜRTH**

Opaska zaciskowa - Ø12,3 mm
 Klemmschelle - Ø12,3 mm
 Hose clamp - Ø12.3 mm
 зажимной хомут - Ø12,3 мм
 Σφιγκτήρας πατητός - Ø12,3 mm

CENA - PREIS - PRICE - ЦЕНА - TIMH : PLN EUR

**OPZ-13,8 WÜRTH**

Opaska zaciskowa - Ø13,8 mm
 Klemmschelle - Ø13,8 mm
 Hose clamp - Ø13.8 mm
 зажимной хомут - Ø13,8 мм
 Σφιγκτήρας πατητός - Ø13,8 mm

CENA - PREIS - PRICE - ЦЕНА - TIMH : PLN EUR

**OPZ-15,5 WÜRTH**

Opaska zaciskowa - Ø15,5 mm
 Klemmschelle - Ø15,5 mm
 Hose clamp - Ø15.5 mm
 зажимной хомут - Ø15,5 мм
 Σφιγκτήρας πατητός - Ø15,5 mm

CENA - PREIS - PRICE - ЦЕНА - TIMH : PLN EUR

**OPZ-17,8-21 WÜRTH**

Opaska zaciskowa - Ø17,8-21 mm
 Klemmschelle - Ø17,8-21 mm
 Hose clamp - Ø17,8-21 mm
 зажимной хомут - Ø17,8-21 mm
 Σφιγκτήρας πατητός - Ø17,8-21 mm

CENA - PREIS - PRICE - ЦЕНА - TIMH : PLN EUR

**OTS-6/11 MINI ZAMKNIĘTA OETIKER**

Opaska ślimakowa Ø6-11mm MINI R
 Schneckenwinde-Schelle Ø6-11mm MINI R
 Worm drive clip Ø6-11mm MINI R
 Червячный хомут - размер Ø6-11mm MINI R
 Σφιγκτήρας - μέγεθος Ø6-11mm MINI R

CENA - PREIS - PRICE - ЦЕНА - TIMH : PLN EUR

**OTS-6/11 MINI OETIKER**

Opaska ślimakowa Ø6-11mm MINI R
 Schneckengewinde-Schelle Ø6-11mm MINI R
 Worm drive clip Ø6-11mm MINI R
 Червячный хомут- размер Ø6-11mm MINI R
 Σφικτήρας - μέγεθος Ø6-11mm MINI R

CENA - PREIS - PRICE - ЦЕНА - TIMH : PLN EUR

**OTS-8/12 W2 OETIKER**

Opaska ślimakowa Ø8-12 mm - stal nierdzewna
 Schneckengewinde-Schelle Ø8-12 mm - Edelstahl
 Worm drive clip Ø8-12 mm - stainless Steel
 Червячный хомут- размер Ø8-12 mm - нержавеющей сталь
 Σφικτήρας - μέγεθος Ø8-12 mm - από ανοξείδωτο χάλυβα

CENA - PREIS - PRICE - ЦЕНА - TIMH : PLN EUR

**OTS-10/16 W2 OETIKER**

Opaska ślimakowa Ø10-16 mm - stal nierdzewna
 Schneckengewinde-Schelle Ø10-16 mm - Edelstahl
 Worm drive clip Ø10-16 mm - stainless Steel
 Червячный хомут- размер Ø10-16 mm - нержавеющей сталь
 Σφικτήρας - μέγεθος Ø10-16 mm - από ανοξείδωτο χάλυβα

CENA - PREIS - PRICE - ЦЕНА - TIMH : PLN EUR

**OTS-12/22 W2 OETIKER**

Opaska ślimakowa Ø12-22 mm - stal nierdzewna
 Schneckengewinde-Schelle Ø12-22 mm - Edelstahl
 Worm drive clip Ø12-22 mm - stainless Steel
 Червячный хомут- размер Ø12-22 mm - нержавеющей сталь
 Σφικτήρας - μέγεθος Ø12-22 mm - από ανοξείδωτο χάλυβα

CENA - PREIS - PRICE - ЦЕНА - TIMH : PLN EUR

**OTS-16/27 W2 OETIKER**

Opaska ślimakowa Ø16-27 mm - stal nierdzewna
 Schneckengewinde-Schelle Ø16-27 mm - Edelstahl
 Worm drive clip Ø16-27 mm - stainless Steel
 Червячный хомут- размер Ø16-27 mm - нержавеющей сталь
 Σφικτήρας - μέγεθος Ø16-27 mm - από ανοξείδωτο χάλυβα

CENA - PREIS - PRICE - ЦЕНА - TIMH : PLN EUR

**OTZ-6,6 OETIKER**

Opaska zaciskowa z uchem Ø6,6 mm - zakres roboczy 5,6 - 6,6
 Klemmschelle mit Öse Ø6,6 mm - Arbeitsbereich 5,6 - 6,6
 Ear clamp Ø6.6 mm - working range 5.6 - 6.6
 зажимной хомут с ушком Ø6,6 мм - рабочий диапазон 5,6 - 6,6
 Σφικτήρας πατητός ασφάλεια Ø6,6 mm-κλειστός ανοιχτός 5.6-6.6

CENA - PREIS - PRICE - ЦЕНА - TIMH : PLN EUR

**OTZ-8,3 OETIKER**

Opaska zaciskowa z uchem Ø8,3 mm - zakres roboczy 7,1 - 8,3
 Klemmschelle mit Öse Ø8,3 mm - Arbeitsbereich 7,1 - 8,3
 Ear clamp Ø8.3 mm - working range 7.1 - 8.3
 зажимной хомут с ушком Ø8,3 мм - рабочий диапазон 7,1 - 8,3
 Σφικτήρας πατητός ασφάλεια Ø8,3 mm-κλειστός ανοιχτός 7.1-8.3

CENA - PREIS - PRICE - ЦЕНА - TIMH : PLN EUR

**OTZ-14,0 OETIKER**

Opaska zac. z uchem i pierśc. Ø14,0 mm - zakres roboczy 11,3 - 13,3
 Klemmschelle mit Öse Ø14,0 mm - Arbeitsbereich 11,3 - 13,3
 Ear clamp Ø14.0 mm - working range 11.3 - 13.3
 зажимной хомут с ушком Ø14,0 мм - рабочий диапазон 11,3 - 13,3
 Σφικτήρας πατητός ασφάλεια Ø14,0 mm-κλειστός ανοιχτός 11.3-13.3

CENA - PREIS - PRICE - ЦЕНА - TIMH : PLN EUR

**OTZ-14,5 OETIKER**

Opaska zac. z uchem i pierśc. Ø14,5 mm - zakres roboczy 11,8 - 13,8
 Klemmschelle mit Öse Ø14,5 mm - Arbeitsbereich 11,8 - 13,8
 Ear clamp Ø14.5 mm - working range 11.8 - 13.8
 зажимной хомут с ушком Ø14,5 мм - рабочий диапазон 11,8 - 13,8
 Σφικτήρας πατητός ασφάλεια Ø14,5 mm-κλειστός ανοιχτός 11.8-13.8

CENA - PREIS - PRICE - ЦЕНА - TIMH : PLN EUR

**OTZ-20,0 OETIKER**

Opaska zac. z uchem i pierśc. Ø20,0 mm - zakres roboczy 17,1 - 19,3
 Klemmschelle mit Öse Ø20,0 mm - Arbeitsbereich 17,1 - 19,3
 Ear clamp Ø20.0 mm - working range 17.1 - 19.3
 зажимной хомут с ушком Ø20,0 мм - рабочий диапазон 17,1 - 19,3
 Σφικτήρας πατητός ασφάλεια Ø20,0 mm-κλειστός ανοιχτός 17.1-19.3

CENA - PREIS - PRICE - ЦЕНА - TIMH : PLN EUR

**OTZ-20,7 OETIKER**

Opaska zac. z uchem i pierśc. Ø20,7 mm - zakres roboczy 17,1 - 20,0
 Klemmschelle mit Öse Ø20,7 mm - Arbeitsbereich 17,1 - 20,0
 Ear clamp Ø20.7 mm - working range 17.1 - 20.0
 зажимной хомут с ушком Ø20,7 мм - рабочий диапазон 17,1 - 20,0
 Σφικτήρας πατητός ασφάλεια Ø20,7 mm-κλειστός ανοιχτός 17.1-20.0

CENA - PREIS - PRICE - ЦЕНА - TIMH : PLN EUR



OPK-2,5X100

Opaska kablowa 2,5 X 100 czarna UV - 100 szt opk.
Kabelband 2,5 X 100 - schwarz UV - 100 Stück - Pack
Cable Ties 2,5 X 100 - black UV - 100 pcs package
ленточный кабель 2,5 X 100 - черный - 100 штук - упаковке
κορδέλα καλώδιο 2,5 X 100 - μαύρο - 100 κομμάτια - συσκευασία

CENA - PREIS - PRICE - ЦЕНА - TIMH : PLN EUR

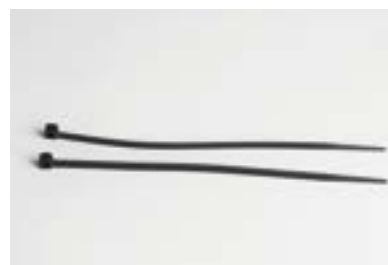

OPK-3,6X150

Opaska kablowa 3,6 X 150 czarna UV - 100 szt opk.
Kabelband 3,6 X 150 - schwarz UV - 100 Stück - Pack
Cable Ties 3,6 X 150 - black UV - 100 pcs package
ленточный кабель 3,6 X 150 - черный - 100 штук - упаковке
κορδέλα καλώδιο 3,6 X 150 - μαύρο - 100 κομμάτια - συσκευασία

CENA - PREIS - PRICE - ЦЕНА - TIMH : PLN EUR



OPK-3,6X200

Opaska kablowa 3,6 X 200 czarna UV - 100 szt opk.
Kabelband 3,6 X 200 - schwarz UV - 100 Stück - Pack
Cable Ties 3,6 X 200 - black UV - 100 pcs package
ленточный кабель 3,6 X 200 - черный - 100 штук - упаковке
κορδέλα καλώδιο 3,6 X 200 - μαύρο - 100 κομμάτια - συσκευασία

CENA - PREIS - PRICE - ЦЕНА - TIMH : PLN EUR



OPK-4,8 X 300

Opaska kablowa 4,7 X 300 czarna UV - 100 szt opk.
Kabelband 4,7 X 300 - schwarz UV - 100 Stück - Pack
Cable Ties 4,7 X 300 - black UV - 100 pcs package
ленточный кабель 4,7 X 300 - черный - 100 штук - упаковке
κορδέλα καλώδιο 4,7 X 300 - μαύρο - 100 κομμάτια - συσκευασία

CENA - PREIS - PRICE - ЦЕНА - TIMH : PLN EUR

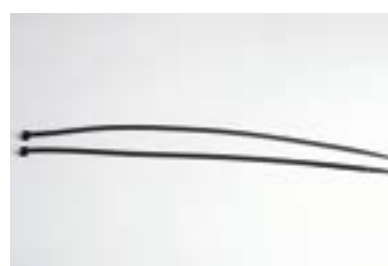

OPK-4,8 X 350

Opaska kablowa 4,7 X 350 czarna UV - 100 szt opk.
Kabelband 4,7 X 350 - schwarz UV - 100 Stück - Pack
Cable Ties 4,7 X 350 - black UV - 100 pcs package
ленточный кабель 4,7 X 350 - черный - 100 штук - упаковке
κορδέλα καλώδιο 4,7 X 350 - μαύρο - 100 κομμάτια - συσκευασία

CENA - PREIS - PRICE - ЦЕНА - TIMH : PLN EUR



OPK-7,6X400

Opaska kablowa 7,6 X 400 czarna UV - 100 szt opk.
Kabelband 7,6 X 400 - schwarz UV - 100 Stück - Pack
Cable Ties 7,6 X 400 - black UV - 100 pcs package
ленточный кабель 7,6 X 400 - черный - 100 штук - упаковке
κορδέλα καλώδιο 7,6 X 400 - μαύρο - 100 κομμάτια - συσκευασία

CENA - PREIS - PRICE - ЦЕНА - TIMH : PLN EUR

HOMOLOGACJA ECE RURKI GOMET RADOM FTH TYP D6: E20 67R-011023
HOMOLOGACJA ECE RURKI GOMET RADOM FTH TYP D8: E20 67R-011024



GZ-92-10

Przewód Termoplastyczny - Ø6
Flexible LPG Thermoplast-Leitung - Ø6
Thermoplastic hose - Ø6
термопластиковая трубка - Ø6
Θερμοπλαστική σωλήνα - Ø6

CENA - PREIS - PRICE - ЦЕНА - TIMH : PLN EUR



GZ-92-11

Przewód Termoplastyczny - Ø8
Flexible LPG Thermoplast-Leitung - Ø8
Thermoplastic hose - Ø8
термопластиковая трубка - Ø8
Θερμοπλαστική σωλήνα - Ø8

CENA - PREIS - PRICE - ЦЕНА - TIMH : PLN EUR

RURKI MIEDZIANE – KUPFERROHRE - COPPER PIPES - ΜΕΔΝΕΣ ΤΡΥΒΚΙ



GZ-92-80

Rurka miedziana Ø 6 w oslonie 9,6 kg - 50 mb
Kupferrohr mit Isolierung Ø 6 - 50 m Rolle
Copper Pipe Roll with PVC insulation Ø6 mm - 50 meters
Μεδναι τρυβκί Ø 6 β οβολοκκί 9,6 κγ - 50 μπ
Χαλκοσωλήνας με PVC μόνωση Φ 6mm - 50 μέτρα

CENA - PREIS - PRICE - ЦЕНА - TIMH : PLN EUR



GZ-92-70

Rurka miedziana Ø 8 w oslonie 9,6 kg - 50 mb
Kupferrohr mit Isolierung Ø 8 - 50 m Rolle
Copper Pipe Roll with PVC insulation Ø8 mm - 50 meters
Μεδναι τρυβκί Ø 8 β οβολοκκί 9,6 κγ - 50 μπ
Χαλκοσωλήνας με PVC μόνωση Φ 8mm - 50 μέτρα

CENA - PREIS - PRICE - ЦЕНА - TIMH : PLN EUR

ZŁĄCZKI PCV - VERBINDER PCV - THERMOPLASTIC FITTINGS
СОЕДИНИТЕЛЬНЫЕ ДЕТАЛИ PCV - ΕΝΩΣΕΙΣ ΘΕΡΜΟΠΛΑΣΤΙΚΩΝ ΣΩΛΗΝΩΝ



GZ-1310
 Kpl. złączki rury PCV - wew. rury - Ø6 / Ø6
 Verbinder-Satz PVC-Rohr - innen - Ø6 / Ø6
 Standpipe for Thermoplastic fuel line - Ø6 / Ø6
 Комп. Соединительные муфты PCV - Ø6 / Ø6
 Ένωση θερμοπλαστικής σωλήνας - Ø6 / Ø6

CENA - PREIS - PRICE - ЦЕНА - TIMH : PLN EUR



GZ-1311
 Kpl. złączki rury PCV - wew. rury - Ø8 / Ø8
 Verbinder-Satz PVC-Rohr - innen - Ø8 / Ø8
 Standpipe for Thermoplastic fuel line - Ø8 / Ø8
 Комп. Соединительные муфты PCV - Ø8 / Ø8
 Ένωση θερμοπλαστικής σωλήνας - Ø8 / Ø8

CENA - PREIS - PRICE - ЦЕНА - TIMH : PLN EUR



GZ-5310
 Kpl. Złączki red. PCV - Ø6 / Ø8
 Verbinder-Satz PVC-Rohr - innen - Ø6 / Ø8
 Standpipe for Thermoplastic fuel line - Ø6 / Ø8
 Комп. Соединительные муфты PCV - Ø6 / Ø8
 Ένωση θερμοπλαστικής σωλήνας - Ø6 / Ø8

CENA - PREIS - PRICE - ЦЕНА - TIMH : PLN EUR



GZ-5311
 Kpl. Złączki red. PCV - Ø8 / Ø6
 Verbinder-Satz PVC-Rohr - innen - Ø8 / Ø6
 Standpipe for Thermoplastic fuel line - Ø8 / Ø6
 Комп. Соединительные муфты PCV - Ø8 / Ø6
 Ένωση θερμοπλαστικής σωλήνας - Ø8 / Ø6

CENA - PREIS - PRICE - ЦЕНА - TIMH : PLN EUR



GZ-2380
 Kpl. złączki rury PCV - Ø6 / M 10x1
 Verbinder-Satz PVC-Rohr - innen - Ø6 / M 10x1
 Standpipe for Thermoplastic fuel line - Ø6 / M 10x1
 Комп. Соединительные муфты PCV - Ø6 / M 10x1
 Ένωση θερμοπλαστικής σωλήνας - Ø6 / M 10x1

CENA - PREIS - PRICE - ЦЕНА - TIMH : PLN EUR



GZ-2381
 Kpl. złączki rury PCV - Ø8 / M 10x1
 Verbinder-Satz PVC-Rohr - innen - Ø8 / M 10x1
 Standpipe for Thermoplastic fuel line - Ø8 / M 10x1
 Комп. Соединительные муфты PCV - Ø8 / M 10x1
 Ένωση θερμοπλαστικής σωλήνας - Ø8 / M 10x1

CENA - PREIS - PRICE - ЦЕНА - TIMH : PLN EUR



GZ-2382
 Kpl. złączki rury PCV - Ø6 / M 12x1
 Verbinder-Satz PVC-Rohr - innen - Ø6 / M 12x1
 Standpipe for Thermoplastic fuel line - Ø6 / M 12x1
 Комп. Соединительные муфты PCV - Ø6 / M 12x1
 Ένωση θερμοπλαστικής σωλήνας - Ø6 / M 12x1

CENA - PREIS - PRICE - ЦЕНА - TIMH : PLN EUR



GZ-2383
 Kpl. złączki rury PCV - Ø8 / M 12x1
 Verbinder-Satz PVC-Rohr - innen - Ø8 / M 12x1
 Standpipe for Thermoplastic fuel line - Ø8 / M 12x1
 Комп. Соединительные муфты PCV - Ø8 / M 12x1
 Ένωση θερμοπλαστικής σωλήνας - Ø8 / M 12x1

CENA - PREIS - PRICE - ЦЕНА - TIMH : PLN EUR



GZ-2384
 Kpl. złączki rury PCV - Ø8 / M 14x1
 Verbinder-Satz PVC-Rohr - innen - Ø8 / M 14x1
 Standpipe for Thermoplastic fuel line - Ø8 / M 14x1
 Комп. Соединительные муфты PCV - Ø8 / M 14x1
 Ένωση θερμοπλαστικής σωλήνας - Ø8 / M 14x1

CENA - PREIS - PRICE - ЦЕНА - TIMH : PLN EUR



GZ-5212
 Kpl. złączki prostej rury PCV - Ø6 / 1/2-20 UNF
 Verbinder-Satz PVC-Rohr - Ø6 / 1/2-20 UNF
 Standpipe for Thermoplastic fuel line - Ø6 / 1/2-20 UNF
 Комп. Соединительные муфты PCV - Ø6 / 1/2-20 UNF
 Ένωση θερμοπλαστικής σωλήνας - Ø6 / 1/2-20 UNF

CENA - PREIS - PRICE - ЦЕНА - TIMH : PLN EUR



GZ-5213
 Kpl. złączki prostej rury PCV - Ø8 / 1/2-20 UNF
 Verbinder-Satz PVC-Rohr - Ø8 / 1/2-20 UNF
 Standpipe for Thermoplastic fuel line - Ø8 / 1/2-20 UNF
 Комп. Соединительные муфты PCV - Ø8 / 1/2-20 UNF
 Ένωση θερμοπλαστικής σωλήνας - Ø8 / 1/2-20 UNF

CENA - PREIS - PRICE - ЦЕНА - TIMH : PLN EUR

**GZ-1312**

Kpl. złączki kątovej rury PCV - wew. rury - Ø6 / Ø6
 Winkelverbinder-Satz PVC-Rohr - innen - Ø6 / Ø6
 Standpipe, elbow, for Thermoplastic fuel line - Ø6 / Ø6
 Комп. Соеден. муфты угл. PCV - Ø6 / Ø6
 Γωνία ένωση θερμοπλαστικής σωλήνας - Ø6 / Ø6

CENA - PREIS - PRICE - ЦЕНА - TIMH : PLN EUR

**GZ-1313**

Kpl. złączki kątovej rury PCV - wew. rury - Ø8 / Ø8
 Winkelverbinder-Satz PVC-Rohr - innen - Ø8 / Ø8
 Standpipe, elbow, for Thermoplastic fuel line - Ø8 / Ø8
 Комп. Соеден. муфты угл. PCV - Ø8 / Ø8
 Γωνία ένωση θερμοπλαστικής σωλήνας - Ø8 / Ø8

CENA - PREIS - PRICE - ЦЕНА - TIMH : PLN EUR

**GZ-5312**

Kpl. Złączki kąt. red. PCV - Ø6 / Ø8
 Winkelverbinder-Satz PVC-Rohr - innen - Ø6 / Ø8
 Standpipe, elbow, for Thermoplastic fuel line - Ø6 / Ø8
 Комп. Соеден. муфты угл. PCV - Ø6 / Ø8
 Γωνία ένωση θερμοπλαστικής σωλήνας - Ø6 / Ø8

CENA - PREIS - PRICE - ЦЕНА - TIMH : PLN EUR

**GZ-5313**

Kpl. Złączki kąt. red. PCV - Ø8 / Ø6
 Winkelverbinder-Satz PVC-Rohr - innen - Ø8 / Ø6
 Standpipe, elbow, for Thermoplastic fuel line - Ø8 / Ø6
 Комп. Соеден. муфты угл. PCV - Ø8 / Ø6
 Γωνία ένωση θερμοπλαστικής σωλήνας - Ø8 / Ø6

CENA - PREIS - PRICE - ЦЕНА - TIMH : PLN EUR

**GZ-1314**

Kpl. złączki kąt. rury PCV - Ø6 / M10x1 - 90o
 Rohr-Winkelreduzierstück Satz PVC - Ø6 / M10x1 - 90 Grad
 Standpipe, elbow, for Thermoplastic fuel line - Ø6 / M10x1 - 90o
 Комп. Соеден. муфты угл. PCV - Ø6 / M10x1 - 90o
 Γωνία ένωση θερμοπλαστικής σωλήνας - Ø6 / M10x1 - 90o

CENA - PREIS - PRICE - ЦЕНА - TIMH : PLN EUR

**GZ-2322**

Kpl. złączki kąt. rury PCV - Ø6 / M12x1 - 90o
 Rohr-Winkelreduzierstück Satz PVC - Ø6 / M12x1 - 90 Grad
 Standpipe, elbow, for Thermoplastic fuel line - Ø6 / M12x1 - 90o
 Комп. Соеден. муфты угл. PCV - Ø6 / M12x1 - 90o
 Γωνία ένωση θερμοπλαστικής σωλήνας - Ø6 / M12x1 - 90o

CENA - PREIS - PRICE - ЦЕНА - TIMH : PLN EUR

**GZ-2315**

Kpl. złączki kąt. rury PCV - Ø8 / M10x1 - 90o
 Rohr-Winkelreduzierstück Satz PVC - Ø8 / M10x1 - 90 Grad
 Standpipe, elbow, for Thermoplastic fuel line - Ø8 / M10x1 - 90o
 Комп. Соеден. муфты угл. PCV - Ø8 / M10x1 - 90o
 Γωνία ένωση θερμοπλαστικής σωλήνας - Ø8 / M10x1 - 90o

CENA - PREIS - PRICE - ЦЕНА - TIMH : PLN EUR

**GZ-1315**

Kpl. złączki kąt. rury PCV - Ø8 / M12x1 - 90o
 Rohr-Winkelreduzierstück Satz PVC - Ø8 / M12x1 - 90 Grad
 Standpipe, elbow, for Thermoplastic fuel line - Ø8 / M12x1 - 90o
 Комп. Соеден. муфты угл. PCV - Ø8 / M12x1 - 90o
 Γωνία ένωση θερμοπλαστικής σωλήνας - Ø8 / M12x1 - 90o

CENA - PREIS - PRICE - ЦЕНА - TIMH : PLN EUR

**GZ-5315**

Kpl. złączki kąt. rury PCV - Ø8 / M14x1 - 90o
 Rohr-Winkelreduzierstück Satz PVC - Ø8 / M14x1 - 90 Grad
 Standpipe, elbow, for Thermoplastic fuel line - Ø8 / M14x1 - 90o
 Комп. Соеден. муфты угл. PCV - Ø8 / M14x1 - 90o
 Γωνία ένωση θερμοπλαστικής σωλήνας - Ø8 / M14x1 - 90o

CENA - PREIS - PRICE - ЦЕНА - TIMH : PLN EUR

**GZ-2390**

Kpl. złączki rury PCV - Ø8 / G 1/4" - wew.
 Verbinder-Satz PVC-Rohr - innen - Ø8 / G 1/4" - innen
 Standpipe for Thermoplastic fuel line - Ø8 / G 1/4"
 Комп. Соединительные муфты PCV - Ø8 / G 1/4"
 Ένωση θερμοπλαστικής σωλήνας - Ø8 / G 1/4"

CENA - PREIS - PRICE - ЦЕНА - TIMH : PLN EUR

**GZ-2391**

Kpl. złączki rury PCV - Ø6 / G 1/4" - wew.
 Verbinder-Satz PVC-Rohr - innen - Ø6 / G 1/4" - innen
 Standpipe for Thermoplastic fuel line - Ø6 / G 1/4"
 Комп. Соединительные муфты PCV - Ø6 / G 1/4"
 Ένωση θερμοπλαστικής σωλήνας - Ø6 / G 1/4"

CENA - PREIS - PRICE - ЦЕНА - TIMH : PLN EUR

**GZ-2363**

Kpl. złączki kątovej rury PCV - Ø6 / G 1/4 - wew.
 Winkelverbinder-Satz PVC-Rohr - innen - Ø6 / G 1/4 - innen
 Standpipe, elbow, for Thermoplastic fuel line - Ø6 / G 1/4
 Комп. Соеден. муфты угл. PCV - Ø6 / G 1/4
 Γωνία ένωση θερμοπλαστικής σωλήνας - Ø6 / G 1/4

CENA - PREIS - PRICE - ЦЕНА - TIMH : PLN EUR

**GZ-2364**

Kpl. Złączki kątownej rury PCV - Ø8 / G 1/4- wew.
 Winkelverbinder-Satz PVC-Rohr - innen - Ø8 / G 1/4 - innen
 Standpipe, elbow, for Thermoplastic fuel line - Ø8 / G 1/4
 Комп. Соеден. муфты угл. PCV - Ø8 / G 1/4
 Γωνία ένωση θερμοπλαστικής σωλήνας - Ø8 / G 1/4

CENA - PREIS - PRICE - ЦЕНА - TIMH : PLN EUR

**GZ-1316**

Kpl. Złączki kątownej rury PCV - Ø6 / Ø6 - 135o
 Winkelverbinder-Satz PVC-Rohr - innen - Ø6 / Ø6 - 135o
 Standpipe, elbow, for Thermoplastic fuel line - Ø6 / Ø6 - 135o
 Комп. Соеден. муфты угл. PCV - Ø6 / Ø6 - 135o
 Ένωση θερμοπλαστικής σωλήνας - Ø6 / Ø6 - 135o

CENA - PREIS - PRICE - ЦЕНА - TIMH : PLN EUR

**GZ-1317**

Kpl. Złączki kątownej rury PCV - Ø8 / Ø8 - 135o
 Winkelverbinder-Satz PVC-Rohr - innen - Ø8 / Ø8 - 135o
 Standpipe, elbow, for Thermoplastic fuel line - Ø8 / Ø8 - 135o
 Комп. Соеден. муфты угл. PCV - Ø8 / Ø8 - 135o
 Ένωση θερμοπλαστικής σωλήνας - Ø8 / Ø8 - 135o

CENA - PREIS - PRICE - ЦЕНА - TIMH : PLN EUR

**GZ-5316**

Kpl. złączki redukcyjnej rury PCV Ø6 / baryłka - Ø8 - 135o
 Satz Reduktionsverbindung PVC Rohr Ø6 / Tonnenrolle - Ø8 - 135o
 Standpipe, elbow for thermoplastic pipes Ø6 / olive - Ø8 - 135 degrees
 Компл. соед. дет. переход. трубы ПВХ Ø6 / зажимная втулка - Ø8 - 135o
 Ένωση, γωνία για θερμοπλαστικούς σωλήνες Ø6 / βαρελάκι - Ø8 - 135 μοιρών

CENA - PREIS - PRICE - ЦЕНА - TIMH : PLN EUR

**GZ-5317**

Kpl. złączki redukcyjnej rury PCV Ø8 / baryłka - Ø6 - 135o
 Satz Reduktionsverbindung PVC Rohr Ø8 / Tonnenrolle - Ø6 - 135o
 Standpipe, elbow for thermoplastic pipes Ø8 / Olive - Ø6 - 135 degrees
 Компл. соед. дет. переход. трубы ПВХ Ø8 / зажимная втулка - Ø6 - 135o
 Ένωση, γωνία για θερμοπλαστικούς σωλήνες Ø8 / βαρελάκι - Ø6 - 135 μοιρών

CENA - PREIS - PRICE - ЦЕНА - TIMH : PLN EUR

**GZ-2316**

Kpl. Złączki kątownej rury PCV - Ø6 / M10x1 - 135o
 Winkelverbinder-Satz PVC-Rohr - innen - Ø6 / M10x1 - 135o
 Standpipe, elbow, for Thermoplastic fuel line - Ø6 / M10x1 - 135o
 Комп. Соеден. муфты угл. PCV - Ø6 / M10x1 - 135o
 Ένωση θερμοπλαστικής σωλήνας Ø6 / M10x1 - 135o

CENA - PREIS - PRICE - ЦЕНА - TIMH : PLN EUR

**GZ-2317**

Kpl. Złączki kątownej rury PCV - Ø8 / M10x1 - 135o
 Winkelverbinder-Satz PVC-Rohr - innen - Ø8 / M10x1 - 135o
 Standpipe, elbow, for Thermoplastic fuel line - Ø8 / M10x1 - 135o
 Комп. Соеден. муфты угл. PCV - Ø8 / M10x1 - 135o
 Ένωση θερμοπλαστικής σωλήνας - Ø8 / M10x1 - 135o

CENA - PREIS - PRICE - ЦЕНА - TIMH : PLN EUR

**GZ-2318**

Kpl. Złączki kątownej rury PCV - Ø8 / M12x1 - 135o
 Winkelverbinder-Satz PVC-Rohr - innen - Ø8 / M12x1 - 135o
 Standpipe, elbow, for Thermoplastic fuel line - Ø8 / M12x1 - 135o
 Комп. Соеден. муфты угл. PCV - Ø8 / M12x1 - 135o
 Ένωση θερμοπλαστικής σωλήνας - Ø8 / M12x1 - 135o

CENA - PREIS - PRICE - ЦЕНА - TIMH : PLN EUR

**GZ-5416**

Kpl. złączka kątownej rury PCV - Ø6 / 1/2-20 UNF
 Satz Winkelverbindung 135o PVC Rohr - Ø6 / 1/2-20 UNF
 Standpipe, elbow 135 degrees for thermoplastic pipes Ø6 / 1/2-20 UNF
 Компл. угл. соед. дет. 135o трубы ПВХ - Ø6 / 1/2-20 UNF
 Ένωση, γωνία 135 μοιρών για θερμοπλαστικούς σωλήνες Ø6 1/2-20 UNF

CENA - PREIS - PRICE - ЦЕНА - TIMH : PLN EUR

**GZ-5417**

Kpl. złączka kątownej rury PCV - Ø8 / 1/2-20 UNF
 Satz Winkelverbindung 135o PVC Rohr - Ø8 / 1/2-20 UNF
 Standpipe, elbow 135 degrees for thermoplastic pipes Ø8 / 1/2-20 UNF
 Компл. угл. соед. дет. 135o трубы ПВХ - Ø8 / 1/2-20 UNF
 Ένωση, γωνία 135 μοιρών για θερμοπλαστικούς σωλήνες Ø8 1/2-20 UNF

CENA - PREIS - PRICE - ЦЕНА - TIMH : PLN EUR

**GZ-2392 A**

Kpl. Złączki redukcyjnej rury PCV Ø6 / na rurkę miedzianą Ø6
 Satz Reduktionsverbindung PVC Rohr Ø6 / für Messingrohr Ø6
 Standpipe, elbow for thermoplastic pipes Ø6 / for copper pipe Ø6
 Компл. соед. дет. переход. трубы ПВХ Ø6 / на медную трубу Ø6
 Ένωση, γωνία για θερμοπλαστικούς σωλήνες Ø6 για χαλκίνο σωλήνα Ø6

CENA - PREIS - PRICE - ЦЕНА - TIMH : PLN EUR

**GZ-2393 A**

Kpl. Złączki redukcyjnej rury PCV Ø8 / na rurkę miedzianą Ø8
 Satz Reduktionsverbindung PVC Rohr Ø8 / für Messingrohr Ø8
 Standpipe, elbow for thermoplastic pipes Ø8 / for copper pipe Ø8
 Компл. соед. дет. переход. трубы ПВХ Ø8 / на медную трубу Ø8
 Ένωση, γωνία για θερμοπλαστικούς σωλήνες Ø8 για χαλκίνο σωλήνα Ø8

CENA - PREIS - PRICE - ЦЕНА - TIMH : PLN EUR

**GZ-2394 A**

Kpl. Złączki redukcyjnej rury PCV Ø6 / na rurkę miedzianą Ø8
 Satz Reduktionsverbindung PVC Rohr Ø6 / für Messingrohr Ø8
 Standpipe, elbow for thermoplastic pipes Ø6 / for copper pipe Ø8
 Компл. соед. дет. переход. трубы ПВХ Ø6 / на медную трубу Ø8
 Ένωση, γωνία για θερμοπλαστικούς σωλήνες Ø6 για χάλκινο σωλήνα Ø8

CENA - PREIS - PRICE - ЦЕНА - TIMH : PLN EUR

**GZ-2395 A**

Kpl. Złączki redukcyjnej rury PCV Ø8 / na rurkę miedzianą Ø8
 Satz Reduktionsverbindung PVC Rohr Ø8 / für Messingrohr Ø8
 Standpipe, elbow for thermoplastic pipes Ø8 / for copper pipe Ø8
 Компл. соед. дет. переход. трубы ПВХ Ø8 / на медную трубу Ø8
 Ένωση, γωνία για θερμοπλαστικούς σωλήνες Ø8 για χάλκινο σωλήνα Ø8

CENA - PREIS - PRICE - ЦЕНА - TIMH : PLN EUR

**GZ-2312**

Kpl. Złączki naprawczej rury PCV - Ø6 / Ø6
 Reparatur-Rohrmuffe Satz PVC - Ø6 / Ø6
 Standpipe for Thermoplastic line - Ø6 / Ø6
 Набор ПВХ трубы разъем муфты ремонт - Ø6 / Ø6
 Ένωση θερμοπλαστικής σωλήνας - Ø6 / Ø6

CENA - PREIS - PRICE - ЦЕНА - TIMH : PLN EUR

**GZ-2313**

Kpl. Złączki naprawczej rury PCV - Ø8 / Ø8
 Reparatur-Rohrmuffe Satz PVC - Ø8 / Ø8
 Standpipe for Thermoplastic line - Ø8 / Ø8
 Набор ПВХ трубы разъем муфты ремонт - Ø8 / Ø8
 Ένωση θερμοπλαστικής σωλήνας - Ø8 / Ø8

CENA - PREIS - PRICE - ЦЕНА - TIMH : PLN EUR

**GZ-2314**

Kpl. Złączki naprawczej rury PCV - Ø6 / Ø8
 Reparatur-Rohrmuffe Satz PVC - Ø6 / Ø8
 Standpipe for Thermoplastic line - Ø6 / Ø8
 Набор ПВХ трубы разъем муфты ремонт - Ø6 / Ø8
 Ένωση θερμοπλαστικής σωλήνας - Ø6 / Ø8

CENA - PREIS - PRICE - ЦЕНА - TIMH : PLN EUR

**GZ-2350**

Kpl. Trójnika - złączka rury PCV - Ø6 / Ø6 / Ø6
 T-Stück Satz - Rohrmuffe PVC - Ø6 / Ø6 / Ø6
 T Equal, standpipe for Thermoplastic fuel line - Ø6 / Ø6 / Ø6
 Комп. - ПВХ трубы тройника - Ø6 / Ø6 / Ø6
 „T” Ένωση θερμοπλαστικής σωλήνας - Ø6 / Ø6 / Ø6

CENA - PREIS - PRICE - ЦЕНА - TIMH : PLN EUR

**GZ-2351**

Kpl. Trójnika - złączka rury PCV - Ø8 / Ø8 / Ø8
 T-Stück Satz - Rohrmuffe PVC - Ø8 / Ø8 / Ø8
 T Equal, standpipe for Thermoplastic fuel line - Ø8 / Ø8 / Ø8
 Комп. - ПВХ трубы тройника - Ø8 / Ø8 / Ø8
 „T” Ένωση θερμοπλαστικής σωλήνας - Ø8 / Ø8 / Ø8

CENA - PREIS - PRICE - ЦЕНА - TIMH : PLN EUR

**GZ-2352**

Kpl. Trójnika - złączka rury PCV - Ø6 / Ø8 / Ø6
 T-Stück Satz - Rohrmuffe PVC - Ø6 / Ø8 / Ø6
 T Equal, standpipe for Thermoplastic fuel line - Ø6 / Ø8 / Ø6
 Комп. - ПВХ трубы тройника - Ø6 / Ø8 / Ø6
 „T” Ένωση θερμοπλαστικής σωλήνας - Ø6 / Ø8 / Ø6

CENA - PREIS - PRICE - ЦЕНА - TIMH : PLN EUR

**GZ-2353**

Kpl. Trójnika - złączka rury PCV - Ø8 / Ø6 / Ø8
 T-Stück Satz - Rohrmuffe PVC - Ø8 / Ø6 / Ø8
 T Equal, standpipe for Thermoplastic fuel line - Ø8 / Ø6 / Ø8
 Комп. - ПВХ трубы тройника - Ø8 / Ø6 / Ø8
 „T” Ένωση θερμοπλαστικής σωλήνας - Ø8 / Ø6 / Ø8

CENA - PREIS - PRICE - ЦЕНА - TIMH : PLN EUR

**ZŁĄCZKI PCV DO PRZEWODÓW „COMPACT” - VERBINDER THERMOPLASTLEITUNG „COMPACT”
THERMOPLASTIC FITTINGS FOR „COMPACT” - СОЕДИНИТЕЛЬНЫЕ ДЕТАЛИ PCV „COMPACT”
ΕΝΩΣΕΙΣ ΘΕΡΜΟΠΛΑΣΤΙΚΩΝ ΣΩΛΗΝΩΝ „COMPACT”**



GZ-8310

Kpl. złączki rury PCV Compact - wew. rury - Ø6 / Ø6
Verbinder-Satz PVC-Rohr Compact - innen - Ø6 / Ø6
Standpipe for Thermoplastic fuel line Compact - Ø6 / Ø6
Комп. Соединительные муфты PCV Compact - Ø6 / Ø6
Ένωση θερμοπλαστικής σωλήνας Compact - Ø6 / Ø6

CENA - PREIS - PRICE - ЦЕНА - TIMH :

PLN

EUR



GZ-8311

Kpl. złączki rury PCV Compact - wew. rury - Ø8 / Ø8
Verbinder-Satz PVC-Rohr Compact - innen - Ø8 / Ø8
Standpipe for Thermoplastic fuel line Compact - Ø8 / Ø8
Комп. Соединительные муфты PCV Compact - Ø8 / Ø8
Ένωση θερμοπλαστικής σωλήνας Compact - Ø8 / Ø8

CENA - PREIS - PRICE - ЦЕНА - TIMH :

PLN

EUR



GZ-8312

Kpl. złączki kątovej rury PCV Compact - wew. rury - Ø6 / Ø6
Winkelverbinder-Satz PVC-Rohr Compact - innen - Ø6 / Ø6
Standpipe, elbow, for Thermoplastic fuel line Compact - Ø6 / Ø6
Комп. Соеден. муфты угл. PCV Compact - Ø6 / Ø6
Γωνία ένωση θερμοπλαστικής σωλήνας Compact - Ø6 / Ø6

CENA - PREIS - PRICE - ЦЕНА - TIMH :

PLN

EUR



GZ-8313

Kpl. złączki kątovej rury PCV Compact - wew. rury - Ø8 / Ø8
Winkelverbinder-Satz PVC-Rohr Compact - innen - Ø8 / Ø8
Standpipe, elbow, for Thermoplastic fuel line Compact - Ø8 / Ø8
Комп. Соеден. муфты угл. PCV Compact - Ø8 / Ø8
Γωνία ένωση θερμοπλαστικής σωλήνας Compact - Ø8 / Ø8

CENA - PREIS - PRICE - ЦЕНА - TIMH :

PLN

EUR



GZ-8350

Kpl. Trójnika - złączka rury PCV Compact - Ø6 / Ø6 / Ø6
T-Stück Satz - Rohrmuffe PVC Compact - Ø6 / Ø6 / Ø6
T Equal, standpipe for Thermoplastic fuel line Compact - Ø6 / Ø6 / Ø6
Комп. - ПВХ трубы тройника Compact - Ø6 / Ø6 / Ø6
„Т” Ένωση θερμοπλαστικής σωλήνας Compact - Ø6 / Ø6 / Ø6

CENA - PREIS - PRICE - ЦЕНА - TIMH :

PLN

EUR



GZ-8351

Kpl. Trójnika - złączka rury PCV Compact - Ø8 / Ø8 / Ø8
T-Stück Satz - Rohrmuffe PVC Compact - Ø8 / Ø8 / Ø8
T Equal, standpipe for Thermoplastic fuel line Compact - Ø8 / Ø8 / Ø8
Комп. - ПВХ трубы тройника Compact - Ø8 / Ø8 / Ø8
„Т” Ένωση θερμοπλαστικής σωλήνας Compact - Ø8 / Ø8 / Ø8

CENA - PREIS - PRICE - ЦЕНА - TIMH :

PLN

EUR



GZ-8352

Kpl. Trójnika - złączka rury PCV Compact - Ø6 / Ø8 / Ø6
T-Stück Satz - Rohrmuffe PVC Compact - Ø6 / Ø8 / Ø6
T Equal, standpipe for Thermoplastic fuel line Compact - Ø6 / Ø8 / Ø6
Комп. - ПВХ трубы тройника Compact - Ø6 / Ø8 / Ø6
„Т” Ένωση θερμοπλαστικής σωλήνας Compact - Ø6 / Ø8 / Ø6

CENA - PREIS - PRICE - ЦЕНА - TIMH :

PLN

EUR



GZ-8353

Kpl. Trójnika - złączka rury PCV Compact - Ø8 / Ø6 / Ø8
T-Stück Satz - Rohrmuffe PVC Compact - Ø8 / Ø6 / Ø8
T Equal, standpipe for Thermoplastic fuel line Compact - Ø8 / Ø6 / Ø8
Комп. - ПВХ трубы тройника Compact - Ø8 / Ø6 / Ø8
„Т” Ένωση θερμοπλαστικής σωλήνας Compact - Ø8 / Ø6 / Ø8

CENA - PREIS - PRICE - ЦЕНА - TIMH :

PLN

EUR



GZ-2370

Kpl. złączki rury PCV Rail - wew. rury - Ø6 / Ø6
Verbinder-Satz PVC-Rohr Rail - innen - Ø6 / Ø6
Standpipe for Thermoplastic fuel line Rail - Ø6 / Ø6
Комп. Соединительные муфты PCV Rail - Ø6 / Ø6
Ένωση θερμοπλαστικής σωλήνας Rail - Ø6 / Ø6

CENA - PREIS - PRICE - ЦЕНА - TIMH : PLN EUR



GZ-2371

Kpl. złączki rury PCV Rail - wew. rury - Ø8 / Ø8
Verbinder-Satz PVC-Rohr Rail - innen - Ø8 / Ø8
Standpipe for Thermoplastic fuel line Rail - Ø8 / Ø8
Комп. Соединительные муфты PCV Rail - Ø8 / Ø8
Ένωση θερμοπλαστικής σωλήνας Rail - Ø8 / Ø8

CENA - PREIS - PRICE - ЦЕНА - TIMH : PLN EUR



GZ-2372

Kpl. złączki kątovej rury PCV Rail - wew. rury - Ø6 / Ø6
Winkelverbinder-Satz PVC-Rohr Rail - innen - Ø6 / Ø6
Standpipe, elbow, for Thermoplastic fuel line Rail - Ø6 / Ø6
Комп. Соеден. муфты угл. PCV Rail - Ø6 / Ø6
Γωνία ένωση θερμοπλαστικής σωλήνας Rail - Ø6 / Ø6

CENA - PREIS - PRICE - ЦЕНА - TIMH : PLN EUR



GZ-2373

Kpl. złączki kątovej rury PCV Rail - wew. rury - Ø8 / Ø8
Winkelverbinder-Satz PVC-Rohr Rail - innen - Ø8 / Ø8
Standpipe, elbow, for Thermoplastic fuel line Rail - Ø8 / Ø8
Комп. Соеден. муфты угл. PCV Rail - Ø8 / Ø8
Γωνία ένωση θερμοπλαστικής σωλήνας Rail - Ø8 / Ø8

CENA - PREIS - PRICE - ЦЕНА - TIMH : PLN EUR



GZ-2376

Kpl. Złączki kątovej rury PCV Rail - Ø6 / Ø6 - 135o
Winkelverbinder-Satz PVC-Rohr Rail - innen - Ø6 / Ø6 - 135o
Standpipe, elbow, for Thermoplastic fuel line Rail - Ø6 / Ø6 - 135o
Комп. Соеден. муфты угл. PCV Rail - Ø6 / Ø6 - 135o
Ένωση θερμοπλαστικής σωλήνας Rail - Ø6 / Ø6 - 135o

CENA - PREIS - PRICE - ЦЕНА - TIMH : PLN EUR



GZ-2377

Kpl. Złączki kątovej rury PCV Rail - Ø8 / Ø8 - 135o
Winkelverbinder-Satz PVC-Rohr Rail - innen - Ø8 / Ø8 - 135o
Standpipe, elbow, for Thermoplastic fuel line Rail - Ø8 / Ø8 - 135o
Комп. Соеден. муфты угл. PCV Rail - Ø8 / Ø8 - 135o
Ένωση θερμοπλαστικής σωλήνας Rail - Ø8 / Ø8 - 135o

CENA - PREIS - PRICE - ЦЕНА - TIMH : PLN EUR



GZ-WS-4.8X16

Wkręt montażowy WS-4.8 x 16 ocynk - do zawieszki - łeb sześciokątny
Montageschraube WS-4.8 x 16 verzinkt - für Gehänge - Sechskantkopf
Screw WS-4.8 x 16 zinc-plated - for a fixing - hexagonal head
болт монтажный WS-4.8 x 16 оцинк. - для подвески - шестигранная головка
Λαμαρινόβιδες WS-4.8 x 16 - για λάμες στήριξης σωλήνας

CENA - PREIS - PRICE - ЦЕНА - TIMH : PLN EUR



GZ-WSP-4.2X13

Wkręt montażowy WSP-4.2 x 13 ocynk - do zawieszki - łeb gwiazdkowy
Montageschraube WSP-4.2 x 13 verzinkt - für Gehänge - Sternkopf
Screw WSP-4.2 x 13 zinc-plated - for a fixing - cross head
болт монтажный WSP-4.2 x 13 оцинк. - для подвески - звездчатая головка
Λαμαρινόβιδες WSP-4.2 x 13 - για λάμες στήριξης σωλήνας

CENA - PREIS - PRICE - ЦЕНА - TIMH : PLN EUR



GZ-241

Uchwyt mocowania rury - Ø6 i Ø8 (zawieszka)
Befestigung Rohr - Ø6 und Ø8 (Aufhängung)
Pipe clip - Ø6 and Ø8 (fixing)
Ушко-держатель для крепления трубки - Ø6 и Ø8
Στήριγμα σωλήνας Ø6 και Ø8

CENA - PREIS - PRICE - ЦЕНА - TIMH : PLN EUR



GZ-341

Uchwyt mocowania rury - Ø6 i Ø8 (zawieszka w izolacji)
Befestigung Rohr - Ø6 und Ø8 (Aufhängung isoliert)
Pipe clip, Insulated - Ø6 and Ø8 (fixing)
Ушко-держатель с изоляц. для крепления трубки - Ø6 и Ø8
Στήριγμα σωλήνας, με μόνωση Ø6 και Ø8

CENA - PREIS - PRICE - ЦЕНА - TIMH : PLN EUR



GZ-441

Uchwyt mocowania rury PVC - Ø10 i Ø12 (zawieszka w izolacji)
Befestigung PVC-Rohr - Ø10 und Ø12 (Suspension isoliert)
Pipe clip, Insulated - Ø10 and Ø12 (thermoplastic fuel line)
Крепление трубы PVC - Ø10 и Ø12 (Ушко-держ. PCV в изол.)
Στήριγμα σωλήνας, με μόνωση Ø10 και Ø12 (θερμοπλαστική σωλήνας)

CENA - PREIS - PRICE - ЦЕНА - TIMH : PLN EUR

**GZ-541**

Uchwyt mocowania rury PCV - Ø10 i Ø12
 Befestigungshalter PVC Rohr - Ø10 und Ø12
 Pipe clip for thermoplastic pipe - Ø10 and Ø12
 держатель для крепления труб ПВХ - Ø10 i Ø12
 Στήριγμα για θερμοπλαστικό σωλήνα - Ø10 και Ø12

CENA - PREIS - PRICE - ЦЕНА - TIMH : PLN EUR

**GZ-246**

Uchwyt mocowania reduktora - kr. - 150 x 30 x 3 mm
 Befestigung Verdampfer - 150 x 30 x 3 mm
 Reducer mounting bracket - 150 x 30 x 3 mm
 Планка крепления редуктора дл. - 150 x 30 x 3 мм - отверстие
 Βάση πνεύμονα - 150 x 30 x 3 mm

CENA - PREIS - PRICE - ЦЕНА - TIMH : PLN EUR

**GZ-246/CZ**

Uchwyt mocowania reduktora - kr. - 150 x 30 x 3 mm - Czarna
 Befestigung Verdampfer - 150 x 30 x 3 mm - Schwarz
 Reducer mounting bracket - 150 x 30 x 3 mm - Black
 Планка крепления редуктора дл. - 150 x 30 x 3 мм - отверстие - Чёрная
 Βάση πνεύμονα - 150 x 30 x 3 mm - ΜΑΥΡΟ

CENA - PREIS - PRICE - ЦЕНА - TIMH : PLN EUR

**GZ-247**

Uchwyt mocowania reduktora - dł. - 180 x 30 x 3 mm
 Befestigung Verdampfer - 180 x 30 x 3 mm
 Reducer mounting bracket - 180 x 30 x 3 mm
 Планка крепления редуктора дл. - 180 x 30 x 3 мм - отверстие
 Βάση πνεύμονα - 180 x 30 x 3 mm

CENA - PREIS - PRICE - ЦЕНА - TIMH : PLN EUR

**GZ-247/CZ**

Uchwyt mocowania reduktora - dł. - 180 x 30 x 3 mm - Czarna
 Befestigung Verdampfer - 180 x 30 x 3 mm - Schwarz
 Reducer mounting bracket - 180 x 30 x 3 mm - Black
 Планка крепления редуктора дл. - 180 x 30 x 3 мм - отверстие - Чёрная
 Βάση πνεύμονα - 180 x 30 x 3 mm - ΜΑΥΡΟ

CENA - PREIS - PRICE - ЦЕНА - TIMH : PLN EUR

**GZ-248**

Uchwyt mocowania wlewu paliwa - dł. 110 mm gr. 2 mm
 Befestigung Tankverschluss Länge - 110 mm Dicke 2 mm
 Filling Point mounting bracket - 110 x 2 mm
 Планка крепления заливной горловины - 110 x 2 мм
 Βάση βαλβίδας πλήρωσης 110 mm x 2 mm

CENA - PREIS - PRICE - ЦЕНА - TIMH : PLN EUR

**GZ-248/CZ**

Uchwyt mocowania wlewu paliwa - dł. 110 mm gr. 2 mm - Czarna
 Befestigung Tankverschluss Länge - 110 mm Dicke 2 mm - Schwarz
 Filling Point mounting bracket - 110 x 2 mm - Black
 Планка крепления заливной горловины - 110 x 2 mm - Чёрная
 Βάση βαλβίδας πλήρωσης 110 mm x 2 mm - ΜΑΥΡΟ

CENA - PREIS - PRICE - ЦЕНА - TIMH : PLN EUR

**GZ-348**

Uchwyt mocowania listwy kr. - dł. 110 x 12 x 2 mm
 Befestigung Leiste Länge - 110 x 12 x 2 mm
 Mounting Bracket - 110 x 12 x 2 mm
 Планка крепления рампы распределенного последовательного впрыска - 110 x 12 x 2 мм - кор.
 Βάση - 110 x 12 x 2 mm

CENA - PREIS - PRICE - ЦЕНА - TIMH : PLN EUR

**GZ-348/CZ**

Uchwyt mocowania listwy kr. - dł. 110 x 12 x 2 mm - Czarna
 Befestigung Leiste Länge - 110 x 12 x 2 mm - Schwarz
 Mounting Bracket - 110 x 12 x 2 mm - Black
 Планка крепления рампы распределенного последовательного впрыска - 110 x 12 x 2 мм - кор. - Чёрная
 Βάση - 110 x 12 x 2 mm - ΜΑΥΡΟ

CENA - PREIS - PRICE - ЦЕНА - TIMH : PLN EUR

**GZ-348A**

Uchwyt mocowania listwy dł. - dł. 140 x 12 x 2 mm
 Befestigung Leiste Länge - 140 x 12 x 2 mm
 Mounting bracket - 140 x 12 x 2 mm
 Планка крепления рампы распределенного последовательного впрыска - 140 x 12 x 2 мм - дл.
 Βάση - 140 x 12 x 2 mm

CENA - PREIS - PRICE - ЦЕНА - TIMH : PLN EUR

**GZ-348A/CZ**

Uchwyt mocowania listwy dł. - dł. 140 x 12 x 2 mm - Czarna
 Befestigung Leiste Länge - 140 x 12 x 2 mm - Schwarz
 Mounting bracket - 140 x 12 x 2 mm - Black
 Планка крепления рампы распределенного последовательного впрыска - 140 x 12 x 2 мм - дл. - Чёрная
 Βάση - 140 x 12 x 2 mm - ΜΑΥΡΟ

CENA - PREIS - PRICE - ЦЕНА - TIMH : PLN EUR

**GZ-520**

Listwa mocująca - 150 x 20 x 2 mm - otwory - Ø6
 Befestigungsleiste - 150 x 20 x 2 mm - Löcher - Ø6
 Mounting bracket - ø6, 150 x 20 x 2 mm
 Планка крепления рампы - дл. 150 x 20 x 2 мм - отверстие - ø6
 Βάση - 150 x 20 x 2 mm - τρύπες Ø6

CENA - PREIS - PRICE - ЦЕНА - TIMH : PLN EUR

**GZ-520/CZ**

Listwa mocująca - 150 x 20 x 2 mm - otwory - Ø6 - Czarna
 Befestigungsleiste - 150 x 20 x 2 mm - Löcher - Ø6 - Schwarz
 Mounting bracket - ø6, 150 x 20 x 2 mm - Black
 Планка крепления рампы - дл. 150 x 20 x 2 мм - отверстие - ø6 - Чёрная
 Βάση - 150 x 20 x 2 mm - τρύπες Ø6 - ΜΑΥΡΟ

CENA - PREIS - PRICE - ЦЕНА - TIMH : PLN EUR

**GZ-530**

Listwa mocująca - 150 x 20 x 2 mm - otwory Ø8
 Befestigungsleiste - 150 x 20 x 2 mm - Löcher Ø8
 Mounting bracket - ø8 - 150 x 20 x 2 mm
 Планка крепления рампы - дл. 150 x 20 x 2 мм - отверстие ø8
 Βάση - 150 x 20 x 2 mm - τρύπες Ø8

CENA - PREIS - PRICE - ЦЕНА - TIMH : PLN EUR

**GZ-530/CZ**

Listwa mocująca - 150 x 20 x 2 mm - otwory Ø8 - Czarna
 Befestigungsleiste - 150 x 20 x 2 mm - Löcher Ø8 - Schwarz
 Mounting bracket - ø8 - 150 x 20 x 2 mm - Black
 Планка крепления рампы - дл. 150 x 20 x 2 мм - отверстие ø8 - Чёрная
 Βάση - 150 x 20 x 2 mm - τρύπες Ø8 - ΜΑΥΡΟ

CENA - PREIS - PRICE - ЦЕНА - TIMH : PLN EUR

**GZ-540**

Listwa mocująca - 150 x 20 x 2 - (3 otwory Ø6)
 Befestigungsleiste - 150 x 20 x 2 (3 Löcher Ø6)
 Mounting bracket - 150 x 20 x 2 (3 holes Ø6)
 Планка крепления рампы - дл. - 150 x 20 x 2 мм - 3 отв. - ø 6
 Βάση - 150 x 20 x 2 (3 τρύπες Ø6)

CENA - PREIS - PRICE - ЦЕНА - TIMH : PLN EUR

**GZ-525**

Uchwyt mocowania reduktora - 200 x 24 x 4 - Ø6
 Befestigung Verdampfer - 200 x 24 x 4 - Ø6
 Reducer mounting bracket - 200 x 24 x 4 - Ø6
 Планка крепления редуктора дл. - 200 x 24 x 4 - Ø6
 Βάση πνεύμονα - 200 x 24 x 4 - Ø6

CENA - PREIS - PRICE - ЦЕНА - TIMH : PLN EUR

**GZ-700**

Uchwyt mocowania filtra
 Befestigungsleiste Filter
 Plate Filler Point Bracket - Straight
 Монтажный кронштейн фильтра
 Τοποθέτηση φίλτρου βραχίονα

CENA - PREIS - PRICE - ЦЕНА - TIMH : PLN EUR

**GZ-510**

Zawieszka do zbiornika toroidalnego
 Toroidal Kleiderbügel
 Support for toroidal tank
 Τοροειδальный вешалка бак
 Κάτοχος δεξαμενή Τοροειδής

CENA - PREIS - PRICE - ЦЕНА - TIMH : PLN EUR

**GZ-580**

Uchwyt kątowy moc. wlewu paliwa pod klapką
 Befestigungswinkel für Minibetankung für die Tankmuld
 Angular - Filling Point mounting bracket
 Планка крепления заливной горловины - угловой
 Γωνιακή βάση για βαλβίδα πλήρωσης στο ρεζερβουάρ

CENA - PREIS - PRICE - ЦЕНА - TIMH : PLN EUR



GZ-242

Sprężyna VW
 Feder VW
 VW Spring
 Пружина VW
 Ελατήριο VW

CENA - PREIS - PRICE - ЦЕНА - ΤΙΜΗ : PLN EUR



GZ-243A

Sprężyna na przewód wody - Ø14
 Feder für Wasserleitung - Ø14
 Water hose spring - Ø14
 Пружина для шланга - воды - Ø 14
 Ελατήριο σωλήνας Νερού - Ø14

CENA - PREIS - PRICE - ЦЕНА - ΤΙΜΗ : PLN EUR



GZ-243B

Sprężyna na przewód gazu - Ø17
 Feder für Gasleitung - Ø17
 Gas hose spring - Ø17
 Пружина для шланга - газа - Ø 17
 Ελατήριο σωλήνας Αερίου - Ø17

CENA - PREIS - PRICE - ЦЕНА - ΤΙΜΗ : PLN EUR



GZ-243C

Sprężyna na przewód sekwencyjny - Ø10
 Feder für Sequenzleitung - Ø10
 Sequential spring - Ø10
 Пружина для шланга последовательного распределительного - Ø10
 Ελατήριο σωλήνας - Ø10

CENA - PREIS - PRICE - ЦЕНА - ΤΙΜΗ : PLN EUR



KW-M8

Korek wlewu gazu - DISH - M8
 Tankdeckel - DISH - M8
 Filler cap LPG - DISH - M8
 Пробка заливной горловины (для газа) - DISH - M8
 Τάπα βαλβίδας πλήρωσης - DISH - M8

CENA - PREIS - PRICE - ЦЕНА - ΤΙΜΗ : PLN EUR



KW-M10

Korek wlewu gazu - DISH - M10
 Tankdeckel - DISH - M10
 Filler cap LPG - DISH - M10
 Пробка заливной горловины (для газа) - DISH - M10
 Τάπα βαλβίδας πλήρωσης - DISH - M10

CENA - PREIS - PRICE - ЦЕНА - ΤΙΜΗ : PLN EUR



KW-M12

Korek wlewu gazu - DISH - M12
 Tankdeckel - DISH - M12
 Filler cap LPG - DISH - M12
 Пробка заливной горловины (для газа) - DISH - M12
 Τάπα βαλβίδας πλήρωσης - DISH - M12

CENA - PREIS - PRICE - ЦЕНА - ΤΙΜΗ : PLN EUR



KW-M14

Korek wlewu gazu - DISH - M14
 Tankdeckel - DISH - M14
 Filler cap LPG - DISH - M14
 Пробка заливной горловины (для газа) - DISH - M14
 Τάπα βαλβίδας πλήρωσης - DISH - M14

CENA - PREIS - PRICE - ЦЕНА - ΤΙΜΗ : PLN EUR



KW-ACME

Korek wlewu gazu - ACME - żółty
 Tankdeckel - ACME - gelb
 Filler cap LPG - ACME - yellow
 Пробка заливной горловины (для газа) - ACME - желтый
 Τάπα βαλβίδας πλήρωσης - ACME - κίτρινος

CENA - PREIS - PRICE - ЦЕНА - ΤΙΜΗ : PLN EUR

**KW-ACME 2**

Korek wlewu gazu - ACME - czarny
 Tankdeckel - ACME - schwarz
 Filler cap LPG - ACME - black
 Пробка заливной горловины (для газа) - ACME - черный
 Τάπα βαλβίδας πλήρωσης - ACME - μαύρος

CENA - PREIS - PRICE - ЦЕНА - TIMH : PLN EUR

**KW-D 28**

Korek wlewu gazu (sprężyna) - BAYONET - zewnętrzny
 Tankdeckel (federn) - BAYONET - aussen
 Filler cap LPG - BAYONETT - external
 Пробка заливной горловины (для газа) - BAYONET - внешняя
 Τάπα βαλβίδας πλήρωσης - BAYONET

CENA - PREIS - PRICE - ЦЕНА - TIMH : PLN EUR

**GZ-3100/21**

Korek wlewu gazu - BAYONET - W21,8 - Mosiądz - wewnętrzny
 Tankdeckel - BAYONET - W21,8 - Messing - innen
 Filler cap LPG - BAYONETT - W21,8 - Brass - internal
 Пробка заливной горловины (для газа) - BAYONET W21,8 латунь
 Τάπα βαλβίδας πλήρωσης - BAYONET - W21,8

CENA - PREIS - PRICE - ЦЕНА - TIMH : PLN EUR

**GZ-3100/21 AL.**

Korek wlewu gazu - BAYONET - W21,8 - Aluminium - wewnętrzny
 Tankdeckel - BAYONET - W21,8 - Aluminium - innen
 Filler cap LPG - BAYONETT - W21,8 - Aluminium - internal
 Пробка заливной горловины (для газа) - BAYONET W21,8 алюминий
 Τάπα βαλβίδας πλήρωσης - BAYONET - W21,8

CENA - PREIS - PRICE - ЦЕНА - TIMH : PLN EUR

**ELEMENTY DO WTRYSKIWACZY HANA
 EINSPRITZDÜSENBESTANDTEILE HANA - ELEMENTS FOR INJECTORS HANA
 ЭЛЕМЕНТЫ ДЛЯ ФОРСУНОК HANA - ΕΞΑΡΤΗΜΑΤΑ ΓΙΑ ΜΠΕΚ HANA**

**GZ-900 A**

Kpl. - Trójnik do wtryskiwacza Hana - Ø12
 Satz T-Stück für Einspritzdüse Hana - Ø12
 Set - T-equal for injector Hana - Ø12
 тройник для форсунки Hana - Ø12
 Σετ ταφ για μπέκ Hana - Ø12

CENA - PREIS - PRICE - ЦЕНА - TIMH : PLN EUR

**GZ-910 A**

Kpl. - Kolanko do wtryskiwacza Hana - Ø12
 Satz Bogen für Einspritzdüse Hana - Ø12
 Set - elbow for injector Hana - Ø12
 угольник для форсунки Hana - Ø12
 Σετ γωνίες για μπέκ Hana - Ø12

CENA - PREIS - PRICE - ЦЕНА - TIMH : PLN EUR

**GZ-920 A-AL.**

Kpl. - Korpus adapteru do wtryskiwacza Hana - Ø6 - Aluminium
 Satz Adaptergehäuse für Einspritzdüse Hana - Ø6 - Aluminium
 Set - adapter for injector Hana - Ø6 - Aluminium
 корпус адаптера для форсунок Hana - Ø6 - алюминий
 Σετ αντάπτορες για μπέκ Hana - Ø6 - αλουμίνιο

CENA - PREIS - PRICE - ЦЕНА - TIMH : PLN EUR

**GZ-920 A-MO**

Kpl. - Korpus adapteru do wtryskiwacza Hana - Ø6 - Mosiądz
 Satz Adaptergehäuse für Einspritzdüse Hana - Ø6 - Messing
 Set - adapter for injector Hana - Ø6 - Brass
 корпус адаптера для форсунок Hana - Ø6 - латунь
 Σετ αντάπτορες για μπέκ Hana - Ø6 - ορείχαλκος

CENA - PREIS - PRICE - ЦЕНА - TIMH : PLN EUR

**GZ-920 A-MN**

Kpl. - Korpus adapteru do wtryskiwacza Hana - Ø6 - Mosiądz niklowany
 Satz Adaptergehäuse für Einspritzdüse Hana - Ø6 - Messing vernickelt
 Set - adapter for injector Hana - Ø6 - Brass/nickel
 корпус адаптера для форсунок Hana - Ø6 - латунь / никель
 Σετ αντάπτορες για μπέκ Hana - Ø6 - ορείχαλκος / νικέλιο

CENA - PREIS - PRICE - ЦЕНА - TIMH : PLN EUR

**GZ-930 A**

Kpl. - Trójnik do wtryskiwacza Hana - Ø6 / Ø6
 Satz T-Stück für Einspritzdüse Hana - Ø6 / Ø6
 Set - T-equal for injector Hana - Ø6 / Ø6
 Компл. - тройник для форсунок Hana - Ø6 / Ø6
 Σετ Ταφ για μπεκ Hana - Ø6 / Ø6

CENA - PREIS - PRICE - ЦЕНА - TIMH : PLN EUR

**GZ-940 A**

Kpl. - Trójnik redukcyjny do wtryskiwacza Hana - Ø12 / Ø6
 Satz Reduktion - T-Stück für Einspritzdüse Hana - Ø12 / Ø6
 Set - T-equal reducing for injector Hana - Ø12 / Ø6
 Компл. - тройник для форсунок - Ø12 / Ø6
 Σετ Ταφ για μπεκ Hana - Ø12 / Ø6

CENA - PREIS - PRICE - ЦЕНА - TIMH : PLN EUR

**GZ-897/1**

Dysza do wtryskiwacza Hana - I kreska - „B” - **czzerwona** - Ø 2.4 mm
 Einspritzdüse Hana - I Strich - „B” - **rot** - Ø 2.4 mm
 Injector nozzle Hana - I - „B” - **red** - Ø 2.4 mm
 Сопло впрыска Hana - I - „B” - **красный** - Ø 2.4 mm
 Ακροφύσιο για μπεκ Hana - 1 γραμμή - „B” - **κόκκινο** - Ø 2.4 χλ

CENA - PREIS - PRICE - ЦЕНА - TIMH : PLN EUR

**GZ-897/2**

Dysza do wtryskiwacza Hana - II kreski - „C” - **czarna** - Ø 2.1 mm
 Einspritzdüse Hana - II Striche - „C” - **schwarz** - Ø 2.1 mm
 Injector nozzle Hana - II - „C” - **black** - Ø 2.1 mm
 Сопло впрыска Hana - II - „C” - **черный** - Ø 2.1 mm
 Ακροφύσιο για μπεκ Hana - 2 γραμμές - „C” - **μαύρο** - Ø 2.1 χλ

CENA - PREIS - PRICE - ЦЕНА - TIMH : PLN EUR

**GZ-897/3**

Dysza do wtryskiwacza Hana - III kreski - „D” - **fioletowa** - Ø 1.9 mm
 Einspritzdüse Hana - III Striche - „D” - **violett** - Ø 1.9 mm
 Injector nozzle Hana - III - „D” - **purple** - Ø 1.9 mm
 Сопло впрыска Hana - III - „D” - **фиолетовый** - Ø 1.9 mm
 Ακροφύσιο για μπεκ Hana - 3 γραμμές - „D” - **βιολέτα** - Ø 1.9 χλ

CENA - PREIS - PRICE - ЦЕНА - TIMH : PLN EUR

**GZ-02-88**

Dysza do wtryskiwacza Barracuda
 Einspritzdüse Barracuda
 Injector nozzle Barracuda
 Сопло впрыска Barracuda
 Ακροφύσιο για μπεκ Barracuda

DOSTĘPNE WYMIARY / DIMENSION HOLE: Ø 1.5 MM; Ø 1.6 MM; Ø 1.8 MM; Ø 2.0 MM; Ø 2.2 MM; Ø 2.4 MM; Ø 2.6 MM; Ø 2.8 MM

CENA - PREIS - PRICE - ЦЕНА - TIMH : PLN EUR

**GZ-590**

Zapinka do wtryskiwacza Hana
 Klemmbügel für Einspritzdüse Hana
 Injector clamp Hana
 скобочка для форсунок Hana
 Ασφάλεια για μπεκ Hana

CENA - PREIS - PRICE - ЦЕНА - TIMH : PLN EUR

**GZ-570**

Uchwyt mocowania do listwy Hana - 3 cylindry
 Befestigung Leiste Hana - 3 Zylinder
 Mounting Bracket Hana - 3 cylinders
 Бары ручки Hana - 3 цилиндра
 Βάση Hana - 3 κύλινδροι

CENA - PREIS - PRICE - ЦЕНА - TIMH : PLN EUR

**GZ-560**

Uchwyt mocowania do listwy Hana - 4 cylindry
 Befestigung Leiste Hana - 4 Zylinder
 Mounting Bracket Hana - 4 cylinders
 Бары ручки Hana - 4 цилиндра
 Βάση Hana - 4 κύλινδροι

CENA - PREIS - PRICE - ЦЕНА - TIMH : PLN EUR

**PODSTAWKI POD WTRYSKIWACZE - EINSPRITZENDSTÜCKE
„QUICK FIT” GAS FEEDS FOR INJECTORS - НАКОНЕЧНИК ВПРЫСКА
ΑΝΤΑΠΤΩΡΕΣ ΜΠΕΚ**



GZ-11-80

Końcówka wtryskiwacza - Ø14 / Ø6 - typu Bosch
Einspritzendstücke - Ø14 / Ø6 - für Bosch
'Quick fit' gas feed, Bosch injector - Ø14 / Ø6
Наконечник впрыска - Ø14 / Ø6 - типа Bosch
Αντάπτορες μπεκ τύπου Bosch - Ø14 / Ø6

CENA - PREIS - PRICE - ЦЕНА - TIMH :

PLN

EUR



GZ-11-80 A

Zestaw - Końcówki wtryskiwacza - Ø14 / Ø6 - do typu Bosch
Satz - Einspritzendstücke - Ø14 / Ø6 - für Bosch
'Quick fit' gas feed, 4cyl KIT, Bosch injector - Ø14 / Ø6
Сост. - Наконечники впрыска - Ø14 / Ø6 - типа Bosch
Σετ αντάπτορες μπεκ τύπου Bosch, 4cyl KIT - Ø14 / Ø6

CENA - PREIS - PRICE - ЦЕНА - TIMH :

PLN

EUR



GZ-11-90

Końcówka wtryskiwacza - Ø14 / Ø6 - 2 oringi
Einspritzendstücke - Ø14 / Ø6 - 2 O-ring
'Quick fit' gas feed, japan injector - Ø14 / Ø6 - 2 orings
Наконечник впрыска - Ø14 / Ø6 - 2 Прокладка
Αντάπτορες μπεκ japan- Ø14 / Ø6 - 2 orings

CENA - PREIS - PRICE - ЦЕНА - TIMH :

PLN

EUR



GZ-11-90 A

Zestaw - Końcówki wtryskiwacza - Ø14 / Ø6 - 2 oringi
Satz - Einspritzendstücke - Ø14 / Ø6 - 2 O-ring
'Quick fit' gas feed, 4cyl KIT, japan injector - Ø14 / Ø6 - 2 orings
Сост. - Наконечники впрыска - Ø14 / Ø6 - 2 Прокладка
Σετ αντάπτορες μπεκ japan, 4cyl KIT - Ø14 / Ø6 - 2 orings

CENA - PREIS - PRICE - ЦЕНА - TIMH :

PLN

EUR



GZ-11-95

Końcówka wtryskiwacza - Ø14 / Ø6 - 4 oringi - dł. 40 mm
Einspritzendstücke - Ø14 / Ø6 - 4 O-ring - 40 mm
'Quick fit' gas feed - Ø14 / Ø6 - 4 orings - 40 mm
Наконечник впрыска - Ø14 / Ø6 - 4 Прокладка - 40 MM
Αντάπτορες μπεκ - Ø14 / Ø6 - 4 orings

CENA - PREIS - PRICE - ЦЕНА - TIMH :

PLN

EUR



GZ-11-95 A

Zestaw - Końcówki wtryskiwacza - Ø14 / Ø6 - 4 oringi
Satz - Einspritzendstücke - Ø14 / Ø6 - 4 O-ring
'Quick fit' gas feed, 4cyl KIT - Ø14 / Ø6 - 4 orings
Сост. - Наконечники впрыска - Ø14 / Ø6 - 4 Прокладка
Σετ αντάπτορες μπεκ, 4cyl KIT - Ø14 / Ø6 - 4 orings

CENA - PREIS - PRICE - ЦЕНА - TIMH :

PLN

EUR



GZ-11-97

Końcówka wtryskiwacza - Ø14 / Ø5 - dł. 32 mm
Einspritzendstücke - Ø14 / Ø5 - 32 mm
'Quick fit' gas feed - Ø14 / Ø5 - 32 mm
Наконечник впрыска - Ø14 / Ø5 - 32MM
Αντάπτορες μπεκ - Ø14 / Ø5 - 32 mm

CENA - PREIS - PRICE - ЦЕНА - TIMH :

PLN

EUR



GZ-11-97 A

Zestaw - Końcówki wtryskiwacza - Ø14 / Ø5 - dł. 32 mm
Satz - Einspritzendstücke - Ø14 / Ø5 - 32 mm
'Quick fit' gas feed, 4cyl KIT - Ø14 / Ø5 - 32 mm
Сост. - Наконечники впрыска - Ø14 / Ø5 - 32MM
Σετ αντάπτορες μπεκ, 4cyl KIT - Ø14 / Ø5 - 32 mm

CENA - PREIS - PRICE - ЦЕНА - TIMH :

PLN

EUR



GZ-31-80

Końcówka wtryskiwacza - Ø14 / Ø5 - typu Bosch
Einspritzendstück - Ø14 / Ø5 - für Bosch
'Quick fit' gas feed, Bosch injector - Ø14 / Ø5
Наконечник впрыска - Ø14 / Ø5 - типа Bosch
Αντάπτορες μπεκ τύπου Bosch - Ø14 / Ø5

CENA - PREIS - PRICE - ЦЕНА - TIMH :

PLN

EUR



GZ-31-80 A

Zestaw - Końcówki wtryskiwacza - Ø14 / Ø5 - do typu Bosch
Satz - Einspritzendstücke - Ø14 / Ø5 - für Bosch
'Quick fit' gas feed, 4cyl KIT, Bosch injector - Ø14 / Ø5
Сост. - Наконечники впрыска - Ø14 / Ø5 - типа Bosch
Σετ αντάπτορες μπεκ τύπου Bosch, 4cyl KIT - Ø14 / Ø5

CENA - PREIS - PRICE - ЦЕНА - TIMH :

PLN

EUR



GZ-31-90

Końcówka wtryskiwacza - Ø14 / Ø5 - 2 oringi
Einspritzendstücke - Ø14 / Ø5 - 2 O-ring
'Quick fit' gas feed, japan injector - Ø14 / Ø5 - 2 orings
Наконечник впрыска - Ø14 / Ø5 - 2 Прокладка
Αντάπτορες μπεκ japan- Ø14 / Ø5 - 2 orings

CENA - PREIS - PRICE - ЦЕНА - TIMH :

PLN

EUR



GZ-31-90 A

Zestaw - Końcówki wtryskiwacza - Ø14 / Ø5 - 2 oringi
 Satz - Einspritzendstücke - Ø14 / Ø5 - 2 O-ring
 'Quick fit' gas feed, 4cyl KIT, japan injector - Ø14 / Ø5 - 2 orings
 Сост. - Наконечники впрыска - Ø14 / Ø5 - 2 Прокладка
 Σετ αντάπτορες μπεκ japan, 4cyl KIT - Ø14 / Ø5 - 2 orings

CENA - PREIS - PRICE - ЦЕНА - TIMH : PLN EUR



GZ-31-95

Końcówka wtryskiwacza - Ø14 / Ø5 - 4 oringi - dł. 40 mm
 Einspritzendstücke - Ø14 / Ø5 - 4 O-ring - 40 mm
 'Quick fit' gas feed - Ø14 / Ø5 - 4 orings - 40 mm
 Наконечник впрыска - Ø14 / Ø5 - 4 Прокладка - 40 MM
 Αντάπτορας μπεκ - Ø14 / Ø5 - 4 orings - dł. 40 mm

CENA - PREIS - PRICE - ЦЕНА - TIMH : PLN EUR



GZ-31-95 A

Zestaw - Końcówki wtryskiwacza - Ø14 / Ø5 - 4 oringi
 Satz - Einspritzendstücke - Ø14 / Ø5 - 4 O-ring
 'Quick fit' gas feed, 4cyl KIT - Ø14 / Ø5 - 4 orings
 Сост. - Наконечники впрыска - Ø14 / Ø5 - 4 Прокладка
 Σετ αντάπτορες μπεκ, 4cyl KIT - Ø14 / Ø5 - 4 orings

CENA - PREIS - PRICE - ЦЕНА - TIMH : PLN EUR



GZ-11-80 A/3

Kpl. podstawek pod wtrysk. Bosch - Ø14 / Ø6 - 1 oring - 3 cylindry
 Satz Düsenegestelle Bosch - Ø14 / Ø6 - 1 O-Ring - 3 Zylinder
 „Quick fit“ gas feed, Bosh injector - Ø14 / Ø6 - 1 oring - 3 cilindrs
 Компл. подставок для форсунок Bosch - Ø14 / Ø6 - 1 oring - 3 цилиндра
 Σετ αντάπτορες μπεκ τύπου Bosch - Ø14 / Ø6 - 1 oring - 3 κύλινδρο

CENA - PREIS - PRICE - ЦЕНА - TIMH : PLN EUR



GZ-11-90 A/3

Kpl. podstawek pod wtrysk. Bosch - Ø14 / Ø6 - 2 oringi - 3 cylindry
 Satz Düsenegestelle Bosch - Ø14 / Ø6 - 2 O-Ringe - 3 Zylinder
 „Quick fit“ gas feed, Bosh injector - Ø14 / Ø6 - 2 orings - 3 cilindrs
 Компл. подставок для форсунок Bosch - Ø14 / Ø6 - 2 oringi - 3 цилиндра
 Σετ αντάπτορες μπεκ τύπου Bosch - Ø14 / Ø6 - 2 oring - 3 κύλινδρο

CENA - PREIS - PRICE - ЦЕНА - TIMH : PLN EUR



GZ-11-95 A/3

Kpl. podstawek pod wtrysk. Bosch - Ø14 / Ø6 - 4 oringi - 3 cylindry
 Satz Düsenegestelle Bosch - Ø14 / Ø6 - 4 O-Ringe - 3 Zylinder
 „Quick fit“ gas feed, Bosh injector - Ø14 / Ø6 - 4 orings - 3 cilindrs
 Компл. подставок для форсунок Bosch - Ø14 / Ø6 - 4 oringi - 3 цилиндра
 Σετ αντάπτορες μπεκ τύπου Bosch - Ø14 / Ø6 - 4 oring - 3 κύλινδρο

CENA - PREIS - PRICE - ЦЕНА - TIMH : PLN EUR



GZ-31-80 A/3

Kpl. podstawek pod wtrysk. Bosch - Ø14 / Ø5 - 1 oring - 3 cylindry
 Satz Düsenegestelle Bosch - Ø14 / Ø5 - 1 O-Ring - 3 Zylinder
 „Quick fit“ gas feed, Bosh injector - Ø14 / Ø5 - 1 oring - 3 cilindrs
 Компл. подставок для форсунок Bosch - Ø14 / Ø5 - 1 oring - 3 цилиндра
 Σετ αντάπτορες μπεκ τύπου Bosch - Ø14 / Ø5 - 1 oring - 3 κύλινδρο

CENA - PREIS - PRICE - ЦЕНА - TIMH : PLN EUR



GZ-31-90 A/3

Kpl. podstawek pod wtrysk. Bosch - Ø14 / Ø5 - 2 oringi - 3 cylindry
 Satz Düsenegestelle Bosch - Ø14 / Ø5 - 2 O-Ringe - 3 Zylinder
 „Quick fit“ gas feed, Bosh injector - Ø14 / Ø5 - 2 orings - 3 cilindrs
 Компл. подставок для форсунок Bosch - Ø14 / Ø5 - 2 oringi - 3 цилиндра
 Σετ αντάπτορες μπεκ τύπου Bosch - Ø14 / Ø5 - 2 oring - 3 κύλινδρο

CENA - PREIS - PRICE - ЦЕНА - TIMH : PLN EUR



GZ-31-95 A/3

Kpl. podstawek pod wtrysk. Bosch - Ø14 / Ø5 - 4 oringi - 3 cylindry
 Satz Düsenegestelle Bosch - Ø14 / Ø5 - 4 O-Ringe - 3 Zylinder
 „Quick fit“ gas feed, Bosh injector - Ø14 / Ø5 - 4 orings - 3 cilindrs
 Компл. подставок для форсунок Bosch - Ø14 / Ø5 - 4 oringi - 3 цилиндра
 Σετ αντάπτορες μπεκ τύπου Bosch - Ø14 / Ø5 - 4 oring - 3 κύλινδρο

CENA - PREIS - PRICE - ЦЕНА - TIMH : PLN EUR



GZ-33-15

Zrywka przewodu - M33x1,5 metryczna
Abreißverbinder für Tankleitungen - M33x1,5
Hose breakaway coupling, non resettable - M 33x1,5
Двойной фитинг - M33 x 1,5
Σωλήνας 'συνδεσης - M 33x1,5

CENA - PREIS - PRICE - ЦЕНА - TIMH : PLN EUR



GZ-33-17

Zrywka przewodu - M34x1,75 calowa
Abreißverbinder für Tankleitungen - M34x1,75
Hose breakaway coupling, non resettable - M34x1,75
Двойной фитинг - M34 x 1,75
Σωλήνας 'συνδεσης - M34x1,75

CENA - PREIS - PRICE - ЦЕНА - TIMH : PLN EUR



GZ-84-00

Zaczepy do pistoletu tankowania typu Wł.
Haken für Zapfpistole Typ Italien
Replacement jaws for dish filler gun, type Italian
Крепления для пистолета ит. типа
Σιαγόνες αντικατάστασης Ιταλικού τύπου

CENA - PREIS - PRICE - ЦЕНА - TIMH : PLN EUR



GZ-32-38

Koń. do spr. szczel. układu - wtyk szybkozłącza - M10, M12, M14
Aufsatz für Überprüfung der Systemdichtigkeit - Schnellverbindung - Stecker M10, M12, M14
„Quick fit“ for a checking of an installation - female plug - M10, M12, M14
Защелки, замки - M10, M12, M14
Αντάπτορας για έλεγχο τοποθέτησης - θηλυκό βύσμα - M10, M12, M14

CENA - PREIS - PRICE - ЦЕНА - TIMH : PLN EUR



GZ-8211 A

Kpl. Rozdzielacza lubryfikatora - 3 cylindry
Satz Druckschmierpresse-Verteiler - 3 Zylinder
Lubricant distributor set - 3 cylinders
Компл. Распределителя лубриката - 3 цилиндра
Σετ διανομέα λαδιέρας - 3 κύλινδροι

CENA - PREIS - PRICE - ЦЕНА - TIMH : PLN EUR



GZ-8212 A

Kpl. Rozdzielacza lubryfikatora - 4 cylindry
Satz Druckschmierpresse-Verteiler - 4 Zylinder
Lubricant distributor set - 4 cylinders
Компл. Распределителя лубриката - 4 цилиндра
Σετ διανομέα λαδιέρας - 4 κύλινδροι

CENA - PREIS - PRICE - ЦЕНА - TIMH : PLN EUR



GZ-8214 A

Kpl. Rozdzielacza lubryfikatora - 6 cylindrów + przewód
Satz Druckschmierpresse-Verteiler - 6 Zylinder + Rohrkabel
Lubricant distributor set - 6 cylinders + hose
Компл. Распределителя лубриката - 6 цилиндра + проводов
Σετ διανομέα λαδιέρας - 6 κύλινδροι + καλώδιο

CENA - PREIS - PRICE - ЦЕНА - TIMH : PLN EUR



GZ-8213 A

Kpl. Rozdzielacza lubryfikatora - 8 cylindrów + przewód
Satz Druckschmierpresse-Verteiler - 8 Zylinder + Rohrkabel
Lubricant distributor set - 8 cylinders + hose
Компл. Распределителя лубриката - 8 цилиндра + проводов
Σετ διανομέα λαδιέρας - 8 κύλινδροι + καλώδιο

CENA - PREIS - PRICE - ЦЕНА - TIMH : PLN EUR



GZ-WT-33/11 P/3,2

Wąż bez wzmocnienia Ø3,2 mm do rozdzielacza lubryfikatora
Schlauch ohne Verstärkung Ø3,2 mm zum Verteiler der Druckschmierpresse
Hose without reinforcement Ø3,2 mm for Lubricant distributor set
Шланг не армированный Ø3,2 мм для распределителя лубриката
Σωλήνα εύκαμπτη χωρίς λινά Ø3,2 χλ. Για διανομέα λίπανσης

CENA - PREIS - PRICE - ЦЕНА - TIMH : PLN EUR



GZ-TESA-53947

Taśma z PVC do izolacji elektrycznych - dł. 10 m / szer. 15 mm
Isolierband, Weich-PVC - 15 mm x 10 m
Insulating Tape 15 mm x 10 m Rubber Multiusage PCV
Электроизоляционная ПВХ-лента - 15 mm x 10 m
Ταινία μονωτική πλαστική - 15 mm x 10 m

CENA - PREIS - PRICE - ЦЕНА - TIMH : PLN EUR



GZ-TESA 51608 - 15M

Taśma izolacyjna parciana z meszkiem - dł. 15 m / szer. 19 mm
Gewebe-Isolierband - 19 mm x 15 m
Cloth Tape - 19 mm x 15 m
Изоленга тканевая ворсистая 19 mm x 15 m
Ταινία μονωτική υφασμάτινη με χνουδή - 19 mm x 15 m

CENA - PREIS - PRICE - ЦЕНА - TIMH : PLN EUR



GZ-TESA 51608 - 25M

Taśma izolacyjna parciana z meszkiem - dł. 25 m / szer. 19 mm
Gewebe-Isolierband - 19 mm x 25 m
Cloth Tape - 19 mm x 25 m
Изоленга тканевая ворсистая 19 mm x 25 m
Ταινία μονωτική υφασμάτινη με χνουδή - 19 mm x 25 m

CENA - PREIS - PRICE - ЦЕНА - TIMH : PLN EUR

**FILTRY - FILTER - FILTERS
ΦΙΛΤΡΟΙ - ΦΙΛΤΡΑ**



FL 01 S - WEJŚCIE / WYJŚCIE Ø 11,12,14,16

Filtr fazy lotnej gazu LPG - dł. całkow. 110 mm
LPG Gasphasenfilter - kurz 110 mm
LPG dry gas filter - 110 mm short
Фильтр газовой фазы LPG
Φίλτρο 110 mm κοντό

CENA - PREIS - PRICE - ЦЕНА - TIMH : PLN EUR



FL 01 SP - WEJŚCIE / WYJŚCIE Ø 11,12,14,16

Filtr fazy lotnej gazu LPG - dł. całkow. 110 mm - wkład poliestrowy
LPG Gasphasenfilter - kurz 110 mm - Polyesterfiltereinsatz
LPG dry gas filter - 110 mm short - Polyester filter cartridge
Фильтр газовой фазы LPG - Патрон полиэфирный
Φίλτρο 110 mm κοντό - Φίλτρο πολυεστέρα

CENA - PREIS - PRICE - ЦЕНА - TIMH : PLN EUR



FL 01 - WEJŚCIE / WYJŚCIE Ø 11,12,14,16

Filtr fazy lotnej gazu LPG - długi
LPG Gasphasenfilter - lang
LPG dry gas filter - long
Фильтр газовой фазы LPG - дл.
Φίλτρο - μακρύς

CENA - PREIS - PRICE - ЦЕНА - TIMH : PLN EUR



FL 01C - WEJŚCIE Ø 11,12,14,16 / WYJŚCIE Ø11,12

Filtr FL 01 z gniazdem na czujnik Bosch
Filter FL 01 mit Buchse für Bosch-Sensor
Filter FL 01 with socket for Bosch sensor
Фильтр FL 01 с гнездом для датчика Bosch
Φίλτρο FL 01 με υποδοχή για αισθητήρα Bosch

CENA - PREIS - PRICE - ЦЕНА - TIMH : PLN EUR



FL 01Y - WEJŚCIE Ø 11,12,14,16 / WYJŚCIE Ø11,12

Filtr FL 01 z podwójnym wyjściem
Filter FL 01 mit doppeltem Ausgang
Filter FL 01 with double outlet
Фильтр FL 01 с двойным выходным отверстием
Φίλτρο FL 01 με διπλή έξοδο

CENA - PREIS - PRICE - ЦЕНА - TIMH : PLN EUR



FL 01K - WEJŚCIE / WYJŚCIE Ø 12

Filtr FL 01K z króćcem do pomiaru ciśnienia
Filter FL 01K mit Druckmessstutzen
Filter FL 01K with connector pipe for pressure measurement
Фильтр FL 01K со штуцером для измерения давления
Φίλτρο FL 01K με υποδοχή για σύνδεση σωλήνας για μέτρηση πίεσης

CENA - PREIS - PRICE - ЦЕНА - TIMH : PLN EUR



FL 03 P - WEJŚCIE / WYJŚCIE Ø 12

Filtr FL 03 P z podwójną filtracją
Filter FL 03 P mit doppelter Filtrierung
Filter FL 03 P with a double filtering
Фильтр FL03 P двойной фильтрацией
Φίλτρο FL 03 με διπλό φίλτράρισμα

CENA - PREIS - PRICE - ЦЕНА - TIMH : PLN EUR



FL 02

Filtr fazy lotnej gazu z podwójną filtracją
Gasphasenfilter mit doppelter Filtrierung
Double filtration dry gas filter
Фильтр газовой фазы с двойной фильтрацией
Φίλτρο αερίου με διπλό φίλτράρισμα

CENA - PREIS - PRICE - ЦЕНА - TIMH : PLN EUR



FL 05

Filtr BLASTER - 12/12 - fazy lotnej LPG i CNG z wymiennym wkładem poliestrowym separującym olej i wodę
Fiter BLASTER Gasphase 12/12 LPG, CNG mit Wasser. Öl Trennung Funktion
BLASTER filter -12/12 - for LPG and CNG liquid phase with a replacement polyester insert separating oil and water
Фильтр BLASTER - 12/12 - летучей фазы LPG и CNG со сменным полиэфирным катриджем, сепарирующим масло и воду
Φίλτρο υγρής 12 x 12 για LPG και CNG με ανταλλακτικό πολυεστέρα για διαχωρισμό λαδιού και νερού

CENA - PREIS - PRICE - ЦЕНА - TIMH : PLN EUR



F-750 BIBUŁA

Filtr plastikowy odstożnikowy 12/12 F-750 - bibuła - wkład FW-113
Kunststofffilter mit Paraffinabsetzer 12/12 F-750 Einsatz Papier FW-113
Plastic sedimentation filter - 12/12 F-750 - paper - insert FW-113
Пластиковый фильтр с отстойником 12/12 F 750 - бумага - катридж FW-113
Φίλτρο ιζημάτων πλαστικό Φ 12 x 12 F 750 με ανταλλακτικό χαρτιού FW -113

CENA - PREIS - PRICE - ЦЕНА - TIMH : PLN EUR



F-750 WŁÓKNO

Filtr plastikowy odstożnikowy 12/12 F-750 - włókno szklane - wkład FW-113-2-Z
Kunststofffilter mit Paraffinabsetzer 12/12 F-750 - mit Glasfasereinsatz
Plastic sedimentation filter - 12/12 F-750 - glass fibre - insert FW-113-2-Z
Пластиковый фильтр с отстойником 12/12 F 750 - стекловолокно - катридж FW-113-2-Z
Φίλτρο ιζημάτων πλαστικό Φ 12 x 12 F 750 με ανταλλακτικό πολυεστέρα FW -113-2-Z

CENA - PREIS - PRICE - ЦЕНА - TIMH : PLN EUR



FL 02 - P 1-1

Podstawa filtra FL 02 - 1-1
Filtersockel FL 02 - 1-1
Filter base FL 02 - 1-1
Основа фильтра FL02 - 1-1
Βάση φίλτρου FL 02 - 1-1

CENA - PREIS - PRICE - ЦЕНА - TIMH : PLN EUR

**FL 02 - P 1-2**

Podstawa filtra FL 02 - 1-2
 Filtersockel FL 02 - 1-2
 Filter base FL 02 - 1-2
 Основа фильтра FL02 - 1-2
 Βάση φίλτρου FL 02 - 1-2

CENA - PREIS - PRICE - ЦЕНА - TIMH : PLN EUR

**FL 02 - P 2-2**

Podstawa filtra FL 02 - 2-2
 Filtersockel FL 02 - 2-2
 Filter base FL 02 - 2-2
 Основа фильтра FL02 - 2-2
 Βάση φίλτρου FL 02 - 2-2

CENA - PREIS - PRICE - ЦЕНА - TIMH : PLN EUR

**FL - P 12-12**

Gniazdo na czujnik Bosch
 Steckdose für Bosch-Fühler
 Socket for Bosh sensor
 Гнездо для датчика Bosch
 Υποδοχή για αισθητήρα Bosch

CENA - PREIS - PRICE - ЦЕНА - TIMH : PLN EUR

**F-701 wersja ø6 M10x1 i ø8 M12x1**

Zespół filtra LPG fazy płynnej wielokrotnego użytku - bibuła FW-101-Z - ø6 M10x1
 „Der LPG-Mehrwegfiltersatz der flüssigen Phase mit dem austauschbaren
 Papierfiltereinsatz (CF-101-Z) - ø6 M10x1”
 LPG liquid gas filter set with replaceable paper filter cartridge (CF-101-Z) - ø6 M10x1
 Узел фильтра LPG жидкой фазы, многократный – бумага FW-101-Z - ø6 M10x1
 ΣΕΤ ΦΙΛΤΡΟΥ LPG ΥΓΡΗΣ ΜΟΡΦΗΣ ΠΟΛΛΑΠΛΗΣ ΧΡΗΣΗΣ – ΧΑΡΤΙΝΟ FW-101-Z - ø6 M10x1

CENA - PREIS - PRICE - ЦЕНА - TIMH : PLN EUR

**F-701 W1**

Zespół filtrujący do wózków widłowych, zasilanych gazem LPG
 Der Filtersatz für die LPG-Gabelstapler
 Filter set for fork-lift trucks which are supplied with LPG
 Узел фильтра для вилочных погрузчиков питаемых газом LPG
 Σετ φίλτρου για φορτηγά που είναι εφοδιασμένα με LPG

CENA - PREIS - PRICE - ЦЕНА - TIMH : PLN EUR

**F-704 B**

Filtr wysokiego ciśnienia LPG - W 21,8 L / Ø 8 mm.
 Der Hochdruck - Filtersatz LPG - W 21,8 L / Ø 8 mm.
 High pressure filter for LPG - W 21,8 L / Ø 8 mm.
 Фильтр высокого давления LPG - W 21,8 L / Ø 8 mm.
 Φίλτρο LPG υψηλής πίεσης - W 21,8 L / Ø 8 mm

CENA - PREIS - PRICE - ЦЕНА - TIMH : PLN EUR

**F-704 C**

Filtr wysokiego ciśnienia LPG - DISH
 Der Hochdruck-Filtersatz LPG - DISH
 High pressure filter for LPG - DISH
 Фильтр высокого давления LPG - DISH
 Φίλτρο LPG υψηλής πίεσης - DISH

CENA - PREIS - PRICE - ЦЕНА - TIMH : PLN EUR

**F-704-C-P/21**

Filtr wysokiego ciśnienia LPG - DISH - W21,8
 Der Hochdruck-Filtersatz LPG - DISH - W21,8
 High pressure filter for LPG - DISH - W21,8
 Фильтр высокого давления LPG - DISH - W21,8
 Φίλτρο LPG υψηλής πίεσης - DISH - W21,8

CENA - PREIS - PRICE - ЦЕНА - TIMH : PLN EUR

**F-704 C1**

Filtr wysokiego ciśnienia LPG - ACME
 Der Hochdruck-Filtersatz LPG - ACME
 High pressure filter for LPG - ACME
 Фильтр высокого давления LPG - ACME
 Φίλτρο LPG υψηλής πίεσης - ACME

CENA - PREIS - PRICE - ЦЕНА - TIMH : PLN EUR

**F-704 C2**

Filtr wysokiego ciśnienia LPG - BAJONETT
 Der Hochdruck-Filtersatz LPG - BAJONETT
 High pressure filter for LPG - BAJONETT
 Фильтр высокого давления LPG - BAJONETT
 Φίλτρο LPG υψηλής πίεσης - BAJONETT

CENA - PREIS - PRICE - ЦЕНА - TIMH : PLN EUR

**F-704-C3**

Filtr wysokiego ciśnienia LPG - Euro Connector
 Der Hochdruck-Filtersatz LPG - Euro Connector
 High pressure filter for LPG - Euro Connector
 Фильтр высокого давления LPG - Euro Connector
 Φίλτρο LPG υψηλής πίεσης - Euro Connector

CENA - PREIS - PRICE - ЦЕНА - TIMH : PLN EUR

**F-704 S**

Filtr ceramiczny z wejściem 1/4 „ i wyjściem 1/4”
 Der Hochdruck-Filtersatz LPG für Anlagen
 High pressure filter for industry
 Керамический фильтр с входом 1/4 „ и выходом 1/4 „
 ΚΕΡΑΜΙΚΟ ΦΙΛΤΡΟ ΜΕ ΕΙΣΟΔΟ 1/4” ΚΑΙ ΕΞΟΔΟ 1/4”

CENA - PREIS - PRICE - ЦЕНА - TIMH : PLN EUR



F-701-L M10

Zespół filtra LPG fazy płynnej M10 wielokrotnego użytku z wymiennym wkładem z włókna szklanego (FW-115-2)
 Mehrweg Flüssiggasfilter M 10 mit Glasfasereinsatz (FW-115-2)
 LPG liquid phase filter set M10 for multiple use with a replacement glass fibre insert (FW-115-2)
 Комплект фильтра LPG жидкой фазы M10 многоразовый со сменным катриджем из стекловолокна (FW-115-2)
 Φίλτρο υγρής φάσης M 10 με ανταλλακτικό FW-115-2

CENA - PREIS - PRICE - ЦЕНА - TIMH : PLN EUR



F-701-L M12

Zespół filtra LPG fazy płynnej M12 wielokrotnego użytku z wymiennym wkładem z włókna szklanego (FW-115-2)
 Mehrweg Flüssiggasfilter M 12 mit Glasfasereinsatz (FW-115-2)
 LPG liquid phase filter set M12 for multiple use with a replacement glass fibre insert (FW-115-2)
 Комплект фильтра LPG жидкой фазы M12 многоразовый со сменным катриджем из стекловолокна (FW-115-2)
 Φίλτρο υγρής φάσης M 12 με ανταλλακτικό FW-115-2

CENA - PREIS - PRICE - ЦЕНА - TIMH : PLN EUR



F-770 C-D

Filtr ze złączkami - wlot 5/8" - wylot 1/4"
 Filter inkl. Anschlüsse Eing. 5/8" - Ausg. 1/4"
 Filter with couplings - inlet 5/8" - outlet 1/4"
 Фильтр со штуцерами - вход 5/8" - выхлоп 1/4"
 Φίλτρο με σπειρώματα είσοδος 5/8" - έξοδος 1/4"

CENA - PREIS - PRICE - ЦЕНА - TIMH : PLN EUR

**ZESPÓŁ FILTRACYJNY LPG I CNG FAZY LOTNEJ WIELOKROTNEGO UŻYTKU. ZACISKANY Z JEDNEJ STRONY, ZAMKNIĘTY ZEGEREM Z DRUGIEJ.
 DER FILTERSATZ LPG UND CNG MEHRWEGFILTERSATZ DER GASFÖRMIGEN PHASE. EINERSEITS EINGEKLEMMT. ANDERSEITS GESCHLOSSEN SPRENGRING.
 LPG AND CNG DRY GAS FILTER SET WITH EXCHANGEABLE FILTER CARTRIDGE. ONE SIDE CLENCHED, SECOND SIDE CLOSED BY RETAINING RING.
 УЗЕЛ ФИЛЬТРА LPG И CNG ГАЗОВОЙ ФАЗЫ, МНОГОКРАТНЫЙ. ЗАЖИМАЕМЫЙ С ОДНОЙ СТОРОНЫ, ЗАКРЫТЫЙ СТОПОРНЫМ КОЛЬЦОМ С ДРУГОЙ.**

F-779 B & F-779 BD



F-779 B

Filtr fazy lotnej LPG, CNG - wymienny - bibuła CF-106 - dł. 99 mm
 Filter LPG und CNG - CF-106 - Länge 99 mm
 Filter LPG and CNG - CF-106 - Length 99 mm
 Фильтр LPG и CNG - CF-106 - дл. 99 mm
 Φίλτρο LPG και CNG - CF-106 - μήκους 99 χιλ

CENA - PREIS - PRICE - ЦЕНА - TIMH : PLN EUR



F-779 BD

Filtr fazy lotnej LPG, CNG - wymienny - bibuła CF-109 - dł. 124 mm
 Filter LPG und CNG - CF-109 - Länge 124 mm
 Filter LPG and CNG - CF-109 - Length 124 mm
 Фильтр LPG и CNG - CF-109 - дл. 124 mm
 Φίλτρο LPG και CNG - CF-109 - μήκους 124 χιλ

CENA - PREIS - PRICE - ЦЕНА - TIMH : PLN EUR

	D=11	D=12	D=14	D=16	D=2X11	D=2X12	D=3X8	D=4X8
D=11	✓				✓		✓	✓
D=12	✓	✓			✓	✓	✓	✓
D=14	✓	✓	✓		✓	✓	✓	✓
D=16	✓	✓	✓	✓	✓	✓	✓	✓
D=2X11					✓			
D=2X12						✓		

JEDNORAZOWY ZESPÓŁ FILTRA LPG I CNG FAZY LOTNEJ, ZACISKANY Z DWÓCH STRON.
 DER LPG UND CNG EINWEGFILTERSATZ DER GASFÖRMIGEN PHASE, BEIDERSEITS
 EINGEKLEMMT.

DISPOSABLE LPG AND CNG DRY GAS FILTER UNIT, BOTH SIDES CLENCHED.
 ОДНОКРАТНЫЙ УЗЕЛ ФИЛЬТРА LPG И CNG ГАЗОВОЙ ФАЗЫ, ЗАЖИМАЕМЫЙ
 С ДВУХ СТОРОН.

F-779 C & F-779 CD



F-779 C

Jednorazowy filtr LPG i CNG - bibuła CF-106 - dł. 99 mm
 Der LPG und CNG Einwegfiltersatz der gasförmigen Phase CF-106 Länge 99 mm
 Disposable filter LPG and CNG - CF-106 - Lenght 99 mm
 Одноразовый узел фильтра LPG и CNG - CF-106 - дл. 99 mm
 Φίλτρο LPG και CNG μιας χρήσης - CF-106 - μήκους 99 χιλ

CENA - PREIS - PRICE - ЦЕНА - TIMH :

PLN

EUR



F-779 CD

Jednorazowy filtr LPG i CNG - bibuła CF-109 - dł. 124 mm
 Der LPG und CNG Einwegfiltersatz der gasförmigen Phase CF-109 Länge 124mm
 Disposable filter LPG and CNG - CF-109 - Lenght 124 mm
 Одноразовый узел фильтра LPG и CNG - CF-109 - дл. 124 mm
 Φίλτρο LPG και CNG μιας χρήσης - CF-109 - μήκους 124 χιλ

CENA - PREIS - PRICE - ЦЕНА - TIMH :

PLN

EUR

	✓				✓		✓	✓
	✓	✓			✓	✓	✓	✓
	✓	✓	✓		✓	✓	✓	✓
	✓	✓	✓	✓	✓	✓	✓	✓
					✓			
						✓		

JEDNORAZOWY ZESPÓŁ FILTRA LPG I CNG FAZY LOTNEJ, ZACISKANY Z JEDNEJ STRONY.
 DER LPG UND CNG EINWEGFILTERSATZ DER GASFÖRMIGEN PHASE, EINGEKLEMMT.

DISPOSABLE LPG AND CNG DRY GAS FILTER UNIT, ONE SIDE CLENCHED.
 ОДНОКРАТНЫЙ УЗЕЛ ФИЛЬТРА LPG И CNG ГАЗОВОЙ ФАЗЫ, ЗАЖИМАЕМЫЙ
 С ДНОЙ СТОРОНЫ.

F-781



F-781

Jednorazowy filtr LPG i CNG - bibuła CF-106 - dł. 98 mm
 Der LPG und CNG Einwegfiltersatz der gasförmigen Phase CF-106 Länge 98 mm
 Disposable filter LPG and CNG - CF-106 - Lenght 98 mm
 Одноразовый узел фильтра LPG и CNG - CF-106 - дл. 98 mm
 Φίλτρο LPG και CNG μιας χρήσης - CF-106 - μήκους 98 χιλ

CENA - PREIS - PRICE - ЦЕНА - TIMH :

PLN

EUR

	✓						✓	✓
	✓	✓			✓	✓	✓	✓
	✓	✓	✓		✓	✓	✓	✓
	✓	✓	✓	✓	✓	✓	✓	✓

JEDNORAZOWY ZESPÓŁ FILTRA LPG I CNG FAZY LOTNEJ, ZACISKANY Z JEDNEJ STRONY.
 DER LPG UND CNG EINWEGFILTERSATZ DER GASFÖRMIGEN PHASE, EINGEKLEMMT.
 DISPOSABLE LPG AND CNG DRY GAS FILTER UNIT, ONE SIDE CLENCHED.
 ОДНОКРАТНЫЙ УЗЕЛ ФИЛЬТРА LPG И CNG ГАЗОВОЙ ФАЗЫ, ЗАЖИМАННЫЙ С ОДНОЙ СТОРОНЫ.

F-782









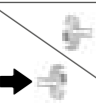

F-782 BULPREN

Jednorazowy filtr LPG i CNG - BULPREN - dł. 82 mm
 Der LPG und CNG Einwegfiltersatz der gasförmigen Phase - BULPREN - Länge 82 mm
 Disposable filter LPG and CNG - BULPREN - Length 82 mm
 Одноразовый узел фильтра LPG и CNG - BULPREN - дл. 82 mm
 Φίλτρο LPG και CNG μιας χρήσης - BULPREN - μήκους 82 χιλ

CENA - PREIS - PRICE - ЦЕНА - TIMH :

PLN

EUR

				
	✓			
		✓		
			✓	
				

WKŁADY FILTRÓW - FILTEREINSÄTZE - FILTER CARTRIDGES ПАТРОНЫ ФИЛЬТРОВ - ΑΝΤΑΛΛΑΚΤΙΚΑ ΦΙΛΤΡΩΝ



FL-BL 01

Wkład filtra BLASTER - poliester - do FL05
 Polyesterfiltereinsatz (mit dem Netz) - BLASTER - für FL05
 Polyester filter cartridge (with wire mesh) - BLASTER - for FL05
 Κατρίτζ φίλτρα BLASTER - πολυεστέρας - do FL05
 Ανταλλακτικό πολυεστέρα - διαχωρισμού για FL 05

CENA - PREIS - PRICE - ЦЕНА - TIMH :

PLN

EUR



FW-101-Z

Wkład bibułowy - F-701, F-701-B, F-701-W1, F-701-W2, F-701K
 Papierfiltereinsatz - F-701, F-701-B, F-701-W1, F-701-W2, F-701K
 Paper filter cartridge - F-701, F-701-B, F-701-W1, F-701-W2, F-701K
 Πατρων бумажный - F-701, F-701-B, F-701-W1, F-701-W2, F-701K
 Φίλτρο χάρτινο F-701, F-701-B, F-701-W1, F-701-W2, F-701K

CENA - PREIS - PRICE - ЦЕНА - TIMH :

PLN

EUR



FW-102-Z

Wkład bibułowy - F-779-A, Magic
 Papierfiltereinsatz - F-779-A, Magic
 Paper filter cartridge - F-779-A, Magic
 Πατρων бумажный - F-779-A, Magic
 Φίλτρο χάρτινο F-779-A, Magic

CENA - PREIS - PRICE - ЦЕНА - TIMH :

PLN

EUR



FW-106-Z

Wkład bibułowy - F-779-B,C; F-781
 Papierfiltereinsatz - F-779-B,C; F-781
 Paper filter cartridge - F-779-B,C; F-781
 Πατρων бумажный - F-779-B,C; F-781
 Φίλτρο χάρτινο F-779-B,C; F-781

CENA - PREIS - PRICE - ЦЕНА - TIMH :

PLN

EUR



FW-106-1-Z

Wkład poliestrowy (z siatką) - F-779-B,C; F-781
 Polyesterfiltereinsatz (mit dem Netz) - F-779-B,C; F-781
 Polyester filter cartridge (with wire mesh) - F-779-B,C; F-781
 Πατρων полиэстрový (с сеткой) - F-779-B,C; F-781
 Φίλτρο πολυεστέρα (συρμάτινο) F-779-B,C; F-781

CENA - PREIS - PRICE - ЦЕНА - TIMH :

PLN

EUR

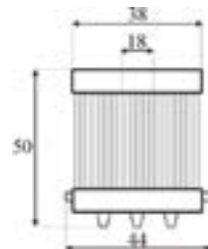

FW-106-2-Z

Wkład z włókna szklanego (z siatką) - F-779-B,C; F-781
 Glasfaserfiltereinsatz - F-779-B,C; F-781
 Fiber glass filter cartridge (with wire mesh) - F-779-B,C; F-781
 Патрон из стекловолокна (с сеткой) - F-779-B,C; F-781
 Φίλτρο από υαλονήματα (συρμάτινο) - F-779-B,C; F-781

CENA - PREIS - PRICE - ЦЕНА - TIMH : PLN EUR

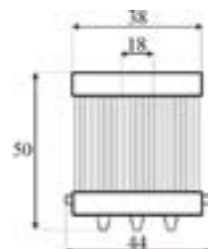

FW-106-3-Z

Wkład poliestrowy (bez siatki) - F-779-B,C; F-781
 Polyesterfiltereinsatz (ohne Netz) - F-779-B,C; F-781
 Polyester filter cartridge (without wire mesh) - F-779-B,C; F-781
 Патрон полиэстровый (без сетки) - F-779-B,C; F-781
 Φίλτρο πολυεστέρα (χωρίς συρμάτινο) - F-779-B,C; F-781

CENA - PREIS - PRICE - ЦЕНА - TIMH : PLN EUR



FW-107-Z

Wkład bibułowy - F-779-B-d,C-d
 Papierfiltereinsatz - F-779-B-d,C-d
 Paper filter cartridge - F-779-B-d,C-d
 Патрон бумажный - F-779-B-d,C-d
 Φίλτρο χαρτίνο - F-779-B-d,C-d

CENA - PREIS - PRICE - ЦЕНА - TIMH : PLN EUR

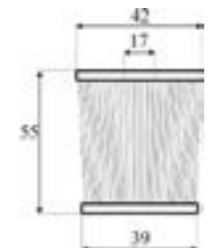

FW-107-2-Z

Wkład z włókna szklanego (z siatką) - F-779-B-d,C-d
 Glasfaserfiltereinsatz - F-779-B-d,C-d
 Fiber glass filter cartridge (with wire mesh) - F-779-B-d,C-d
 Патрон из стекловолокна (с сеткой) - F-779-B-d,C-d
 Φίλτρο από υαλονήματα (συρμάτινο) - F-779-B-d,C-d

CENA - PREIS - PRICE - ЦЕНА - TIMH : PLN EUR

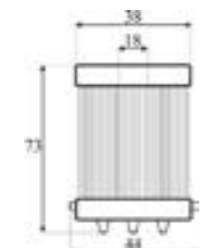

FW-109-Z

Wkład bibułowy - do F-779-B-d,C-d
 Papierfiltereinsatz - F-779-B-d,C-d
 Paper filter cartridge - F-779-B-d,C-d
 Патрон бумажный - F-779-B-d,C-d
 Φίλτρο χαρτίνο - F-779-B-d,C-d

CENA - PREIS - PRICE - ЦЕНА - TIMH : PLN EUR

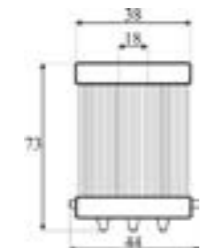

FW-109-1-Z

Wkład poliestrowy (z siatką) - do F-779-B-d,C-d
 Polyesterfiltereinsatz (mit dem Netz) - F-779-B-d,C-d
 Polyester filter cartridge (with wire mesh) - F-779-B-d,C-d
 Патрон полиэстровый (с сеткой) - F-779-B-d,C-d
 Φίλτρο πολυεστέρα (συρμάτινο) - F-779-B-d,C-d

CENA - PREIS - PRICE - ЦЕНА - TIMH : PLN EUR

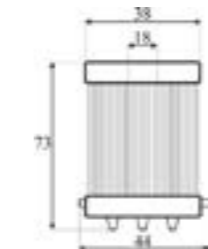

FW-109-2-Z

Wkład z włókna szklanego (z siatką) - F-779-B-d,C-d
 Glasfaserfiltereinsatz - F-779-B-d,C-d
 Fiber glass filter cartridge (with wire mesh) - F-779-B-d,C-d
 Патрон из стекловолокна (с сеткой) - F-779-B-d,C-d
 Φίλτρο από υαλονήματα (συρμάτινο) - F-779-B-d,C-d

CENA - PREIS - PRICE - ЦЕНА - TIMH : PLN EUR

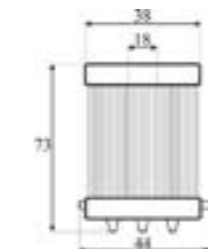

FW-109-3-Z

Wkład poliestrowy (bez siatki) - F-779-B-d,C-d
 Polyesterfiltereinsatz (ohne Netz) - F-779-B-d,C-d
 Polyester filter cartridge (without wire mesh) - F-779-B-d,C-d
 Патрон полиэстровый (без сетки) - F-779-B-d,C-d
 Φίλτρο πολυεστέρα (χωρίς συρμάτινο) - F-779-B-d,C-d

CENA - PREIS - PRICE - ЦЕНА - TIMH : PLN EUR

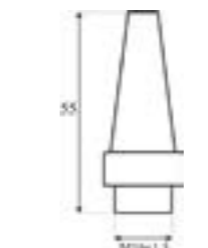

FW-110

Wkład ceramiczny (brąz spiekany) - F-703 & F-704
 Keramikiltereinsatz (Sinterbronze) - F-703 & F-704
 Sintered bronze filter cartridge - F-703 & F-704
 Керамический патрон (спеченная бронза) - F-703 & F-704
 ΚΕΡΑΜΙΚΟ ΑΝΤΑΛΛΑΚΤΙΚΟ (ΟΡΕΙΧΑΛΚΙΝΟ) - F-703 & F-704

CENA - PREIS - PRICE - ЦЕНА - TIMH : PLN EUR

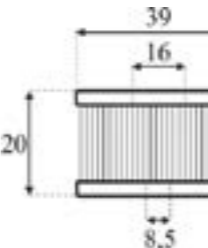

FWI-200-Z

Wkład bibułowy - Lovato
 Papierfiltereinsatz - Lovato
 Paper filter cartridge - Lovato
 Патрон бумажный - Lovato
 Φίλτρο χαρτίνο - Lovato

CENA - PREIS - PRICE - ЦЕНА - TIMH : PLN EUR

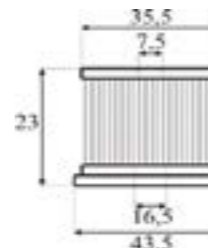

FWI-201-P

Wkład bibułowy - Marini
 Papierfiltereinsatz - Marini
 Paper filter cartridge - Marini
 Патрон бумажный - Marini
 Φίλτρο χαρτίνο - Marini

CENA - PREIS - PRICE - ЦЕНА - TIMH : PLN EUR

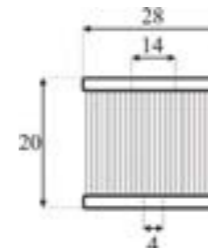

FWI-202-Z

Wkład bibułowy - Landi
 Papierfiltereinsatz - Landi
 Paper filter cartridge - Landi
 Патрон бумажный - Landi
 Φίλτρο χαρτίνο - Landi

CENA - PREIS - PRICE - ЦЕНА - TIMH : PLN EUR

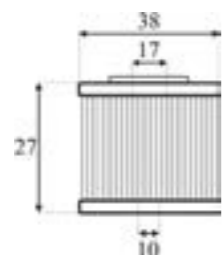
**FWI-203-P**

Wkład bibułowaty - BRC
 Papierfiltereinsatz - BRC
 Paper filter cartridge - BRC
 Патрон бумажный - BRC
 Φίλτρο χάρτινο - BRC

CENA - PREIS - PRICE - ЦЕНА - TIMH :

PLN

EUR

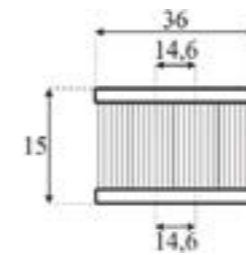
**FWI-208-P**

Wkład bibułowaty - Landi Renzo, Med.
 Papierfiltereinsatz - Landi Renzo, Med.
 Paper filter cartridge - Landi Renzo, Med.
 Патрон бумажный - Landi Renzo, Med.
 Φίλτρο χάρτινο - Landi Renzo, Med.

CENA - PREIS - PRICE - ЦЕНА - TIMH :

PLN

EUR

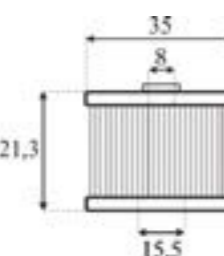
**FWI-204-P**

Wkład bibułowaty - Med.
 Papierfiltereinsatz - Med.
 Paper filter cartridge - Med.
 Патрон бумажный - Med.
 Φίλτρο χάρτινο - Med.

CENA - PREIS - PRICE - ЦЕНА - TIMH :

PLN

EUR

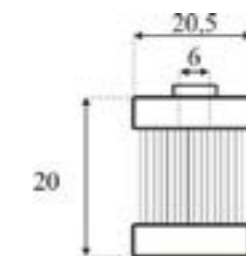
**FWI-209-P**

Wkład bibułowaty - Romano
 Papierfiltereinsatz - Romano
 Paper filter cartridge - Romano
 Патрон бумажный - Romano
 Φίλτρο χάρτινο - Romano

CENA - PREIS - PRICE - ЦЕНА - TIMH :

PLN

EUR

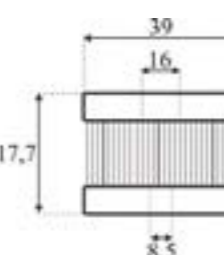
**FWI-205**

Wkład bibułowaty - Stefanneli
 Papierfiltereinsatz - Stefanneli
 Paper filter cartridge - Stefanneli
 Патрон бумажный - Stefanneli
 Φίλτρο χάρτινο - Stefanneli

CENA - PREIS - PRICE - ЦЕНА - TIMH :

PLN

EUR

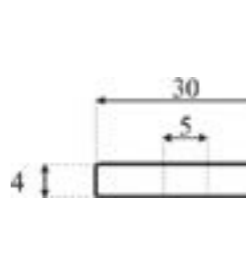
**FWI-210**

Wkład filtrujący - Bedini
 Filtereinsatz - Bedini
 Felt filter cartridge - Bedini
 фильтр-патрон - Bedini
 ΑΝΤΑΛΛΑΚΤΙΚΟ ΦΙΛΤΡΟΥ Bedini

CENA - PREIS - PRICE - ЦЕНА - TIMH :

PLN

EUR

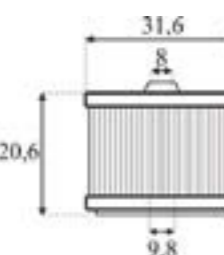
**FWI-206-P**

Wkład bibułowaty - Valtek, Zavoli, Emma Gas, Milano
 Papierfiltereinsatz - Valtek, Zavoli, Emma Gas, Milano
 Paper filter cartridge - Valtek, Zavoli, Emma Gas, Milano
 Патрон бумажный - Valtek, Zavoli, Emma Gas, Milano
 Φίλτρο χάρτινο - Valtek, Zavoli, Emma Gas, Milano

CENA - PREIS - PRICE - ЦЕНА - TIMH :

PLN

EUR

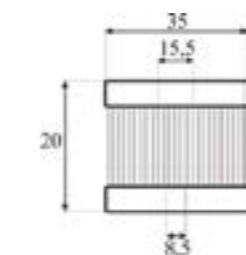
**FWI-212-Z**

Wkład bibułowaty - Tomasetto
 Papierfiltereinsatz - Tomasetto
 Paper filter cartridge - Tomasetto
 Патрон бумажный - Tomasetto
 Φίλτρο χάρτινο - Tomasetto

CENA - PREIS - PRICE - ЦЕНА - TIMH :

PLN

EUR

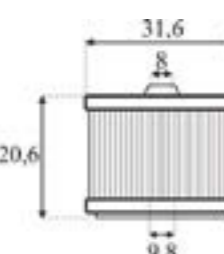
**FWI-206-2**

Wkład z włókna szklanego (z siatką) - Valtek, Zavoli, Emma Gas, Milano
 Glasfaserfiltereinsatz - Valtek, Zavoli, Emma Gas, Milano
 Fiber glass filter cartridge (with wire mesh) - Valtek, Zavoli, Emma Gas, Milano
 Патрон из стекловолокна (с сеткой) - Valtek, Zavoli, Emma Gas, Milano
 Φίλτρο από υαλονήματα (συρμάτινο) - Valtek, Zavoli, Emma Gas, Milano

CENA - PREIS - PRICE - ЦЕНА - TIMH :

PLN

EUR

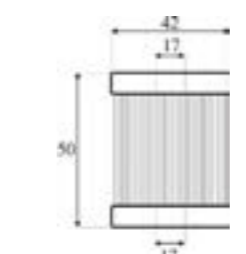
**FWI-213-Z**

Wkład bibułowaty - Med.
 Papierfiltereinsatz - Med.
 Paper filter cartridge - Med.
 Патрон бумажный - Med.
 Φίλτρο χάρτινο - Med.

CENA - PREIS - PRICE - ЦЕНА - TIMH :

PLN

EUR

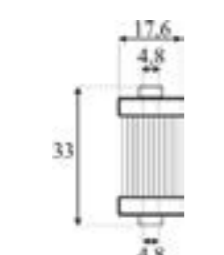
**FWI-207-P**

Wkład bibułowaty - Omnia, Koltec, Voltran
 Papierfiltereinsatz - Omnia, Koltec, Voltran
 Paper filter cartridge - Omnia, Koltec, Voltran
 Патрон бумажный - Omnia, Koltec, Voltran
 Φίλτρο χάρτινο - Omnia, Koltec, Voltran

CENA - PREIS - PRICE - ЦЕНА - TIMH :

PLN

EUR

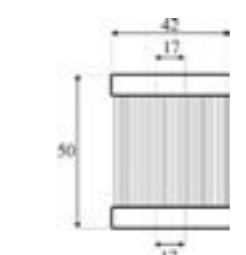
**FWI-213-1-Z**

Wkład poliestrowy (z siatką) - Med.
 Polyesterfiltereinsatz (mit dem Netz) - Med.
 Polyester filter cartridge (with wire mesh) - Med.
 Патрон полиэстровый (с сеткой) - Med.
 Φίλτρο πολυεστέρα (χωρίς συρμάτινο) - Med.

CENA - PREIS - PRICE - ЦЕНА - TIMH :

PLN

EUR

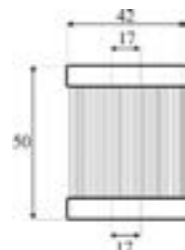

FWI-213-2-Z

Wkład z włókna szklanego (z siatką) - Med.
 Glasfaserfiltereinsatz - Med.
 Fiber glass filter cartridge (with wire mesh) - Med.
 Патрон из стекловолокна (с сеткой) - Med.
 Φίλτρο από υαλονήματα (συρμάτινο) - Med.

CENA - PREIS - PRICE - ЦЕНА - TIMH : PLN EUR

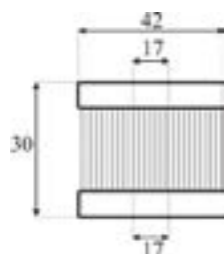

FWI-214-1-Z

Wkład poliestrowy (z siatką) - Prins
 Polyesterfiltereinsatz (mit dem Netz) - Prins
 Polyester filter cartridge (with wire mesh) - Prins
 Патрон полиэфэстрэвый (с сеткой) - Prins
 Φίλτρο πολυεστέρα (συρμάτινο) - Prins

CENA - PREIS - PRICE - ЦЕНА - TIMH : PLN EUR

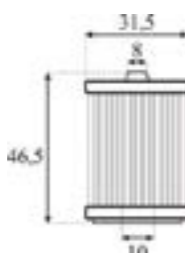

FWI-215-P

Wkład bibułowy - Valtek/OMVL-Dream, Stella
 Papierfiltereinsatz - Valtek/OMVL-Dream, Stella
 Paper filter cartridge - Valtek/OMVL-Dream, Stella
 Патрон бумажный - Valtek/OMVL-Dream, Stella
 Φίλτρο χάρτινο - Valtek/OMVL-Dream, Stella

CENA - PREIS - PRICE - ЦЕНА - TIMH : PLN EUR

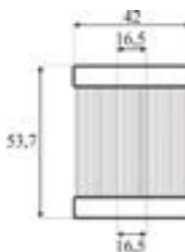

FWI-216-Z

Wkład bibułowy - Matrix
 Papierfiltereinsatz - Matrix
 Paper filter cartridge - Matrix
 Патрон бумажный - Matrix
 Φίλτρο χάρτινο - Matrix

CENA - PREIS - PRICE - ЦЕНА - TIMH : PLN EUR

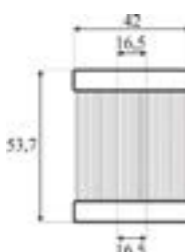

FWI-216-1-Z

Wkład poliestrowy (z siatką) - Matrix
 Polyesterfiltereinsatz (mit dem Netz) - Matrix
 Polyester filter cartridge (with wire mesh) - Matrix
 Патрон полиэфэстрэвый (с сеткой) - Matrix
 Φίλτρο πολυεστέρα (συρμάτινο) - Matrix

CENA - PREIS - PRICE - ЦЕНА - TIMH : PLN EUR

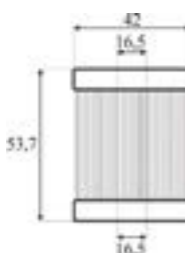

FWI-216-2-Z

Wkład z włókna szklanego (z siatką) - Matrix
 Glasfaserfiltereinsatz - Matrix
 Fiber glass filter cartridge (with wire mesh) - Matrix
 Патрон из стекловолокна (с сеткой) - Matrix
 Φίλτρο από υαλονήματα (συρμάτινο) - Matrix

CENA - PREIS - PRICE - ЦЕНА - TIMH : PLN EUR

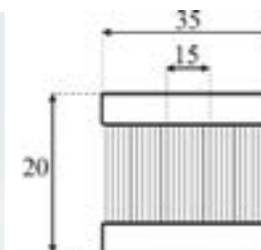

FWI-217-Z

Wkład bibułowy (denka metalowe) - Tomasetto zintegrowane
 Papierfiltereinsatz (Metalldeckel) - integrierten Tomasetto
 Paper filter cartridge (metal endcaps) - Tomasetto integrated
 Патрон бумажный (донышка металлические) - Tomasetto интегрированный
 Φίλτρο χάρτινο - Tomasetto ενσωματωμένο

CENA - PREIS - PRICE - ЦЕНА - TIMH : PLN EUR

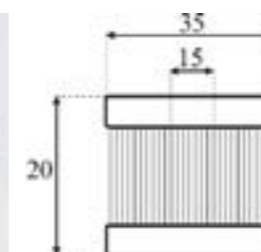

FWI-217-P

Wkład bibułowy (denka plastikowe) - Tomasetto zintegrowane
 Papierfiltereinsatz (Plastikdeckel) - integrierten Tomasetto
 Paper filter cartridge (plastic endcaps) - Tomasetto integrated
 Патрон бумажный (донышка пластмассовые) - Tomasetto интегрированный
 Φίλτρο χάρτινο - Tomasetto ενσωματωμένο

CENA - PREIS - PRICE - ЦЕНА - TIMH : PLN EUR

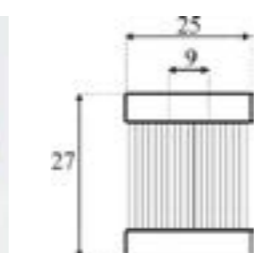

FWI-218-Z

Wkład bibułowy - OMB
 Papierfiltereinsatz - OMB
 Paper filter cartridge - OMB
 Патрон бумажный - OMB
 Φίλτρο χάρτινο - OMB

CENA - PREIS - PRICE - ЦЕНА - TIMH : PLN EUR

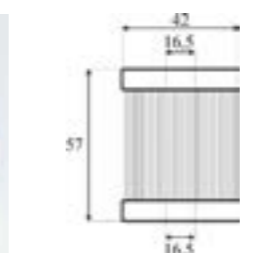

FWI-219-Z

Wkład bibułowy - BRC
 Papierfiltereinsatz - BRC
 Paper filter cartridge - BRC
 Патрон бумажный - BRC
 Φίλτρο χάρτινο - BRC

CENA - PREIS - PRICE - ЦЕНА - TIMH : PLN EUR

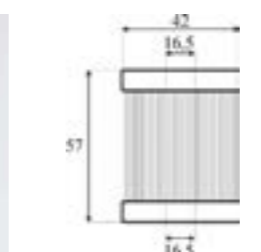

FWI-219-1-Z

Wkład poliestrowy (z siatką) - BRC
 Polyesterfiltereinsatz (mit dem Netz) - BRC
 Polyester filter cartridge (with wire mesh) - BRC
 Патрон полиэфэстрэвый (с сеткой) - BRC
 Φίλτρο πολυεστέρα (συρμάτινο) - BRC

CENA - PREIS - PRICE - ЦЕНА - TIMH : PLN EUR

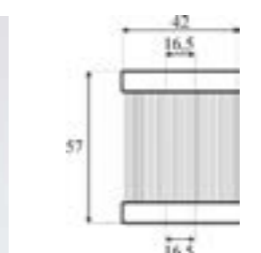

FWI-219-2-Z

Wkład z włókna szklanego (z siatką) - BRC
 Glasfaserfiltereinsatz - BRC
 Fiber glass filter cartridge (with wire mesh) - BRC
 Патрон из стекловолокна (с сеткой) - BRC
 Φίλτρο από υαλονήματα (συρμάτινο) - BRC

CENA - PREIS - PRICE - ЦЕНА - TIMH : PLN EUR

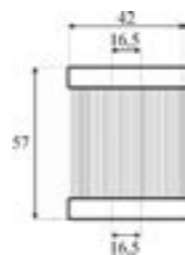

FWI-219-3-Z

Wkład poliestrowy (bez siatki) - BRC
Polyesterfiltereinsatz (ohne Netz) - BRC
Polyester filter cartridge (without wire mesh) - BRC
Патрон полиэстровый (без сетки) - BRC
Φίλτρο πολυεστέρα (χωρίς συρμάτινο) - BRC

CENA - PREIS - PRICE - ЦЕНА - TIMH :

PLN

EUR

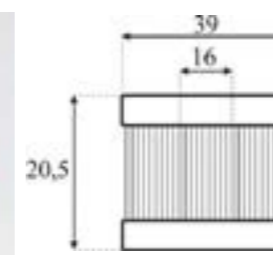

FWI-225

Wkład bibułowy - Awato
Papierfiltereinsatz - Awato
Paper filter cartridge - Awato
Патрон бумажный - Awato
Φίλτρο χάρτινο - Awato

CENA - PREIS - PRICE - ЦЕНА - TIMH :

PLN

EUR

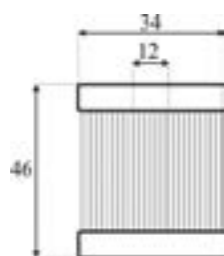

FWI-220

Wkład bibułowy - Tartarini
Papierfiltereinsatz - Tartarini
Paper filter cartridge - Tartarini
Патрон бумажный - Tartarini
Φίλτρο χάρτινο - Tartarini

CENA - PREIS - PRICE - ЦЕНА - TIMH :

PLN

EUR

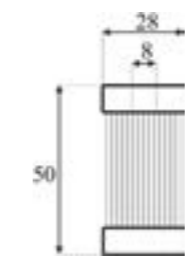

FWI-226

Wkład bibułowy - Lovato
Papierfiltereinsatz - Lovato
Paper filter cartridge - Lovato
Патрон бумажный - Lovato
Φίλτρο χάρτινο - Lovato

CENA - PREIS - PRICE - ЦЕНА - TIMH :

PLN

EUR



FWI-221

Wkład filtrujący - Bigas
Filtereinsatz - Bigas
Felt filter cartridge - Bigas
фильтр-патрон - Bigas
ΑΝΤΑΛΛΑΚΤΙΚΟ ΦΙΛΤΡΟΥ Bigas

CENA - PREIS - PRICE - ЦЕНА - TIMH :

PLN

EUR

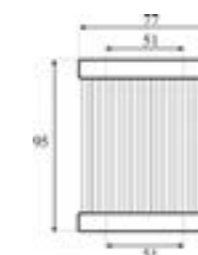

FWI-227

Wkład bibułowy - JTG
Papierfiltereinsatz - JTG
Paper filter cartridge - JTG
Патрон бумажный - JTG
Φίλτρο χάρτινο - JTG

CENA - PREIS - PRICE - ЦЕНА - TIMH :

PLN

EUR

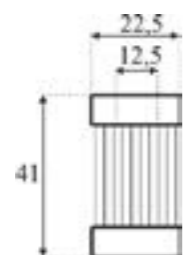

FWI-222

Wkład z siatki chromo-niklowej - Vialle
Glasfaser mit dem Netz - Vialle
Chrome-nickel mesh filter cartridge - Vialle
Патрон из хромоникелевой сетки - Vialle
Φίλτρο χρωμίου-νικελίου - Vialle

CENA - PREIS - PRICE - ЦЕНА - TIMH :

PLN

EUR

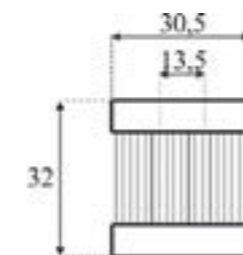

FWI-228-2

Wkład z włókna szklanego (z siatką) - IMPCO
Glasfaserfiltereinsatz - IMPCO
Fiber glass filter cartridge (with wire mesh) - IMPCO
Патрон из стекловолокна (с сеткой) - IMPCO
Φίλτρο από υαλονήματα (συρμάτινο) - IMPCO

CENA - PREIS - PRICE - ЦЕНА - TIMH :

PLN

EUR

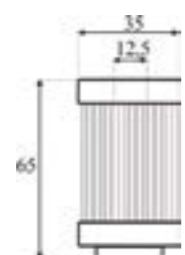

FWI-223

Wkład bibułowy - JTG
Papierfiltereinsatz - JTG
Paper filter cartridge - JTG
Патрон бумажный - JTG
Φίλτρο χάρτινο - JTG

CENA - PREIS - PRICE - ЦЕНА - TIMH :

PLN

EUR

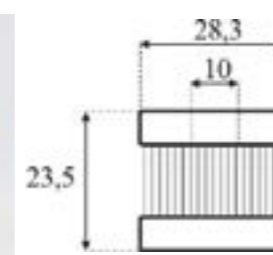

FWI-229

Wkład bibułowy - Lovato - RGJ Smart
Papierfiltereinsatz - Lovato - RGJ Smart
Paper filter cartridge - Lovato - RGJ Smart
Патрон бумажный - Lovato - RGJ Smart
Φίλτρο χάρτινο - Lovato - RGJ Smart

CENA - PREIS - PRICE - ЦЕНА - TIMH :

PLN

EUR

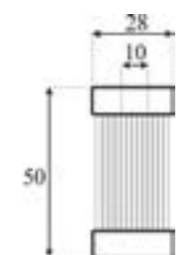

FWI-224

Wkład bibułowy - RMG
Papierfiltereinsatz - RMG
Paper filter cartridge - RMG
Патрон бумажный - RMG
Φίλτρο χάρτινο - RMG

CENA - PREIS - PRICE - ЦЕНА - TIMH :

PLN

EUR

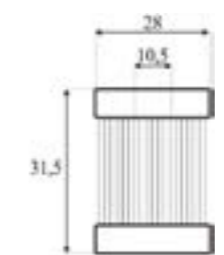

FWI-233

Wkład Lovato - Easy Fast Smart, OBD II, DIRECT INJECTION - RGJ 3.2
Filtereinsatz Lovato Easy Fast Smart, OBD II, DIRECT INJECTION - RGJ 3.2
Filter cartridge Lovato Easy Fast Smart, OBD II, DIRECT INJECTION - RGJ 3.2
Патрон бумажный Lovato Easy Fast Smart, OBD II, DIRECT INJECTION RGJ 3.2
Φίλτρο χάρτινο Lovato Easy Fast Smart, OBD II, DIRECT INJECTION - RGJ 3.2

CENA - PREIS - PRICE - ЦЕНА - TIMH :

PLN

EUR

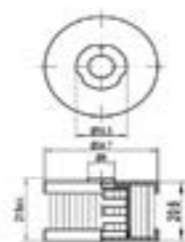

FWI-235

Wkład filtra Landi Renzo, Omegas, Omegas Evo - LI10
 Filtereinsatz Landi Renzo, Omegas, Omegas Evo - LI10
 Filter cartridge Landi Renzo, Omegas, Omegas Evo - LI10
 Патрон бумажный Landi Renzo, Omegas, Omegas Evo - LI10
 Φίλτρο χάρτινο Landi Renzo, Omegas, Omegas Evo - LI10

CENA - PREIS - PRICE - ЦЕНА - TIMH : PLN EUR

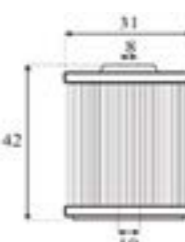

FWI-236-2

Wkład z włókna szklanego (z siatką) - Valtek type 92 maggiolato big, max
 Glasfaserfiltereinsatz - Valtek type 92 maggiolato big, max
 Fiber glass filter cartridge (with wire mesh) Valtek type 92 maggiolato big, max
 Патрон из стекловолокна (с сеткой) - Valtek type 92 maggiolato big, max
 Φίλτρο από υαλονήματα (συρμάτινο) - Valtek type 92 maggiolato big, max

CENA - PREIS - PRICE - ЦЕНА - TIMH : PLN EUR

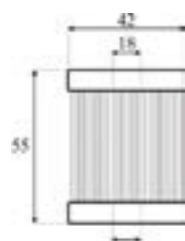

FWI-275-2

Wkład z włókna szklanego (z siatką) - Valtek
 Glasfaserfiltereinsatz - Valtek
 Fiber glass filter cartridge (with wire mesh) - Valtek
 Патрон из стекловолокна (с сеткой) - Valtek
 Φίλτρο από υαλονήματα (συρμάτινο) - Valtek

CENA - PREIS - PRICE - ЦЕНА - TIMH : PLN EUR

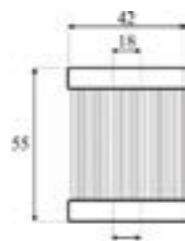

FWI-275-3

Wkład poliestrowy (bez siatki) - Valtek
 Polyesterfiltereinsatz (ohne Netz) - Valtek
 Polyester filter cartridge (without wire mesh) - Valtek
 Патрон полиэфировый (без сетки) - Valtek
 Φίλτρο πολυεστέρα (χωρίς συρμάτινο) - Valtek

CENA - PREIS - PRICE - ЦЕНА - TIMH : PLN EUR

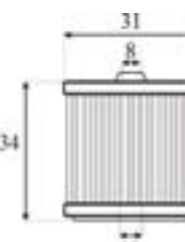

FWI-276

Wkład bibułowy - Tartarini
 Papierfiltereinsatz - Tartarini
 Paper filter cartridge - Tartarini
 Патрон бумажный - Tartarini
 Φίλτρο χάρτινο - Tartarini

CENA - PREIS - PRICE - ЦЕНА - TIMH : PLN EUR

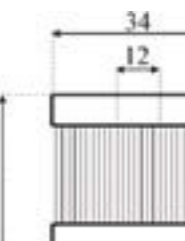

FWI-277

Wkład bibułowy - Vito
 Papierfiltereinsatz - Vito
 Paper filter cartridge - Vito
 Патрон бумажный - Vito
 Φίλτρο χάρτινο - Vito

CENA - PREIS - PRICE - ЦЕНА - TIMH : PLN EUR

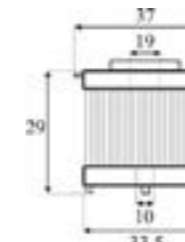

FWI-278

Wkład bibułowy - BRC
 Papierfiltereinsatz - BRC
 Paper filter cartridge - BRC
 Патрон бумажный - BRC
 Φίλτρο χάρτινο - BRC

CENA - PREIS - PRICE - ЦЕНА - TIMH : PLN EUR

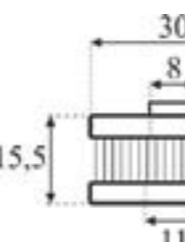

FWI-279

Wkład bibułowy - Atiker, Fema
 Papierfiltereinsatz - Atiker, Fema
 Paper filter cartridge - Atiker, Fema
 Патрон бумажный - Atiker, Fema
 Φίλτρο χάρτινο - Atiker, Fema

CENA - PREIS - PRICE - ЦЕНА - TIMH : PLN EUR

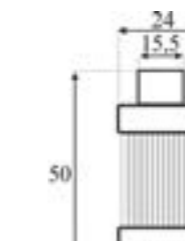

FWI-280

Wkład bibułowy - Nissan
 Papierfiltereinsatz - Nissan
 Paper filter cartridge - Nissan
 Патрон бумажный - Nissan
 Φίλτρο χάρτινο - Nissan

CENA - PREIS - PRICE - ЦЕНА - TIMH : PLN EUR

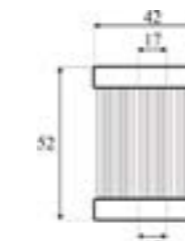

FWI-281-Z

Wkład bibułowy - Lovato
 Papierfiltereinsatz - Lovato
 Paper filter cartridge - Lovato
 Патрон бумажный - Lovato
 Φίλτρο χάρτινο - Lovato

CENA - PREIS - PRICE - ЦЕНА - TIMH : PLN EUR

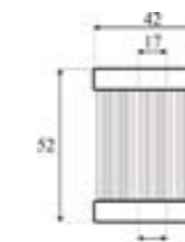

FWI-281-1-Z

Wkład poliestrowy (z siatką) - Lovato
 Polyesterfiltereinsatz (mit dem Netz) - Lovato
 Polyester filter cartridge (with wire mesh) - Lovato
 Патрон полиэфировый (с сеткой) - Lovato
 Φίλτρο πολυεστέρα (συρμάτινο) - Lovato

CENA - PREIS - PRICE - ЦЕНА - TIMH : PLN EUR

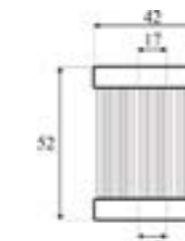

FWI-281-3-Z

Wkład poliestrowy (bez siatki) - Lovato
 Polyesterfiltereinsatz (ohne Netz) - Lovato
 Polyester filter cartridge (without wire mesh) - Lovato
 Патрон полиэфировый (без сетки) - Lovato
 Φίλτρο πολυεστέρα (χωρίς συρμάτινο) - Lovato

CENA - PREIS - PRICE - ЦЕНА - TIMH : PLN EUR



FWI-500-2-Z

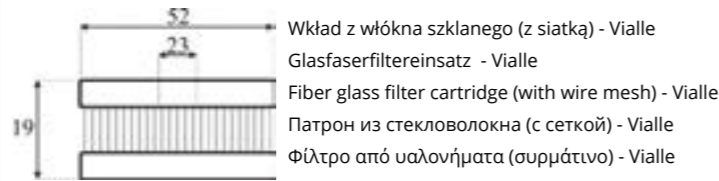

Wkład z włókna szklanego (z siatką) - Vialle
 Glasfaserfiltereinsatz - Vialle
 Fiber glass filter cartridge (with wire mesh) - Vialle
 Патрон из стекловолокна (с сеткой) - Vialle
 Φίλτρο από υαλονήματα (συρμάτινο) - Vialle

CENA - PREIS - PRICE - ЦЕНА - TIMH : PLN EUR



FW-113 BIBUŁA

Wkład wymienny do filtra odstożnikowego F-750 - papier
 Papierfiltereinsatz für F-750
 Paper filter cartridge for F-750
 Патрон бумажный - Пластиковый фильтр с отстойником - F-750
 Ανταλλακτικό φίλτρο χαρτιού για F-750

CENA - PREIS - PRICE - ЦЕНА - TIMH : PLN EUR



FW-113-2-Z WŁÓKNO

Wkład wymienny do filtra odstożnikowego F-750 - włókno szklane
 Glasfaserfiltereinsatz für F-750
 Fiber glass filter cartridge (with wire mesh) for F-750
 Патрон из стекловолокна (с сеткой) - Пластиковый фильтр с отстойником - F-750
 Ανταλλακτικό πολυεστέρα για F-750

CENA - PREIS - PRICE - ЦЕНА - TIMH : PLN EUR

KOMPLETY NAPRAWCZE - REPERATURSÄTZE - REPAIR SETS РЕМКОМПЛЕКТЫ - ΣΕΤ ΕΠΙΣΚΕΥΗΣ



FKN-107-2

Kpl. naprawczy - wkład z włókna szklanego (z siatką) - F-779-B-d
 Der Reparatursatz - Glasfaserfiltereinsatz - F-779-B-d
 Repair set - Fiber glass filter cartridge (with wire mesh) - F-779-B-d
 Ремкомплект - Патрон из стекловолокна (с сеткой) - F-779-B-d
 Σετ επισκευής - Φίλτρο από υαλονήματα (συρμάτινο) - F-779-B-d

CENA - PREIS - PRICE - ЦЕНА - TIMH : PLN EUR



FKN-1-779 B

Kpl. naprawczy - wkład poliestrowy - F-779-B
 Der Reparatursatz - Polyesterfiltereinsatz - F-779-B
 Repair set - Polyester filter cartridge - F-779-B
 Ремкомплект - Патрон полиэфировый - F-779-B
 Σετ επισκευής - Φίλτρο πολυεστέρα - F-779-B

CENA - PREIS - PRICE - ЦЕНА - TIMH : PLN EUR



FKN-1-779 BD

Kpl. naprawczy - wkład poliestrowy z siatką - F-779-B-d
 Der Reparatursatz - Polyesterfiltereinsatz (mit dem Netz) - F-779-B-d
 Repair set - Polyester filter cartridge (with wire mesh) - F-779-B-d
 Ремкомплект - Патрон полиэфировый (с сеткой) - F-779-B-d
 Σετ επισκευής - Φίλτρο πολυεστέρα (συρμάτινο) - F-779-B-d

CENA - PREIS - PRICE - ЦЕНА - TIMH : PLN EUR



FKN-113

Kpl. naprawczy do filtra odstożnikowego F-750 - wkład bibułowy
 Der Reparatursatz - Papierfiltereinsatz - F-750
 Repair set - Paper - for F-750
 Ремкомплект - Пластиковый фильтр с отстойником - F-750
 Σετ επισκευής χαρτιού για F-750

CENA - PREIS - PRICE - ЦЕНА - TIMH : PLN EUR



FKN-113-2-Z

Kpl. naprawczy do filtra odstożnikowego F-750 - włókno szklane
 Der Reparatursatz - Glasfaserfiltereinsatz - F-750
 Repair set - Fiber glass filter cartridge (with wire mesh) for F-750
 Ремкомплект - Патрон из стекловолокна (с сеткой) - Пластиковый фильтр с отстойником - F-750
 Σετ επισκευής πολυεστέρα για F-750

CENA - PREIS - PRICE - ЦЕНА - TIMH : PLN EUR

**FKN-200-Z**

Kpl. naprawczy - wkład bibuła - (Lovato)
 Der Reparatursatz - (Lovato)
 Repair set - (Lovato)
 Ремкомплект - (Lovato)
 Σετ επισκευής - (Lovato)

CENA - PREIS - PRICE - ЦЕНА - TIMH : PLN EUR

**FKN-701**

Kpl. naprawczy filtra F-701, F-701-W, F-701-K
 Der Reparatursatz für den Filter F-701, F-701-W, F-701-K
 Filter F-701, F-701-W, F-701-K repair set
 Ремкомплект фильтра F-701, F-701-W, F-701-K
 Φίλτρο F-701, F-701-W, F-701-K σετ επισκευής

CENA - PREIS - PRICE - ЦЕНА - TIMH : PLN EUR

**FKN-203-P**

Kpl. naprawczy - wkład bibuła - (BRC)
 Der Reparatursatz - (BRC)
 Repair set - (BRC)
 Ремкомплект - (BRC)
 Σετ επισκευής - (BRC)

CENA - PREIS - PRICE - ЦЕНА - TIMH : PLN EUR

**FKN-204-P**

Kpl. naprawczy - wkład bibuła - (Med)
 Der Reparatursatz - (Med)
 Repair set - (Med)
 Ремкомплект - (Med)
 Σετ επισκευής - (Med)

CENA - PREIS - PRICE - ЦЕНА - TIMH : PLN EUR

**FKN-206-P**

Kpl. naprawczy - wkład bibuła - (Valtek)
 Der Reparatursatz - (Valtek)
 Repair set - (Valtek)
 Ремкомплект - (Valtek)
 Σετ επισκευής - (Valtek)

CENA - PREIS - PRICE - ЦЕНА - TIMH : PLN EUR

**FKN-207-P**

Kpl. naprawczy - wkład bibuła - (Omnia, Med)
 Der Reparatursatz - (Omnia, Med)
 Repair set - (Omnia, Med)
 Ремкомплект - (Omnia, Med)
 Σετ επισκευής - (Omnia, Med)

CENA - PREIS - PRICE - ЦЕНА - TIMH : PLN EUR

**FKN-208-P**

Kpl. naprawczy - wkład bibuła - (Landi Renzo)
 Der Reparatursatz - (Landi Renzo)
 Repair set - (Landi Renzo)
 Ремкомплект - (Landi Renzo)
 Σετ επισκευής - (Landi Renzo)

CENA - PREIS - PRICE - ЦЕНА - TIMH : PLN EUR

**FKN-212-Z**

Kpl. naprawczy - (Tomasetto)
 Der Reparatursatz - (Tomasetto)
 Repair set - (Tomasetto)
 Ремкомплект - (Tomasetto)
 Σετ επισκευής - (Tomasetto)

CENA - PREIS - PRICE - ЦЕНА - TIMH : PLN EUR

**FKN-216-Z**

Kpl. naprawczy - wkład bibułowy - (Matrix)
 Der Reparatursatz - (Matrix)
 Repair set - (Matrix)
 Ремкомплект - (Matrix)
 Σετ επισκευής - (Matrix)

CENA - PREIS - PRICE - ЦЕНА - TIMH : PLN EUR

**FKN-216-2**

Kpl. naprawczy - wkład z włókna szklanego z siatką - (Matrix)
 Der Reparatursatz - Glasfaserfiltereinsatz - (Matrix)
 Repair set - Fiber glass filter cartridge (with wire mesh) - (Matrix)
 Ремкомплект - Патрон из стекловолокна (с сеткой) - (Matrix)
 Σετ επισκευής - Φίλτρο από υαλονήματα (συρμάτινο) - (Matrix)

CENA - PREIS - PRICE - ЦЕНА - TIMH : PLN EUR

**FKN-217-P**

Kpl. naprawczy - (denka plastikowe) - (Tomasetto zintegrowane)
 Der Reparatursatz - (von integrierten Tomasetto)
 Repair set - (Tomasetto integrated)
 Ремкомплект - (Tomasetto интегрированный)
 Σετ επισκευής - (Tomasetto ενσωματωμένο)

CENA - PREIS - PRICE - ЦЕНА - TIMH : PLN EUR

**FKN-217-Z**

Kpl. naprawczy - (Tomasetto zintegrowane)
 Der Reparatursatz - (von integrierten Tomasetto)
 Repair set - (Tomasetto integrated)
 Ремкомплект - (Tomasetto интегрированный)
 Σετ επισκευής - (Tomasetto ενσωματωμένο)

CENA - PREIS - PRICE - ЦЕНА - TIMH : PLN EUR

**FKN-218**

Kpl. naprawczy - wkład bibuła - (OMB)
 Der Reparatursatz - (OMB)
 Repair set - (OMB)
 Ремкомплект - (OMB)
 Σετ επισκευής - (OMB)

CENA - PREIS - PRICE - ЦЕНА - TIMH : PLN EUR

**FKN-219-2**

Kpl. naprawczy - wkład z włókna szklanego z siatką - (BRC)
 Der Reparatursatz - Glasfaserfiltereinsatz - (BRC)
 Repair set - Fiber glass filter cartridge (with wire mesh) - (BRC)
 Ремкомплект - Патрон из стекловолокна (с сеткой) - (BRC)
 Σετ επισκευής - Φίλτρο από υαλονήματα (συρμάτινο) - (BRC)

CENA - PREIS - PRICE - ЦЕНА - TIMH : PLN EUR

**FKN-233**

Kpl. naprawczy - Easy Fast Smart, OBD II, DIRECT INJECTION - RGJ 3.2
 Der Reparatursatz - Easy Fast Smart, OBD II, DIRECT INJECTION - RGJ 3.2
 Repair set - Easy Fast Smart, OBD II, DIRECT INJECTION - RGJ 3.2
 Ремкомплект - Easy Fast Smart, OBD II, DIRECT INJECTION - RGJ 3.2
 Σετ επισκευής - Easy Fast Smart, OBD II, DIRECT INJECTION - RGJ 3.2

CENA - PREIS - PRICE - ЦЕНА - TIMH : PLN EUR

**FKN-275-2**

Kpl. naprawczy - wkład z włókna szklanego z siatką - (Valtek)
 Der Reparatursatz - Glasfaserfiltereinsatz - (Valtek)
 Repair set - Fiber glass filter cartridge (with wire mesh) - (Valtek)
 Ремкомплект - Патрон из стекловолокна (с сеткой) - (Valtek)
 Σετ επισκευής - Φίλτρο από υαλονήματα (συρμάτινο) - (Valtek)

CENA - PREIS - PRICE - ЦЕНА - TIMH : PLN EUR

**FKN-275-3**

Kpl. naprawczy - wkład poliestrowy bez siatki - (Valtek)
 Der Reparatursatz - Polyesterfiltereinsatz (ohne Netz) - (Valtek)
 Repair set - Polyester filter cartridge (without wire mesh) - (Valtek)
 Ремкомплект - Патрон полиэфировый (без сетки) - (Valtek)
 Σετ επισκευής - Φίλτρο πολυεστέρα (χωρίς συρμάτινο) - (Valtek)

CENA - PREIS - PRICE - ЦЕНА - TIMH : PLN EUR

**FKN-277**

Kpl. naprawczy - wkład bibuła - (Vito)
 Der Reparatursatz - (Vito)
 Repair set - (Vito)
 Ремкомплект - (Vito)
 Σετ επισκευής - (Vito)

CENA - PREIS - PRICE - ЦЕНА - TIMH : PLN EUR

**FKN-278**

Kpl. naprawczy - wkład bibuła - (BRC)
 Der Reparatursatz - (BRC)
 Repair set - (BRC)
 Ремкомплект - (BRC)
 Σετ επισκευής - (BRC)

CENA - PREIS - PRICE - ЦЕНА - TIMH : PLN EUR

**FKN-281-1**

Kpl. naprawczy - wkład poliestrowy z siatką - (Lovato)
 Der Reparatursatz - Polyesterfiltereinsatz (mit dem Netz) - (Lovato)
 Repair set - Polyester filter cartridge (with wire mesh) - (Lovato)
 Ремкомплект - Патрон полиэфировый (с сеткой) - (Lovato)
 Σετ επισκευής - Φίλτρο πολυεστέρα (συρμάτινο) - (Lovato)

CENA - PREIS - PRICE - ЦЕНА - TIMH : PLN EUR

**FKN-2-779 B**

Kpl. naprawczy - wkład z włókna szklanego z siatką - F-779-B
 Der Reparatursatz - Glasfaserfiltereinsatz - F-779-B
 Repair set - Fiber glass filter cartridge (with wire mesh) - F-779-B
 Ремкомплект - Патрон из стекловолокна (с сеткой) - F-779-B
 Σετ επισκευής - Φίλτρο από υαλονήματα (συρμάτινο) - F-779-B

CENA - PREIS - PRICE - ЦЕНА - TIMH : PLN EUR

**FKN-2-779 BD**

Kpl. naprawczy - wkład z włókna szklanego z siatką - F-779-B-d
 Der Reparatursatz - Glasfaserfiltereinsatz - F-779-B-d
 Repair set - Fiber glass filter cartridge (with wire mesh) - F-779-B-d
 Ремкомплект - Патрон из стекловолокна (с сеткой) - F-779-B-d
 Σετ επισκευής - Φίλτρο από υαλονήματα (συρμάτινο) - F-779-B-d

CENA - PREIS - PRICE - ЦЕНА - TIMH : PLN EUR

**FKN-3-779 B**

Kpl. naprawczy - wkład poliestrowy bez siatki - F-779-B
 Der Reparatursatz - Polyesterfiltereinsatz (ohne Netz) - F-779-B
 Repair set - Polyester filter cartridge (without wire mesh) - F-779-B
 Ремкомплект - Патрон полиэфировый (без сетки) - F-779-B
 Σετ επισκευής - Φίλτρο πολυεστέρα (χωρίς συρμάτινο) - F-779-B

CENA - PREIS - PRICE - ЦЕНА - TIMH : PLN EUR

**FKN-3-779 BD**

Kpl. naprawczy - wkład poliestrowy bez siatki - F-779-B-d
 Der Reparatursatz - Polyesterfiltereinsatz (ohne Netz) - F-779-B-d
 Repair set - Polyester filter cartridge (without wire mesh) - F-779-B-d
 Ремкомплект - Патрон полиэфировый (без сетки) - F-779-B-d
 Σετ επισκευής - Φίλτρο πολυεστέρα (χωρίς συρμάτινο) - F-779-B-d

CENA - PREIS - PRICE - ЦЕНА - TIMH : PLN EUR

**FKN-779 B**

Kpl. naprawczy - wkład bibuła - F-779-B
 Der Reparatursatz - F-779-B
 Repair set - F-779-B
 Ремкомплект - F-779-B
 Σετ επισκευής - F-779-B

CENA - PREIS - PRICE - ЦЕНА - ΤΙΜΗ :

PLN

EUR

**FKN-779 BD**

Kpl. naprawczy - wkład bibuła - F-779-B-d
 Der Reparatursatz - F-779-B-d
 Repair set - F-779-B-d
 Ремкомплект - F-779-B-d
 Σετ επισκευής - F-779-B-d

CENA - PREIS - PRICE - ЦЕНА - ΤΙΜΗ :

PLN

EUR

**PRZEWODY DO LPG I WODY – LPGLEITUNGSROHRE UND WASSERLEITUNGSROHRE
 LPG AND WATER DUCT PIPES - ШЛАНГИ ДЛЯ LPG И ВОДЫ**
**W-SP-W16 SEMPERIT**

Wąż FKD 16x3,5 do układu chłodzenia - woda - Semperit
 Semperit Kühlwasserschlauch FKD 16 x 3,5
 FKD cooling hose 16x3,5 - water - Semperit
 Шланг FKD 16x3,5 к системе охлаждения - вода - Semperit
 Λάστιχο νερού 16 x 3,5 - Semperit

CENA - PREIS - PRICE - ЦЕНА - ΤΙΜΗ :

PLN

EUR

**W-SP-4 SEMPERIT**

Wąż FPB 4x3,0 do LPG - Semperit
 Semperit LPG Schlauch FPB 4 x 3
 FPB hose 4x3,0 for LPG - Semperit
 Шланг FPB 4x3,0 к LPG - Semperit
 Λάστιχο LPG 4 x 3,0 - Semperit

CENA - PREIS - PRICE - ЦЕНА - ΤΙΜΗ :

PLN

EUR

**W-SP-5 SEMPERIT**

Wąż FPB 5x3,0 do LPG - Semperit
 Semperit LPG Schlauch FPB 5 x 3
 FPB hose 5x3,0 for LPG - Semperit
 Шланг FPB 5x3,0 к LPG - Semperit
 Λάστιχο LPG 5x3,0 - Semperit

CENA - PREIS - PRICE - ЦЕНА - ΤΙΜΗ :

PLN

EUR

**W-SP-6 SEMPERIT**

Wąż FPB 6x3,0 do LPG - Semperit
 Semperit LPG Schlauch FPB 6 x 3
 FPB hose 6x3,0 for LPG - Semperit
 Шланг FPB 6x3,0 к LPG - Semperit
 Λάστιχο LPG 6x3,0 - Semperit

CENA - PREIS - PRICE - ЦЕНА - ΤΙΜΗ :

PLN

EUR

**W-SP-12 SEMPERIT**

Wąż FPB 12x3,5 do LPG - Semperit
 Semperit LPG Schlauch FPB 12 x 3,5
 FPB hose 12x3,5 for LPG - Semperit
 Шланг FPB 12x3,5 к LPG - Semperit
 Λάστιχο LPG 12x3,5 - Semperit

CENA - PREIS - PRICE - ЦЕНА - ΤΙΜΗ :

PLN

EUR

**OBROTOWA LISTWA ROZDZIELAJACA LPG - DREHBARE VERTEILERLEISTE LPG -
ROTARY RAIL DISTRIBUTING LPG - ОБОРОТНАЯ РАЗДЕЛИТЕЛЬНАЯ ПАНЕЛЬ LPG
ΔΙΑΝΟΜΕΑΣ LPG ΠΕΡΙΣΤΡΕΦΟΜΕΝΟΣ**

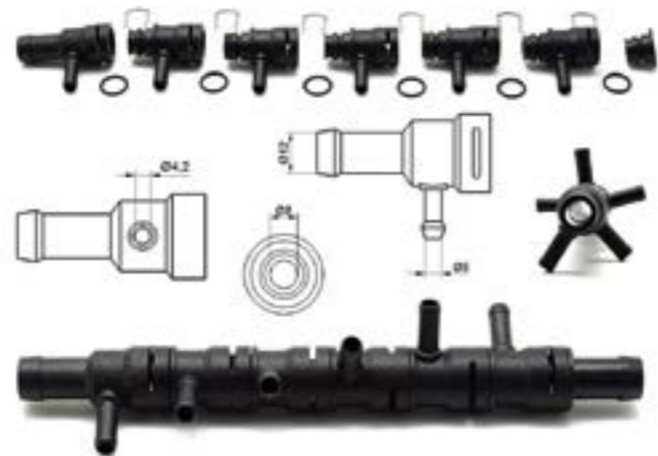

Obrotowa listwa rozdzielająca LPG stosowana w montażu pojedynczych wtryskiwaczy.

Material konstrukcyjny:

Tworzywo konstrukcyjne koloru czarnego o wysokiej wytrzymałości mechanicznej.

Parametry techniczne:

- temperatura robocza: -20°C + 120°C
- ciśnienie pracy: od 0 do 4,5 Bar
- średnica króćca wejściowego (wejście do listwy)/ przewód gumowy: 12 mm
- średnica króćca wyjściowego (wyjście na wtryskiwacz)/ przewód gumowy 5 mm
- maksymalna ilość elementów w jednym złożeniu: 7

Rotary rail distributing LPG used in mounting separate injectors.

Construction material:

Black construction material of high mechanical resistance.

Technical data:

- working temperature: - 20°C + 120°C
- working pressure: from 0 to 4,5 Bar
- inlet diameter (rail's inlet) / rubber hose Ø12 mm
- inlet diameter (injector's outlet) / rubber hose Ø5 mm
- maximum number of element on one set: 7

Ο περιστρεφόμενος διανομέας LPG χρησιμοποιείται για σύνδεση ξεχωριστών μπεκ

Υλικά κατασκευής:

Μαύρος πολυεστέρας με υψηλή μηχανική αντοχή

Τεχνικά στοιχεία:

- Θερμοκρασία λειτουργίας: -20°C + 120°C
- Πίεση λειτουργίας: από 0 - 4,5bar
- Διάμετρος εισόδου: Λάστιχο Φ 12mm
- Διάμετρος εξόδου: Λάστιχο Φ 5mm
- Μέγιστος αριθμός στοιχείων σε ένα σετ: 7



GZ-LW-0001

Wejście do obrotowej listwy rozdzielającej LPG - wej. Ø12 / wyj. Ø5 + zawlecza
Drehbare Verteilerleiste LPG Eingang 12 Außgang 5 inkl. + Schierungssplint
Rail's inlet / rubber hose:Ø12 mm Injector's outlet / rubber hose: Ø5 mm
Вход в оборотную разделительную панель LPG - вх. Ø12 / вых. Ø5 + шплинт
Είσοδος μπεκ/εράς / λάστιχο : Φ 12mm Έξοδος μπεκ/εράς / λάστιχο Φ 5

CENA - PREIS - PRICE - ЦЕНА - TIMH :

PLN

EUR



GZ-LW-0002

Wyjście na wtryskiwacz do obrotowej listwy rozdzielającej LPG - wyj. Ø5 + zawlecza
Ausgang auf Einspritzdüsen Schlauch Durchmesser 5 mm. Inkl. + Schierungssplint
Injector's outlet / rubber hose: Ø5 mm + Cotter pin
Вход на инжектор к оборотной разделительной панели LPG - вых. Ø5 + шплинт
Έξοδος μπεκ/εράς / λάστιχο Φ 5mm + ασφάλεια

CENA - PREIS - PRICE - ЦЕНА - TIMH :

PLN

EUR



GZ-LW-0003

Zaślepka do obrotowej listwy rozdzielającej LPG - wyj. Ø5
Blindstopfen Außgang 5 mm
End cap - outlet Ø5
Заглушка к оборотной разделительной панели LPG - вых. Ø5
Καπάκι εξόδου Φ 5

CENA - PREIS - PRICE - ЦЕНА - TIMH :

PLN

EUR



GZ-LW-0004

Króciec wylotowy - Ø12 - do obrotowej listwy rozdzielającej LPG
Eingang Nüppel Durchmesser 12 mm
Connection pipe outlet: Ø12 mm
Выпускной штуцер - Ø12 - к оборотной разделительной панели LPG
Έξοδος σωλήνας Φ 12mm

CENA - PREIS - PRICE - ЦЕНА - TIMH :

PLN

EUR



**ZALETY NASZEGO SYSTEMU / VORTEILE UNSERES SYSTEMS
ADVANTAGES OF OUR SYSTEM:**

Główną zaletą tego systemu są niższe koszty, uzyskiwane dzięki:

1. braku konieczności utrzymywania w magazynie 2- lub 3-cylindrowych listew;
2. możliwości zbudowania listwy dla 6 cylindrów, dzięki czemu zmniejsza się zużycie termoplastycznego węża LPG oraz zacisków;
3. wylotom z listwy LPG, które mają rotację 360o, dzięki czemu można odpowiednio dostosować ułożenie węża termoplastycznego w przegrodach silnika, a tym samym zużyć jego mniejszą ilość.

W dotychczasowej standardowej listwie jest tylko jeden plastikowy element.

Nasze rozwiązanie daje możliwość większej elastyczności oraz zredukowania ilości towaru w magazynie handlowca bądź warsztatu, nie trzeba przewidywać jakie będzie zapotrzebowanie na rynku.

Każdy komponent jest uszczelniony przez oring oraz przyczepiony metalową złączką.

Możemy dostarczyć:

1. Pojedyncze elementy w plastikowych torebkach, z których można zbudować różnego rodzaju listwy w zależności od zapotrzebowania klientów,
2. Kompletne listwy, które będzie można rozmontować i dostosować do wymagań rynku.

Cały system obrotowej listwy rozdzielającej LPG jest zbudowany z materiałów o najwyższej jakości i zaprojektowany zgodnie ze standardami OEM oraz ISO TS. System listew zawiera elementy, które pozwalają zbudować własną listwę, swoim rodzaju z dostępnych na rynku.

Advantages of our system mean less costs for client, caused by:

1. workshops do not have to keep other 2 and 3 cyl. rails on stock,
2. workshops may build 6 cyl. version in one rail, therefore, during conversion, assemblers will use less rubber lpg hose and less hose clamps,
3. lpg rail outlets have 360 degree rotation feature - it means that rubber lpg hoses assemblers may flexibly adjust it in engine compartment which means less lpg hoses used.

In standard solution workshops get one piece of plastic only.

Our system enables workshops to have very flexible and lower stock level and the lack of necessity for predicting the market demand.

Each component is sealed by o-oring and fixed with metal connector.

On your wish may deliver:

1. loose components in plastic bag each - assemblers may build different type of rails with accordance to market requirements,
2. already built rails, but in case of different market requirements assemblers may always re-build them by themselves.

The whole system is built of best quality raw material only and designed with accordance to OEM and ISO TS standards.

The system consists of components which allow assemblers to build their own rail.

It is a very innovative product and there is no other one similiar in the market.

NOWOŚCI - NEUE PRODUKTE - NEW PRODUCTS
 НОВЫЕ ТОВАРЫ - NEA PROÏONTA



GZ-950 A

Kpl. - Kolanko kątowe do wtryskiwacza Hana - Ø12
 Satz Bogen für Einspritzdüse Hana - Ø12
 Set - Elbow 90° for injector Hana - Ø12
 Компл. угольники 90 гр. - для форсунки Hana - д-12 / д-12

CENA - PREIS - PRICE - ЦЕНА - ТИМН : PLN EUR



GZ-800 A

Kpl. - Trójnik do wtryskiwacza Keihin KN8 / KN9 - Ø12
 Satz T-Stück für Einspritzdüse Keihin KN8 / KN9 - Ø12
 Set - T-equal for injector Keihin KN8 / KN9 - Ø12
 Компл. Тройника для форсунки Keihin KN8 / KN9 - д-12

CENA - PREIS - PRICE - ЦЕНА - ТИМН : PLN EUR



GZ-810 A

Kpl. - Kolanko do wtryskiwacza Keihin KN8 / KN9 - Ø12
 Satz Bogen für Einspritzdüse Keihin KN8 / KN9 - Ø12
 Set - Elbow for injector Keihin KN8 / KN9 - Ø12
 Компл. Угольник для форсунки Keihin KN8 / KN9 - д-12

CENA - PREIS - PRICE - ЦЕНА - ТИМН : PLN EUR



GZ-850

Kpl. - Adapter do wtryskiwacza LPG-TECH DRAGON - Ø21
 Satz Adapter für Injektor LPG-TECH DRAGON - Ø21
 Set adapter for injector LPG-TECH DRAGON - Ø21
 Компл. - Адаптер для форсунки LPG-TECH DRAGON - Ø21

CENA - PREIS - PRICE - ЦЕНА - ТИМН : PLN EUR



GZ-571 A

Kpl. mocowania plastikowej listwy Hana z uchwytem na 3 cylindry
 Set Kunststoff Hana Leiste mit Griff für 3 Zylinder
 Set of plastic Hana strips with handle for 3 cylinders
 Компл. для крепления пластиковой рампы Hana с держателем для 3 цилиндров

CENA - PREIS - PRICE - ЦЕНА - ТИМН : PLN EUR



GZ-561 A

Kpl. mocowania plastikowej listwy Hana z uchwytem na 4 cylindry
 Set Kunststoff Hana Leiste mit Griff für 4 Zylinder
 Set of plastic Hana strips with handle for 4 cylinders
 Компл. для крепления пластиковой рампы Hana с держателем для 4 цилиндров

CENA - PREIS - PRICE - ЦЕНА - ТИМН : PLN EUR

**GZ-575 A**

Kpl. mocowania plastikowej listwy Hana
 Set Kunststoff Hana Leiste
 Set of plastic Hana strips
 Компл. для крепления пластиковой рамы Hana

CENA - PREIS - PRICE - ЦЕНА - TIMH : PLN EUR

**GZ-255 S**

Trójnik T - woda, LPG, CNG - 16/16/16
 Rohrverzweigung T - Wasser, LPG, CNG - 16/16/16
 T, Equal water, LPG, CNG - Ø16 / 16 / 16 - STEEL + ZINC
 Тройник вода, LPG,CNG - д-16 / д-16 - стальной

CENA - PREIS - PRICE - ЦЕНА - TIMH : PLN EUR

**GZ-256 S**

Trójnik T - woda, LPG, CNG - 19/16/19
 Rohrverzweigung T - Wasser, LPG, CNG - 19/16/19
 T, Equal water, LPG, CNG - Ø19 / 16 / 19 - STEEL + ZINC
 Тройник вода, LPG,CNG - д-19 / д-16 / д-19 - стальной

CENA - PREIS - PRICE - ЦЕНА - TIMH : PLN EUR

**GZ-07-24**

Kpl. czwórника - Ø19 / Ø16 / Ø16 / Ø19 - L=112
 Satz 4 Kreuz Typ Rohrverbinder - Ø19 / Ø16 / Ø16 / Ø19 - L=112
 Set 4 Cross type pipe connector - Ø19 / Ø16 / Ø16 / Ø19 - L = 112
 Компл. четверника - Ø19 / Ø16 / Ø16 / Ø19 - L=112

CENA - PREIS - PRICE - ЦЕНА - TIMH : PLN EUR

**GZ-07-25**

Kpl. czwórника Ø16 / Ø16 / Ø16 / Ø16 - L=112
 Satz 4 Kreuz Typ Rohrverbinder - Ø16 / Ø16 / Ø16 - L=112
 Set 4 Cross type pipe connector - Ø16 / Ø16 / Ø16 - L = 112
 Компл. четверника - Ø16 / Ø16 / Ø16 / Ø16 - L=112

CENA - PREIS - PRICE - ЦЕНА - TIMH : PLN EUR

**GZ-24-28**

Dysza do listwy wtryskowej AC W01 - Ø5
 Düse für Einspritzventil AC W01 - Ø5
 Nozzle for AC W01 / Ø5
 Сопло AC - для рампы W01 - д-5

CENA - PREIS - PRICE - ЦЕНА - TIMH : PLN EUR

**GZ-24-29**

Dysza do listwy wtryskowej AC W01 - Ø6
 Düse für Einspritzventil AC W01 - Ø6
 Nozzle for AC W01 / Ø6
 Сопло AC - для рампы W01 - д-6

CENA - PREIS - PRICE - ЦЕНА - TIMH : PLN EUR

**GZ-24-27**

Dysza do listwy wtryskowej AC W02/W03 - Ø6
 Düse für Einspritzventil AC W02/W03 - Ø6
 Nozzle for AC W02/W03 / Ø6
 Сопло AC - для рампы W02/W03 - д-6

CENA - PREIS - PRICE - ЦЕНА - TIMH : PLN EUR

**GZ-10-56**

Króciec Ø11,5 do listwy wtryskowej AC W02
 Gasstutzen Ø11,5 für Einspritzventil AC W02
 Hose tails Ø11,5 for nozzle AC W02
 Патрубок Ø11,5 для рампы впрыска AC W02

CENA - PREIS - PRICE - ЦЕНА - TIMH : PLN EUR

**GZ-10-57**

Króciec wodny Ø16 do parownika BRC Genius MB
 Gasstutzen Wasser Ø16 für BRC Genius MB Verdampfer
 Hose tails water Ø16 for BRC Genius MB evaporator
 Патрубок водяной Ø16 для испарителя BRC Genius MB

CENA - PREIS - PRICE - ЦЕНА - TIMH : PLN EUR

**GZ-10-93**

Wlot gazu reduktora Zavoli Zeta N i S
 Zavoli Zeta N und S Reduziergaseinlass
 Reducer Zavoli Zeta N and S gas inlet
 Впуск газа для редуктора Zavoli Zeta N и S



CENA - PREIS - PRICE - ЦЕНА - TIMH : PLN EUR

**GZ-94-10**

Klucz do wlotu gazu reduktora Zavoli Zeta
 Der Schlüssel zu Zavoli Zeta Gasregler Einlass
 Spanner for Zavoli Zeta gas regulator inlet
 Ключ для впуска газа для редуктора Zavoli Zeta

CENA - PREIS - PRICE - ЦЕНА - ТИМН : PLN EUR

**GZ-2330**

Złącza miksera - M10x1 / Ø12
 Mixer-Anschluss - M10x1 / Ø12
 Mixer connector M 10x1 / Ø12
 Соединитель для смесителя - M 10x1 / д-12

CENA - PREIS - PRICE - ЦЕНА - ТИМН : PLN EUR

**GZ-2331**

Złącza miksera - M12x1 / Ø12
 Mixer-Anschluss M 12x1 / Ø12
 Mixer connector M 12x1 / Ø12
 Соединитель для смесителя - M 12x1 / д-12

CENA - PREIS - PRICE - ЦЕНА - ТИМН : PLN EUR

**GZ-10-51**

Kolanko do reduktora LOVATO / LOVTEC - 19 mm gniazdo, na wąż 16 mm - 120 st.
 Winkel für Reduzierstück LOVATO / LOVTEC - 19 mm Steckdose, für Schlauch 16 mm - 120 st.
 Elbow for LOVATO / LOVTEC reducer - 19 mm socket for hose 16 mm - 120 st.
 Угольник для редуктора LOVATO / LOVTEC - 19 мм гнездо, для шланга 16 мм - 120 гр.

CENA - PREIS - PRICE - ЦЕНА - ТИМН : PLN EUR

**GZ-33-43**

Redukcja do reduktora Nikkei - Ø12 / M10x1 - Ø3,5 - L=50
 Reduzierstück für Nikkei - Ø12 / M10x1 - Ø3,5 - L=50
 Reducer for Nikkei - Ø12 / M10x1 - Ø3,5 - L = 50
 Переходник для редуктора Nikkei - Ø12 / M10x1 - Ø3,5 - L=50

CENA - PREIS - PRICE - ЦЕНА - ТИМН : PLN EUR

**GZ-10-50**

Króciec gazowy do listwy Hana 2002 - złota - M12x1,25 / Ø12
 Gasstutzen für Hana Streifen 2002 - Gold - M12x1,25 / Ø12
 Hose tail for Hana strip 2002 - gold - M12x1,25 / Ø12
 Патрубок газовый для рампы Hana 2002 - золотой - M12x1,25 / Ø12

CENA - PREIS - PRICE - ЦЕНА - ТИМН : PLN EUR

**GZ-02-23**

Złącza redukcyjna - 3/4" / na przewód Ø16 - dł. 52 mm
 Reduzierkupplung - 3/4" für Leitung Ø16 - Länge 52 mm
 Reducing coupler - 3/4" / for Ø16 - 52 mm
 Редукционный соединитель - 3/4" / для шланга Ø16 - дл. 52 мм

CENA - PREIS - PRICE - ЦЕНА - ТИМН : PLN EUR

**GZ-82-14**

Nypel do wężyka lubrykatora - M6 / Ø4,3 / Ø2
 Nippel für Schlauch für Schmierung - M6 / Ø4,3 / Ø2
 Nipple for hose lubricator - M6 / Ø4,3 / Ø2
 Ниппель для трубки лубрификатора - M6 / Ø4,3 / Ø2

CENA - PREIS - PRICE - ЦЕНА - ТИМН : PLN EUR

**GZ-18-20**

Korpus czujnika temperatury - M6 / M6 L-29 mm
 Gehäuse Temperaturfühler - M6 / M6 L-29 mm
 Temperature sensor - M6 / M6 L-29 mm
 Датчик температуры - M6 / M6 L-29 mm

CENA - PREIS - PRICE - ЦЕНА - ТИМН : PLN EUR

**GZ-28-28**

Korpus czujnika temperatury M10x1 do OMVL
 Gehäuse Temperaturfühler M10x1 für OMVL
 Temperature sensor M10x1 for OMVL
 Датчик температуры M10x1 до OMVL

CENA - PREIS - PRICE - ЦЕНА - ТИМН : PLN EUR

**GZ-19-02**

Zaślepka - G 1/4"
 Blindflansch - G 1/4"
 Blanking plug - G 1/4"
 Заглушка - G 1/4"

CENA - PREIS - PRICE - ЦЕНА - ТИМН : PLN EUR

**GZ-19-09**

Zaślepka dużej butli 11 kg - W 21,8x1/14" Lewy
 Verschlusspropfen für LPG-Flasche 11 kg - W 21,8x1/14" - linkes Gewinde
 LPG tank blanking plug 11 kg - W 21,8x1/14" - left hand thread
 Заглушка баллона LPG 11 kg - W 21,8x1/14" - с левой нарезкой

CENA - PREIS - PRICE - ЦЕНА - ТИМН : PLN EUR

**GZ-32-79**

Redukcja do butli CALOR propan – zew. G 5/8LH / zew. 3/4UNF
 Calor Propan Zylinder (UK POL) Adapter zu JIC Schlauch
 Calor Propane Cylinder (UK POL) Adapter to JIC Hose
 Переходник для баллона CALOR пропан – внеш. G 5/8LH / внеш. 3/4UNF

CENA - PREIS - PRICE - ЦЕНА - TIMH : PLN EUR

**GZ-32-80**

Redukcja do butli CALOR propan – zew. G 5/8LH / zew. M16x1 PCV Ø8
 Calor Propan Zylinder (UK POL) Adapter zu 8mm Poly Rohr PCV
 Calor Propane Cylinder (UK POL) Adapter to 8mm Poly Pipe PCV
 Переходник для баллона CALOR пропан внеш. G 5/8LH / внеш. M16x1 PCV Ø8

CENA - PREIS - PRICE - ЦЕНА - TIMH : PLN EUR

**GZ-252 AL.**

Złącza wody Ø16 / Ø16 - Aluminium
 Verbinder Wasser - Ø16 / Ø16 - Aluminium
 Hose coupling, equal - Ø16 / Ø16 - Aluminium
 Соед. муфта для воды - Ø16 / Ø16 – алюминий

CENA - PREIS - PRICE - ЦЕНА - TIMH : PLN EUR

**GZ-253 AL.**

Złącza wody Ø19 / Ø16 - Aluminium
 Verbinder Wasser - Ø19 / Ø16 - Aluminium
 Hose coupling, equal - Ø19 / Ø16 - Aluminium
 Соед. муфта для воды - Ø19 / Ø16 – алюминий

CENA - PREIS - PRICE - ЦЕНА - TIMH : PLN EUR

**GZ-351 AL.**

Złącza wody Ø12 / Ø12 - Aluminium
 Verbinder Wasser - Ø12 / Ø12 - Aluminium
 Hose coupling, equal - Ø12 / Ø12 - Aluminium
 Соед. муфта для воды - Ø12 / Ø12 – алюминий

CENA - PREIS - PRICE - ЦЕНА - TIMH : PLN EUR

**GZ-354**

Złącza wody Ø19 / Ø15 - Mosiądz
 Verbinder Wasser - Ø19 / Ø15 - Messing
 Hose coupling, equal - Ø19 / Ø15 - Brass
 Соед. муфта для воды - Ø19 / Ø15 – лат.

CENA - PREIS - PRICE - ЦЕНА - TIMH : PLN EUR

**GZ-367**

Złącza wody Ø12 / Ø8 - Mosiądz
 Verbinder Wasser - Ø12 / Ø8 - Messing
 Hose coupling, equal - Ø12 / Ø8 - Brass
 Соед. муфта для воды - Ø12 / Ø8 – лат.

CENA - PREIS - PRICE - ЦЕНА - TIMH : PLN EUR

**GZ-371**

Złącza wody Ø16 / Ø21 - Mosiądz
 Verbinder Wasser - Ø16 / Ø21 - Messing
 Hose coupling, equal - Ø16 / Ø21 - Brass
 Соед. муфта для воды - Ø16 / Ø21 – лат.

CENA - PREIS - PRICE - ЦЕНА - TIMH : PLN EUR

**GZ-373**

Złącza wody Ø16 / Ø20 - Mosiądz
 Verbinder Wasser - Ø16 / Ø20 - Messing
 Hose coupling, equal - Ø16 / Ø20 - Brass
 Соед. муфта для воды - Ø16 / Ø20 – лат.

CENA - PREIS - PRICE - ЦЕНА - TIMH : PLN EUR

**GZ-379**

Złącza węża Ø10 - L=37
 Schlauch Verbinder Ø 10 - L 37
 Nipple Ø 10 - L 37
 Переходник к шлангу Ø 10 - L=37

CENA - PREIS - PRICE - ЦЕНА - TIMH : PLN EUR

**GZ-2161 A**

Kpl. Korpusu wlewu sport. do rury PCV Ø8 / M16x1 - L=46
 Satz Körper der Sportinfusion für Rohr PCV Ø8 / M16x1 - L=46
 Set body of sport infusion for tube PCV Ø8 / M16x1 - L = 46
 Компл. корпуса горловины спорт. для шланга PCV Ø8 / M16x1 - L=46

CENA - PREIS - PRICE - ЦЕНА - TIMH : PLN EUR

**GZ-3285 A**

Kpl. - Redukcja PCV Ø8 / R 1/4"-19 - L=31
 Satz Reduktionsverbindung PVC Rohr Ø8 / R 1/4"-19 - L=31
 Standpipe, elbow for thermoplastic pipes Ø8 / R 1/4"-19 - L=31
 Компл. соедин. дет. переход. трубы ПВХ Ø8 / R 1/4"-19 - L=31

CENA - PREIS - PRICE - ЦЕНА - TIMH : PLN EUR

**GZ-5419**

Kpl. złączka kątowa 90o rury PCV - Ø6 / nakrętka obrotowa 1/2-20 UNF
 Satz Winkelverbindung 90o PVC Rohr - Ø6 / Drehmutter 1/2-20 UNF
 Standpipe, elbow 90 degrees for thermoplastic pipes Ø6 / rotary nut 1/2-20 UNF
 Компл. угловой соединитель 90° для шланга ПВХ - Ø6 / вращающаяся гайка 1/2-20 UNF

CENA - PREIS - PRICE - ЦЕНА - TIMH : PLN EUR

**GZ-5418**

Kpl. złączka kątowa 90o rury PCV - Ø8 / nakrętka obrotowa 1/2-20 UNF
 Satz Winkelverbindung 90o PVC Rohr - Ø8 / Drehmutter 1/2-20 UNF
 Standpipe, elbow 90 degrees for thermoplastic pipes Ø8 / rotary nut 1/2-20 UNF
 Компл. угловой соединитель 90° для шланга ПВХ - Ø8 / вращающаяся гайка 1/2-20 UNF

CENA - PREIS - PRICE - ЦЕНА - TIMH : PLN EUR

**GZ-21-16**

Przedłużka wlewu M16x1,5 / M16x1,5 - dł. 35 mm
 Erweiterung der Füllanlage M16x1,5 / M16x1,5 - Länge 35 mm
 Filling unit extension M16x1,5 / M16x1,5 - length 35 mm
 Удлинитель горловины M16x1,5 / M16x1,5 - дл. 35 мм

CENA - PREIS - PRICE - ЦЕНА - TIMH : PLN EUR

**GZ-21-17**

Przedłużka wlewu M16x1,5 / M16x1,5 - dł. 70 mm
 Erweiterung der Füllanlage M16x1,5 / M16x1,5 - Länge 70 mm
 Filling unit extension M16x1,5 / M16x1,5 - length 70 mm
 Удлинитель горловины M16x1,5 / M16x1,5 - дл. 70 мм

CENA - PREIS - PRICE - ЦЕНА - TIMH : PLN EUR

**GZ-10-49**

Króciec wyściowy do reduktora COBRA - 1/2-14 NPT / Ø19 / Ø16
 Gasstutzen für COBRA Reduzier - 1/2-14 NPT / / Ø19 / Ø16
 Hose tail for COBRA reducer - 1/2-14 NPT / / Ø19 / Ø16
 Штуцер выходной для редуктора COBRA - 1/2-14 NPT / Ø19 / Ø16

CENA - PREIS - PRICE - ЦЕНА - TIMH : PLN EUR

**GZ-10-21**

Kolanko do reduktora COBRA - Ø16 / R 3/8"
 Winkelstück für COBRA-Reduzierstück Ø16 / R 3/8"
 Elbow for COBRA reducer Ø16 / R 3/8"
 Угольник для редуктора COBRA - Ø16 / R 3/8"

CENA - PREIS - PRICE - ЦЕНА - TIMH : PLN EUR

**GZ-10-23**

Kolanko do reduktora COBRA Ø9,5 / 1/8"-27 NPT / 90 st.
 Winkelstück für COBRA-Reduzierstück Ø9,5 / 1/8"-27 NPT / 90 st.
 Elbow for COBRA reducer Ø9,5 / 1/8"-27 NPT / 90 st.
 Угольник для редуктора COBRA Ø9,5 / 1/8"-27 NPT / 90 гр.

CENA - PREIS - PRICE - ЦЕНА - TIMH : PLN EUR

**GZ-03-81**

Docisk CNG - M12x1 - dł. 26,6 mm - zaślepiony
 CNG Druck Barrel M12x1 - Länge 26,6 mm - verstopft
 CNG pressure barrel M12x1 - length 26,6 mm - plugged
 Зажим CNG - M12x1 - дл. 26,6 мм - заглушенный

CENA - PREIS - PRICE - ЦЕНА - TIMH : PLN EUR

**GZ-03-82**

Docisk CNG (śruba) - M12x1 / Ø6 - dł. 36 mm
 CNG Druck Barrel (Schraube) M12x1 / Ø6 - Länge 36 mm
 CNG pressure barrel (nut) M12x1 / Ø6 - length 36 mm
 Зажим CNG (винт) - M12x1 / Ø6 - дл. 36 мм

CENA - PREIS - PRICE - ЦЕНА - TIMH : PLN EUR

**GZ-03-87**

Docisk CNG (śruba) - M12x1 / Ø6 - dł. 50 mm
 CNG Druck Barrel (Schraube) M12x1 / Ø6 - Länge 50 mm
 CNG pressure barrel (nut) M12x1 / Ø6 - length 50 mm
 Зажим CNG (винт) - M12x1 / Ø6 - дл. 50 мм

CENA - PREIS - PRICE - ЦЕНА - TIMH : PLN EUR

**GZ-03-88**

Docisk - Zaślepka CNG - M12x1 - dł. 26 mm - zaślepiony
 Druck Barrel - CNG Endkappe - M12x1 - Länge 26 mm - verstopft
 Pressure barrel - CNG blind - M12x1 - length 26 mm plugged
 Зажим - Заглушка CNG - M12x1 - дл. 26 мм - заглушенный

CENA - PREIS - PRICE - ЦЕНА - TIMH : PLN EUR

**GZ-03-89**

Docisk - Zaślepka CNG - M12x1 - dł. 41 mm - zaślepiony
 Druck Barrel - CNG Endkappe - M12x1 - Länge 41 mm - verstopft
 Pressure barrel - CNG blind - M12x1 - length 41 mm plugged
 Зажим - Заглушка CNG - M12x1 - дл. 41 мм - заглушенный

CENA - PREIS - PRICE - ЦЕНА - TIMH : PLN EUR

**GZ-705**

Uchwyt kątowy filtra - 70x53,5x2,5
 Befestigungswinkel Filter - 70x53,5x2,5
 Angle grip - filter - 70x53,5x2,5
 Угловой держатель для фильтра - 70x53,5x2,5

CENA - PREIS - PRICE - ЦЕНА - TIMH : PLN EUR

**KW-M 10 / R**

Korek wlewu gazu - DISH - M10 - Polska, Włochy - do TOMASETTO
 Gasfüllkappe - DISH - M10 - Polen, Italien - zu TOMASETTO
 Gas fill cap - DISH - M10 - Poland, Italy - to TOMASETTO
 Пробка горловины газа - DISH - M10 - Польша, Италия - для TOMASETTO

CENA - PREIS - PRICE - ЦЕНА - TIMH : PLN EUR

**KW-M 12 / R**

Korek wlewu gazu - DISH - M12 - Polska, Włochy - do ICOM
 Gasfüllkappe - DISH - M12 - Polen, Italien - zu ICOM
 Gas fill cap - DISH - M12 - Poland, Italy - to ICOM
 Пробка горловины газа - DISH - M12 - Польша, Италия - для ICOM

CENA - PREIS - PRICE - ЦЕНА - TIMH : PLN EUR

**KW-M 14 / R**

Korek wlewu gazu - DISH - M14 - Polska, Włochy - do LOVATO
 Gasfüllkappe - DISH - M14 - Polen, Italien - zu LOVATO
 Gas fill cap - DISH - M14 - Poland, Italy - to LOVATO
 Пробка горловины газа - DISH - M14 - Польша, Италия - для LOVATO

CENA - PREIS - PRICE - ЦЕНА - TIMH : PLN EUR

**GZ-2740**

Kpl. Redukcja butli - W 21,8x1/14" / 2 x Ø9
 Doppelschlauch für Schlauch Gaskessel Propan Butan B 21,8x1 / 14" / 2 x Ø9
 Twin hose for hose gas boiler propane butane W 21,8x1/14" / 2 x Ø9
 Компл. Тройника для газового баллона - W 21,8x1/14" / 2 x д-9

CENA - PREIS - PRICE - ЦЕНА - TIMH : PLN EUR

GZ-2740

PL - Redukcja do węża PRZEWÓD BUTLA GAZOWA propan butan
 Redukcja - złączka do węża 9-10 mm
 Mosiężna złączka z króćcem na wąż 9-10 mm propan-butan.
 Zastosowanie: do nietypowych instalacji zasilanych gazem z butli.
 Gwint zewnętrzny lewy 21,8 - taki jak w butli gazowej 11kg
 Wyjście na wąż: 2x 9-10 mm

EN - Reduction for hose line gas cylinder propane butane
 - hose connector 9-10 mm
 Brass fitting with stub pipe for 9-10 mm propane-butane hose.
 Application: for atypical gas powered systems.
 Left 21.8 external thread - such as in the gas bottle 11 kg
 Hose output: 2x 9-10 mm

**GZ-2745**

Kpl. Redukcja - trójnik do małej butli 4 kg - G 3/8" L / 2 x Ø9
 Set - Reduzierung - T-Stück für Kleinzylinder 4 kg - G 3/8" L / 2 x Ø9
 Set - reduction - tee for small cylinder 4 kg - G 3/8" L / 2 x Ø9
 Компл. Переходник - Тройник для маленького баллона 4 кг - G 3/8" L / 2 x д-9

CENA - PREIS - PRICE - ЦЕНА - TIMH : PLN EUR

**GZ-2750**

Kpl. Redukcja - czwórnik dużej butli - W 21,8x1/14" / 3 x Ø9
 Satz Reduktion 4 Kreuz Typ Großzylinderverbinder-W 21,8x1/14" / 3 x Ø9
 Set - reducer - manifold - large cylinder - W 21,8x1 / 14" / 3 x Ø9
 Компл. Переходник - четверник для большого баллона - W 21,8x1/14" / 3 x д-9

CENA - PREIS - PRICE - ЦЕНА - TIMH : PLN EUR

**GZ-2722**

Kpl. Złączka red. do dużej butli 11 kg - W 21,8 / Ø9
 Set - Reduzierstück für großen Zylinder 11 kg - W 21,8 / Ø9
 Set - reducer connector for large cylinder 11 kg - W 21,8 / Ø9
 Компл. Соединитель для большого баллона 11 кг - W 21,8 / д-9

CENA - PREIS - PRICE - ЦЕНА - TIMH : PLN EUR

GZ-2722

PL - Złącze dwuczęściowe obrotowe z gwintem wewnętrznym W21,8 L /
 Redukcja z dużej butli na wąż / nypel na węża gazowego 9-10 mm

EN - Swivel coupling with internal thread W21,8 L / Reduction from big bottle
 for hose/nipple for gas hose 9-10 mm

**GZ-2731**

Kpl. Złączka red. do małej butli 4 kg. - 3/8" L / Ø9
 Satz Reduzierkupplung von 4 kg Zylinder. - 3/8" L / Ø9
 Set of reducer coupling of 4 kg cylinder. - 3/8" L / Ø9
 Компл. переходного соединителя для баллона 4 кг. - 3/8" L / д-9

CENA - PREIS - PRICE - ЦЕНА - TIMH : PLN EUR

GZ-2731

PL - Złącze dwuczęściowe - gwint wewnętrzny lewy 3/8" - na butlę turystyczną
 0,5 kg, 1kg, 2kg, 3kg, 4kg, 5kg / nypel na węża gazowego 9-10 mm

EN - Two-piece connector - 3/8" inner thread - for tourist bottle 0.5 kg, 1kg,
 2kg, 3kg, 4kg, 5kg / nipple for gas hose 9-10 mm

**GZ-T017**

Filtro-Adapter DISH - Hol. / Pol; Wł. - W21,8 - 60 mm (odpowiednik GZ-221B)
 Dish Adapter (mit Filter innen), W21,8 - 60 mm (entspricht GZ-221 B)
 Dish adapter (with filter inside), W21,8 - 60 mm (equivalent GZ-221 B)
 Фильтр с адаптером DISH - Голл. / Польша; Ит. - W21,8 - 60 мм (аналог GZ-221B)

CENA - PREIS - PRICE - ЦЕНА - TIMH : PLN EUR

**GZ-T011**

Filtro-Adapter ACME - Pol. /Niem; Bel. - M10 - 95 mm (odpowiednik GZ-222 D/10)
 ACME-Adapter (mit Filter innen) M10 - 95 mm - (entspricht GZ-222 D/10)
 ACME adapter (with filter inside) - M10 - 95 mm - (equivalent GZ-222 D/10)
 Фильтр с адаптером ACME - Польша / Герм.; Бельг.- M10 - 95 мм (аналог GZ-222 D/10)

CENA - PREIS - PRICE - ЦЕНА - TIMH : PLN EUR

**GZ-T007**

Filtro-Adapter ACME - Pol. /Niem; Bel. - M12 - 95 mm (odpowiednik GZ-222 D/12)
 ACME-Adapter (mit Filter innen) M12 - 95 mm - (entspricht GZ-222 D/12)
 ACME adapter (with filter inside) - M12 - 95 mm - (equivalent GZ-222 D/12)
 Фильтр с адаптером ACME - Польша / Герм.; Бельг.- M12 - 95 мм (аналог GZ-222 D/12)

CENA - PREIS - PRICE - ЦЕНА - TIMH : PLN EUR

**GZ-T033**

Filtro-Adapter ACME - Pol. /Niem; Bel. - M14 - 95 mm (odpowiednik GZ-222 D/14)
 ACME-Adapter (mit Filter innen) M14 - 95 mm - (entspricht GZ-222 D/14)
 ACME adapter (with filter inside) - M14 - 95 mm - (equivalent GZ-222 D/14)
 Фильтр с адаптером ACME - Польша / Герм.; Бельг.- M14 - 95 мм (аналог GZ-222 D/14)

CENA - PREIS - PRICE - ЦЕНА - TIMH : PLN EUR

**GZ-T015**

Filtro-Adapter ACME - Pol. / Niem; Bel. - W21,8 - 60 mm (odpowiednik GZ-222 D/21)
 ACME-Adapter (mit Filter innen) W21,8 - 60 mm - (entspricht GZ-222 D/21)
 ACME adapter (with filter inside), W21,8 - 60 mm - (equivalent GZ-222 D/21)
 Фильтр с адаптером ACME - Голл. / Герм; Бельг. - W21,8 - 60 мм (аналог GZ-222 D/21)

CENA - PREIS - PRICE - ЦЕНА - TIMH : PLN EUR

**GZ-T014**

Filtro-Adapter ACME - Pol. / Niem; Bel. - W21,8 - 95 mm (odpowiednik GZ-222 D/21)
 ACME-Adapter (mit Filter innen) W21,8 - 95 mm - (entspricht GZ-222 D/21)
 ACME adapter (with filter inside), W21,8 - 95 mm - (equivalent GZ-222 D/21)
 Фильтр с адаптером ACME - Голл. / Герм; Бельг. - W21,8 - 95 мм (аналог GZ-222 D/21)

CENA - PREIS - PRICE - ЦЕНА - TIMH : PLN EUR

**GZ-T027**

Filtro-Adapter ACME - Pol. /Niem; Bel. - M16x1,5 - 60 mm (odpowiednik GZ-2222 A/16)
 ACME-Adapter (mit Filter innen) M16 x1,5 - 60 mm - (entspricht GZ-2222 A/16)
 ACME adapter (with filter inside) - M16x1,5 - 60 mm - (equivalent GZ-2222 A/16)
 Фильтр с адаптером ACME - Польш. / Герм; Бельг. - M16x1,5 - 60 мм (аналог GZ-2222 A/16)

CENA - PREIS - PRICE - ЦЕНА - TIMH : PLN EUR

**GZ-T026**

Filtro-Adapter ACME - Pol. /Niem; Bel. - M16x1,5 - 95 mm (odpowiednik GZ-2222 A/16)
 ACME-Adapter (mit Filter innen) M16 x1,5-95 mm - (entspricht GZ-2222 A/16)
 ACME adapter (with filter inside) - M16x1,5 - 95 mm - (equivalent GZ-2222 A/16)
 Фильтр с адаптером ACME - Польш. / Герм; Бельг. - M16x1,5 - 95 мм (аналог GZ-2222 A/16)

CENA - PREIS - PRICE - ЦЕНА - TIMH : PLN EUR

**GZ-T006**

Filtro-Adapter BAYONET - Pol; Wł. / Hol - M10 - do (Tomasetto) - 80 mm (odpowiednik GZ-224/10)
 BAJONETT-Adapter (mit Filter innen) M10 - 80 mm - (entspricht GZ-224/10)
 BAYONET adapter (with filter inside), M10 - 80 mm - (equivalent GZ-224/10)
 Фильтр с адаптером BAYONET - Польша; Ит. / Голл. - M10 - для (Tomasetto) - 80 мм (аналог GZ-224/10)

CENA - PREIS - PRICE - ЦЕНА - TIMH : PLN EUR

**GZ-T013**

Filtro-Adapter BAYONET - Pol; Wł. / Hol - M12 - 80 mm (odpowiednik GZ-224/12)
 BAJONETT-Adapter (mit Filter innen) M12 - 80 mm - (entspricht GZ-224/12)
 BAYONET adapter (with filter inside), M12 - 80 mm - (equivalent GZ-224/12)
 Фильтр с адаптером BAYONET - Польша; Ит. / Голл. - M12 - 80 мм (аналог GZ-224/12)

CENA - PREIS - PRICE - ЦЕНА - TIMH : PLN EUR

**GZ-T031**

Filtro-Adapter BAYONET - Pol; Wł. / Hol - M14 - 80 mm (odpowiednik GZ-224/14)
 BAJONETT-Adapter (mit Filter innen) M14 - 80 mm - (entspricht GZ-224/14)
 BAYONET adapter (with filter inside), M14 - 80 mm - (equivalent GZ-224/14)
 Фильтр с адаптером BAYONET Польша; Ит. / Голл. - M14 - 80 мм (аналог GZ-224/14)

CENA - PREIS - PRICE - ЦЕНА - TIMH : PLN EUR

**GZ-T018**

Filtro-Adapter BAYONET - Niem., Bel. / Hol - W21,8 - 80 mm (odpowiednik GZ-224 D/21)
 BAJONETT-Adapter (mit Filter innen) W21,8 - 80 mm - (entspricht GZ-224 D/21)
 BAYONET adapter (with filter inside), W21,8 - 80 mm - (equivalent GZ-224 D/21)
 Фильтр с адаптером BAYONET - Герм., Бельг. / Голл. - W21,8 - 80 мм (аналог GZ-224 D/21)

CENA - PREIS - PRICE - ЦЕНА - TIMH : PLN EUR

**GZ-T034**

Filtro-Adapter BAYONET - Pol; Wł. / Hol - M16x1,5 - 80 mm (odpowiednik GZ-2224 D/16)
 BAJONETT-Adapter (mit Filter innen) M16x1,5 - 80 mm - (entspricht GZ-2224 D/16)
 BAYONET adapter (with filter inside), M16x1,5 - 80 mm - (equivalent GZ-2224 D/16)
 Фильтр с адаптером BAYONET - Польша; Ит. / Голл. - M16x1,5 - 80 мм (аналог GZ-2224 D/16)

CENA - PREIS - PRICE - ЦЕНА - TIMH : PLN EUR



GZ-T023

Filtro-Adapter Eurozłącze bez zaworu - Hiszp., Portugalia - M10 (odpowiednik GZ-204/10)
 Filter-Adapter EURO-CONNECTOR (ohne Ventil) M10 - (entspricht GZ-204/10)
 Filter-Adapter EURO-CONNECTOR (without valve) M10 - (equivalent GZ-204/10)
 Фильтр с адаптером Евросоединитель без клапана - Испан., Португалия - M10 (аналог GZ-204/10)

CENA - PREIS - PRICE - ЦЕНА - TIMH : PLN EUR



GZ-T024

Filtro-Adapter Eurozłącze bez zaworu - Hiszp., Portugalia - M12 (odpowiednik GZ-204/12)
 Filter-Adapter EURO-CONNECTOR (ohne Ventil) M12 - (entspricht GZ-204/12)
 Filter-Adapter EURO-CONNECTOR (without valve) M12 - (equivalent GZ-204/12)
 Фильтр с адаптером Евросоединитель без клапана - Испан., Португалия - M12 (аналог GZ-204/12)

CENA - PREIS - PRICE - ЦЕНА - TIMH : PLN EUR



GZ-T035

Filtro-Adapter Eurozłącze bez zaworu - Hiszp., Portugalia - M14 (odpowiednik GZ-204/14)
 Filter-Adapter EURO-CONNECTOR (ohne Ventil) M14 - (entspricht GZ-204/14)
 Filter-Adapter EURO-CONNECTOR (without valve) M14 - (equivalent GZ-204/14)
 Фильтр с адаптером Евросоединитель без клапана - Испан., Португалия - M14 (аналог GZ-204/14)

CENA - PREIS - PRICE - ЦЕНА - TIMH : PLN EUR



GZ-T022

Filtro-Adapter Eurozłącze bez zaworu - Hiszp., Portugalia - W21,8 (odpowiednik GZ-204)
 Filter-Adapter EURO-CONNECTOR (ohne Ventil) W21,8 - (entspricht GZ-204)
 Filter-Adapter EURO-CONNECTOR (without valve) W21,8 - (equivalent GZ-204)
 Фильтр с адаптером Евросоединитель без клапана - Испан., Португалия - W21,8 (аналог GZ-204)

CENA - PREIS - PRICE - ЦЕНА - TIMH : PLN EUR



GZ-T036

Filtro-Adapter Eurozłącze bez zaworu - Hiszp., Portugalia - M16x1,5 (odpowiednik GZ-200 A/16)
 Filter-Adapter EURO-CONNECTOR (ohne Ventil) M16x1,5 - (entspricht GZ-200 A/16)
 Filter-Adapter EURO-CONNECTOR (without valve) M16x1,5 - (equivalent GZ-200 A/16)
 Фильтр с адаптером Евросоединитель без клапана - Испан., Португалия - M16x1,5 (аналог GZ-200 A/16)

CENA - PREIS - PRICE - ЦЕНА - TIMH : PLN EUR



GZ-T020

Złącze do złożenia filtra z Eurozłączem z zaworem GZ-PT-0002 - wyjście M10
 Leitungsverbinder für Filter mit Euroconnector mit Ventil GZ-PT-0002 - M10 Ausgang
 Up-grade M10 (GZ-PT-0002)
 Соединитель для сборки фильтра с Евросоединителем с клапаном GZ-PT-0002 - выход M10

CENA - PREIS - PRICE - ЦЕНА - TIMH : PLN EUR



GZ-T021

Złącze do złożenia filtra z Eurozłączem z zaworem GZ-PT-0002 - wyjście M12
 Leitungsverbinder für Filter mit Euroconnector mit Ventil GZ-PT-0002 - M12 Ausgang
 Up-grade M12 (GZ-PT-0002)
 Соединитель для сборки фильтра с Евросоединителем с клапаном GZ-PT-0002 - выход M12

CENA - PREIS - PRICE - ЦЕНА - TIMH : PLN EUR



GZ-T037

Złącze do złożenia filtra z Eurozłączem z zaworem GZ-PT-0002 - wyjście M14
 Leitungsverbinder für Filter mit Euroconnector mit Ventil GZ-PT-0002 - M14 Ausgang
 Up-grade M14 (GZ-PT-0002)
 Соединитель для сборки фильтра с Евросоединителем с клапаном GZ-PT-0002 - выход M14

CENA - PREIS - PRICE - ЦЕНА - TIMH : PLN EUR



GZ-T019

Złącze do złożenia filtra z Eurozłączem z zaworem GZ-PT-0002 - wyjście W21,8
 Leitungsverbinder für Filter mit Euroconnector mit Ventil GZ-PT-0002 - W21.8 Ausgang
 Up-grade W21,8 (GZ-PT-0002)
 Соединитель для сборки фильтра с Евросоединителем с клапаном GZ-PT-0002 - выход W21,8

CENA - PREIS - PRICE - ЦЕНА - TIMH : PLN EUR



GZ-T038

Złącze do złożenia filtra z Eurozłączem z zaworem GZ-PT-0002 - wyjście M16x1,5
 Leitungsverbinder für Filter mit Euroconnector mit Ventil GZ-PT-0002 - M16x1,5 Ausgang
 Up-grade M16x1,5 (GZ-PT-0002)
 Соединитель для сборки фильтра с Евросоединителем с клапаном GZ-PT-0002 - выход M16x1,5

CENA - PREIS - PRICE - ЦЕНА - TIMH : PLN EUR



FKN-116-0-01

Kpl. wymienny filtra z brązu spiekanego stosowany do Filtro-Adapterów M10
 Sinterbronze-Filterpatrone (austauschbar und abwaschbar) M10
 Sintered bronze filter cartridge (exchangeable and washable) M10
 Компл. сменный фильтра из спеченной бронзы, применяемый фильтров с адаптером M10

CENA - PREIS - PRICE - ЦЕНА - TIMH : PLN EUR



FKN-116-0-02

Kpl. wymienny filtra z brązu spiekanego stosowany do Filtro-Adapterów M12
 Sinterbronze-Filterpatrone (austauschbar und abwaschbar) M12
 Sintered bronze filter cartridge (exchangeable and washable) M12
 Компл. сменный фильтра из спеченной бронзы, применяемый для фильтров с адаптером M12

CENA - PREIS - PRICE - ЦЕНА - TIMH : PLN EUR

**FKN-116-0-04**

Kpl. wymienny filtra z brązu spiekanego stosowany do Filtr-Adapterów M14
 Sinterbronze-Filterpatrone (austauschbar und abwaschbar) M14
 Sintered bronze filter cartridge (exchangeable and washable) M14
 Компл. сменный фильтра из спеченной бронзы, применяемый для фильтров с адаптером M14

CENA - PREIS - PRICE - ЦЕНА - TIMH : PLN EUR

**FKN-116-0-03**

Kpl. wymienny filtra z brązu spiekanego stosowany do Filtr-Adapterów W21,8
 Sinterbronze-Filterpatrone (austauschbar und abwaschbar) W21,8
 Sintered bronze filter cartridge (exchangeable and washable) W21,8
 Компл. сменный фильтра из спеченной бронзы, применяемый для фильтров с адаптером W21,8

CENA - PREIS - PRICE - ЦЕНА - TIMH : PLN EUR

**FKN-116-0-05**

Kpl. wymienny filtra z brązu spiekanego stosowany do Filtr-Adapterów M16x1,5
 Sinterbronze-Filterpatrone (austauschbar und abwaschbar) M16x1,5
 Sintered bronze filter cartridge (exchangeable and washable) M16x1,5
 Компл. сменный фильтр из спеченной бронзы, применяемый для фильтров с адаптером M16x1,5

CENA - PREIS - PRICE - ЦЕНА - TIMH : PLN EUR

**GZ-EZ-0002**

Cewka ze złączem AMP
 - Rezystancja: 12Ω ± 5%, Napięcie: 12V, Moc: 11W Zakres temperatury pracy: -20°C to +120°C
 Die Spule mit AMP-Stecker
 - Widerstand: 12Ω ± 5%, Spannung: 12V, Leistung: 11W Betriebstemperaturbereich: -20 ° C bis + 120 ° C
 The coil with AMP connector
 - Resistance: 12Ω ± 5%, Voltage: 12V, Moc: 11W Operating Temperature Range: -20°C to +120°C
 „Катушка с соединителем AMP
 - Сопротивление: 12Ω ± 5%, Напряжение: 12V, Мощность: 11W Рабочий диапазон температур: -20°C до +120°C

CENA - PREIS - PRICE - ЦЕНА - TIMH : PLN EUR

**W-SP-SILIKON**

Wąż silikonowy podciśnieniowy 4 mm (vacuum)
 Silikon-Vakuumschlauch 4 mm
 Silicone vacuum hose 4 mm
 Шланг вакуумный для двигателя 4 мм (вакуум)

CENA - PREIS - PRICE - ЦЕНА - TIMH : PLN EUR

**OPS-D12 W1**

Obejma sprężysta 17 W1 na przewód Ø12
 Federschellen 17 W1 für Leitung Ø12
 Hose clamp - Spring clip 17 W1 for Ø12 hose
 Эластичный зажим 17 W1 для шланга Ø12

CENA - PREIS - PRICE - ЦЕНА - TIMH : PLN EUR

**OPS-D16 W1**

Obejma sprężysta 25 W1 na przewód Ø16
 Federschellen 25 W1 für Leitung Ø16
 Hose clamp - Spring clip 25 W1 for Ø16 hose
 Эластичный зажим 25 W1 для шланга Ø16

CENA - PREIS - PRICE - ЦЕНА - TIMH : PLN EUR

**OPL-6/11 W2**

Opaska ślimakowa - Ø6-11 W2 - Ideal Schlemper
 Schneckengewinde-Schelle - Größe Ø6-11 - W2 - Ideal Schlemper
 Worm drive clip - size Ø6-11 W2 - Ideal Schlemper
 Червячный хомут - д-6-11 W2 - Ideal Schlemper

CENA - PREIS - PRICE - ЦЕНА - TIMH : PLN EUR

**OPNM-8/16 W1**

Opaska ślimakowa - Ø8-16 W1 - MIKALOR
 Schneckengewinde-Schelle - Größe Ø8-16 W1 - MIKALOR
 Worm drive clip - size Ø8-16 - W1 - zinc-plated - MIKALOR
 Червячный хомут - д-8-16 W1 - MIKALOR

CENA - PREIS - PRICE - ЦЕНА - TIMH : PLN EUR

**OPNM-12/22 W1**

Opaska ślimakowa - Ø12-22 W1 - MIKALOR
 Schneckengewinde-Schelle - Größe Ø12-22 W1 - MIKALOR
 Worm drive clip - size Ø12-22 - W1 - zinc-plated - MIKALOR
 Червячный хомут - д-12-22 W1 - MIKALOR

CENA - PREIS - PRICE - ЦЕНА - TIMH : PLN EUR

**OPNM-16/27 W1**

Opaska ślimakowa - Ø16-27 W1 - MIKALOR
 Schneckengewinde-Schelle - Größe Ø16-27 W1 - MIKALOR
 Worm drive clip - size Ø16-27 - W1 - zinc-plated - MIKALOR
 Червячный хомут - д-16-27 W1 - MIKALOR

CENA - PREIS - PRICE - ЦЕНА - TIMH : PLN EUR

**FL 05 C**

Filtr BLASTER - 12/12 - czujnik Bosch
 BLASTER Filter - 12/12 - Bosch Sensor
 BLASTER filter - 12/12 - Bosch sensor
 Фильтр BLASTER - 12/12 - датчик Bosch

CENA - PREIS - PRICE - ЦЕНА - TIMH : PLN EUR

**WF-01**

Filtr Tomasetto bez otworu (faza ciepla) - bibulowy z siatką wzmacniającą. Najczęściej stosowany w reduktorach Tomasetto Alaska, Artic, Antartic oraz Shark
 Filter TOMASETTO ohne Loch (Flüssigphase) - Papier mit Netzverstärkung
 Filter TOMASETTO without hole (liquid phase) - paper with mesh strengthening
 Фильтр Tomasetto без отверстия (жидкая фаза) - бумажный с укрепляющей сеткой. Чаще всего применяется в редукторах Tomasetto Alaska, Artic, Antartic и Shark

CENA - PREIS - PRICE - ЦЕНА - TIMH : PLN EUR

**WF-02**

Filtr Tomasetto bez otworu (faza ciepla) - bibulowy. Najczęściej stosowany w reduktorach Tomasetto Alaska, Artic, Antartic oraz Shark
 Filter TOMASETTO ohne Loch (Flüssigphase) - Papier
 Filter TOMASETTO without hole (liquid phase) - paper
 Фильтр Tomasetto без отверстия (жидкая фаза) - бумажный с укрепляющей сеткой. Чаще всего применяется в редукторах Tomasetto Alaska, Artic, Antartic и Shark

CENA - PREIS - PRICE - ЦЕНА - TIMH : PLN EUR

**WF-03**

Filtr Tomasetto bez otworu, z płaskim dnem (faza ciepla) - bibulowy z siatką wzmacniającą. Najczęściej stosowany w reduktorach Tomasetto Alaska, Artic, Antartic oraz Shark
 Filter TOMASETTO ohne Loch, mit flachem Boden (Flüssigphase) - Papier mit Netzverstärkung
 Filter TOMASETTO without hole, with a flat bottom (liquid phase) - paper with mesh strengthening
 Фильтр Tomasetto без отверстия (жидкая фаза) - бумажный с укрепляющей сеткой. Чаще всего применяется в редукторах Tomasetto Alaska, Artic, Antartic и Shark

CENA - PREIS - PRICE - ЦЕНА - TIMH : PLN EUR

**WF-04**

Filtr OMB (faza ciepla) - bibulowy z siatką wzmacniającą. Najczęściej stosowany w instalacjach AC, ATIKER, KME
 Filter OMB (flüssige Phase) - Papier
 Filter OMB (liquid phase) - paper
 Фильтр OMB (жидкая фаза) - бумажный с укрепляющей сеткой. Чаще всего применяется в установках AC, ATIKER, KME

CENA - PREIS - PRICE - ЦЕНА - TIMH : PLN EUR

**WF-05**

Filtr Lovato (faza ciepla) - bibulowy z siatką wzmacniającą. Stosowany w instalacjach Lovato
 Filter LOVATO (Flüssigphase) - Papier mit Netzverstärkung
 Filter LOVATO (liquid phase) - paper with mesh strengthening
 Фильтр Lovato (жидкая фаза) - бумажный с укрепляющей сеткой. Применяется в установках Lovato

CENA - PREIS - PRICE - ЦЕНА - TIMH : PLN EUR

**WF-06**

Filtr Valtek (faza ciepla) - bibulowy. Stosowany w elektrozaworach LPG firm Valtek, Elpigaz i Milano, filtrach fazy ciekłej firmy Valtek oraz reduktorów firmy Elpigaz
 Filter VALTEK (flüssige Phase) - Papier
 Filter VALTEK (liquid phase) - paper
 Фильтр Valtek (жидкая фаза) - бумажный. Применяется в электроклапанах LPG фирм Valtek, Elpigaz и Milano, фильтрах жидкой фазы фирмы Valtek а также редукторах фирмы Elpigaz

CENA - PREIS - PRICE - ЦЕНА - TIMH : PLN EUR

**WF-07**

Filtr VALTEK DR (faza ciepla) - bibulowy. Najczęściej stosowany w instalacjach ELPIGAZ Stella i OMVL - Dream
 Filter VALTEK DR (Flüssigphase) - Papier
 Filter VALTEK DR (liquid phase) - paper
 Фильтр VALTEK DR (жидкая фаза) - бумажный. Чаще всего применяется в установках ELPIGAZ Stella и OMVL - Dream

CENA - PREIS - PRICE - ЦЕНА - TIMH : PLN EUR

**WF-08**

Filtr LANDI (faza ciepla) - bibulowy. Najczęściej stosowany w instalacjach Landi LES i LIS, Landi Renzo IGS, LCS, OMEGAS
 Filterpatrone LANDI (Flüssigphase) - Papier
 Filter cartridge LANDI (liquid phase) - paper
 Фильтр LANDI (жидкая фаза) - бумажный. Чаще всего применяется в установках Landi LES i LIS, Landi Renzo IGS, LCS, OMEGAS

CENA - PREIS - PRICE - ЦЕНА - TIMH : PLN EUR

**WF-09**

Filtr LOVATO (faza ciepla) - bibulowy. Najczęściej stosowany w reduktorach LOVATO RGJ - 3 SMART, RGJ FAST HP, RGJ SUPR FAST HP
 Filter LOVATO (flüssige Phase) - Papier
 Filter LOVATO (liquid phase) - paper
 Фильтр LOVATO (жидкая фаза) - бумажный. Чаще всего применяется в редукторах LOVATO RGJ - 3 SMART, RGJ FAST HP, RGJ SUPR FAST HP

CENA - PREIS - PRICE - ЦЕНА - TIMH : PLN EUR

**WF-10**

Filtr LOVATO (faza ciepla) - bibulowy. Najczęściej stosowany w reduktorach LOVATO RGJ - 3.2
 Filter LOVATO (flüssige Phase) - Papier
 Filter LOVATO (liquid phase) - paper
 Фильтр LOVATO (жидкая фаза) - бумажный. Чаще всего применяется в редукторах LOVATO RGJ - 3.2

CENA - PREIS - PRICE - ЦЕНА - TIMH : PLN EUR

**WF-11**

Filtr LOVATO (faza ciepla) - bibulowy. Najczęściej stosowany w reduktorach LOVATO RGJ
 Filter LOVATO (flüssige Phase) - Papier
 Filter LOVATO (liquid phase) - paper
 Фильтр LOVATO (жидкая фаза) - бумажный. Чаще всего применяется в редукторах LOVATO RGJ

CENA - PREIS - PRICE - ЦЕНА - TIMH : PLN EUR

**WF-12**

Filtr STEFANELLI (faza ciepla) - bibulowy z siatką wzmacniającą. Stosowany w instalacjach Stefanelli
 Filter STEFANELLI (Flüssigphase) - Papier mit Netzverstärkung
 Filter STEFANELLI (liquid phase) - paper with mesh strengthening
 Фильтр STEFANELLI (жидкая фаза) - бумажный с укрепляющей сеткой. Применяется в установках Stefanelli

CENA - PREIS - PRICE - ЦЕНА - TIMH : PLN EUR



WF-13

Wkład filtra Prins (faza lotna) - poliestrowy z siatką wzmacniającą. Stosowany w instalacjach Prins
 Filterpatrone Prins (flüchtige Phase) - Polyester mit Netzverstärkung
 Filter cartridge Prins (volatile phase) - Polyester with mesh strengthening
 Вкладыш для фильтра Prins (летучая фаза) - полиэфирный с укрепляющей сеткой. Применяется в установках Prins

CENA - PREIS - PRICE - ЦЕНА - TIMH : PLN EUR



WF-14

Filtr BRC (faza ciepla) - bibulowy. Stosowany w instalacjach BRC, ZAVOLI
 Filter BRC (flüssige Phase) - Papier
 Filter BRC (liquid phase) - paper
 Фильтр BRC (жидкая фаза) - бумажный. Применяется в установках BRC, ZAVOLI

CENA - PREIS - PRICE - ЦЕНА - TIMH : PLN EUR



WF-15

Wkład filtra Lovato (faza lotna) - poliestrowy z siatką wzmacniającą. Stosowany w instalacjach Lovato
 Filterpatrone LOVATO (flüchtige Phase) - Polyester mit Netzverstärkung
 Filter cartridge LOVATO (volatile phase) - Polyester with mesh strengthening
 Вкладыш для фильтра Lovato (летучая фаза) - полиэфирный с укрепляющей сеткой. Применяется в установках Lovato

CENA - PREIS - PRICE - ЦЕНА - TIMH : PLN EUR



WF-16

Wkład filtra VALTEK (faza lotna) - poliestrowy z siatką wzmacniającą. Najczęściej stosowany w instalacjach STAG, AC
 Filterpatrone VALTEK (flüchtige Phase) - Polyester mit Netzverstärkung
 Filter cartridge VALTEK (volatile phase) - Polyester with mesh strengthening
 Вкладыш для фильтра VALTEK (летучая фаза) - полиэфирный с укрепляющей сеткой. Применяется в установках STAG, AC.

CENA - PREIS - PRICE - ЦЕНА - TIMH : PLN EUR



WF-17

Wkład filtra MATRIX (faza lotna) - poliestrowy z siatką wzmacniającą. Najczęściej stosowany w instalacjach AG, AC, ZAVOLI, LANDI
 Filterpatrone MATRIX (flüchtige Phase) - Polyester mit Netzverstärkung
 Filter cartridge MATRIX (volatile phase) - Polyester with mesh strengthening
 Вкладыш для фильтра MATRIX (летучая фаза) - полиэфирный с укрепляющей сеткой. Применяется в установках AG, AC, ZAVOLI, LANDI

CENA - PREIS - PRICE - ЦЕНА - TIMH : PLN EUR



WF-18

Wkład filtra BRC (faza lotna) - poliestrowy z siatką wzmacniającą. Stosowany w instalacjach BRC
 Filterpatrone BRC (flüchtige Phase) - Polyester mit Netzverstärkung
 Filter cartridge BRC (volatile phase) - Polyester with mesh strengthening
 Вкладыш для фильтра BRC (летучая фаза) - полиэфирный с укрепляющей сеткой. Применяется в установках BRC

CENA - PREIS - PRICE - ЦЕНА - TIMH : PLN EUR



WF-19

Plastikowy filtr Tomasetto bez otworu, z koszyczkiem wzmacniającym z tworzywa (faza ciepla) - bibulowy. Najczęściej stosowany w reduktorach Tomasetto Alaska, Artic, Antartic oraz Shark
 Kunststofffilter TOMASETTO ohne Loch mit einer Kunststoffkorbverstärkung (Flüssigphase) - Papier
 Plastic filter TOMASETTO without hole with a plastic basket reinforcement (liquid phase) - paper
 Пластмассовый фильтр Tomasetto без отверстия, с укрепляющей корзиной из пластмассы (жидкая фаза) - бумажный. Чаще всего применяется в редукторах Tomasetto Alaska, Artic, Antartic и Shark

CENA - PREIS - PRICE - ЦЕНА - TIMH : PLN EUR



WF-20

Filtr Tomasetto z otworem do elektrozaworu, (faza ciepla)
 - bibulowy z siatką wzmacniającą. Stosowany w elektrozaworach Tomasetto
 Filter TOMASETTO mit Loch für Solenoidventil (Flüssigphase)
 - Papier mit Netzverstärkung. Verwendet in Tomasetto Magnetventilen
 Filter TOMASETTO with hole for solenoid valve (liquid phase)
 - paper with mesh strengthening. Used in Tomasetto solenoid valves
 Фильтр Tomasetto с отверстием для электроклапана, (жидкая фаза)
 - бумажный с укрепляющей сеткой. Применяется в электроклапанах Tomasetto

CENA - PREIS - PRICE - ЦЕНА - TIMH : PLN EUR



WF-21

Wkład filtra BRC (faza lotna) - poliestrowy z siatką wzmacniającą. Stosowany w instalacjach BRC Sequent
 Filterpatrone brc (flüchtige Phase) - Polyester mit Netzverstärkung. Am häufigsten in BRC Sequent Installationen verwendet
 Filter cartridge brc (volatile phase) - Polyester with mesh strengthening. Most commonly used in BRC Sequent installations
 Вкладыш для фильтра BRC (летучая фаза) - полиэфирный с укрепляющей сеткой. Применяется в установках BRC Sequent

CENA - PREIS - PRICE - ЦЕНА - TIMH : PLN EUR



FL-CL01

„Wkład filtra BLASTER (faza lotna) - kompozytowy (koalescencyjny). Stosowany w filtrach FL05 BLASTER, BLASTER C, BLASTER Y”
 Filterpatrone BLASTER (flüchtige Phase) VEREINIGUNG - oleophobe und hydrophobe Zusammensetzung In Filter FL05: BLASTER, BLASTER C und BLASTER Y
 Filter cartridge BLASTER (volatile phase) COALESCENCE - oleophobic and hydrophobic composite Used in filters FL05: BLASTER, BLASTER C AND BLASTER Y
 „Вкладыш для фильтра BLASTER (летучая фаза) - композитный (коалесцентный). Применяется в фильтрах FL05 BLASTER, BLASTER C, BLASTER Y”

CENA - PREIS - PRICE - ЦЕНА - TIMH : PLN EUR



SZG-549

Gniazdo szybkozłączy - zew. - G 1/4”
 Schnellverbindung - Gewinde: G 1/4 außen
 Couplings with male thread - G 1/4
 соединительная деталь для быстрой установки резьба G 1/4 наружная

CENA - PREIS - PRICE - ЦЕНА - TIMH : PLN EUR



SZG-675

Gniazdo szybkozłączy - zew. - G 3/8”
 Schnellverbindung - Gewinde: G 3/8 außen
 Couplings with male thread - G 3/8
 соединительная деталь для быстрой установки резьба G 3/8 наружная

CENA - PREIS - PRICE - ЦЕНА - TIMH : PLN EUR



GZ-TESTER

Tester szczelności gazu
Gasdichtigkeitsprüfer
Gas tightness tester
Тестер герметичности газа

CENA - PREIS - PRICE - ЦЕНА - ТИМН : PLN EUR

AEROZOL Z WORKIEM !

DZIAŁA W KAŻDEJ POZYCJI POJEMNIKA

Profesjonalny środek do badania szczelności ciśnieniowych instalacji gazowych. Pozwala szybko i precyzyjnie zlokalizować miejsce nieszczelności. Skuteczny do wszystkich mediów gazowych. Może być stosowany na powierzchniach metalowych oraz z tworzyw sztucznych. Zalecany do kontroli samochodowych instalacji LPG. Wsad na bazie glikolu propylenowego. Produkt niepalny i niewybuchowy, bezpieczny dla powierzchni lakierowanych.

Sposób użycia:

Środek może być stosowany na powierzchnie nieoczyszczone. Preparat nanieść na testowane złącze z odległości 2-4 cm poprzez rurkę dozującą. W przypadku nieszczelności złącza, powstaną bańki i pęcherze. Spryskana powierzchnia nie wymaga czyszczenia. Produkt biodegradowalny, utlenia się i odtłuszcza badaną powierzchnię. Nie powoduje korozji. Skuteczny w zakresie temperatur -20oC do +50oC.

AEROZOL WITH BAG!

WORKS IN EACH POSITION OF THE CONTAINER

Professional gas leak tester. Lets you quickly and accurately locate the leak. Effective for all gas media. Can be used on metal surfaces and plastics. Recommended for automotive LPG control.

Polypropylene glycol feed. Non-combustible and non-explosive, safe for varnished surfaces.

Usage:

It can be used on unclean surfaces. Apply the test piece at a distance of 2-4 cm to the test tube. In the case of leakage of the joint, bubbles will form. The sprayed surface does not require cleaning. The product is biodegradable, oxidizes and degreases the test surface. No corrosion. Effective at temperatures -20oC to + 50oC.



SZG-676

Gniazdo szybkozłączy -zew. - G 1/2"
Schnellverbindung - Gewinde: G 1/2 außen
Couplings with male thread - G 1/2
соединительная деталь для быстрой установки резьба G 1/2 наружная

CENA - PREIS - PRICE - ЦЕНА - ТИМН : PLN EUR



SWG-550

Gniazdo szybkozłączy - wew. - G 1/4"
Schnellverbindung - Gewinde: G 1/4 innen
Couplings with female thread - G 1/4
соединительная деталь для быстрой установки резьба G 1/4 внутренняя

CENA - PREIS - PRICE - ЦЕНА - ТИМН : PLN EUR



SWG-677

Gniazdo szybkozłączy - wew. - G 3/8"
Schnellverbindung - Gewinde: G 3/8 innen
Couplings with female thread - G 3/8
соединительная деталь для быстрой установки резьба G 3/8 внутренняя

CENA - PREIS - PRICE - ЦЕНА - ТИМН : PLN EUR



SWG-678

Gniazdo szybkozłączy - wew. - G 1/2"
Schnellverbindung - Gewinde: G 1/2 innen
Couplings with female thread - G 1/2
соединительная деталь для быстрой установки резьба G 1/2 внутренняя

CENA - PREIS - PRICE - ЦЕНА - ТИМН : PLN EUR



SWG-6

Gniazdo szybkozłączy z choinką na wąż 6 mm
Schnellverbindung mit Beschlagteil für Schlauch 6 mm
Couplings with a fitting part for hose 6 mm
Соединительная деталь для быстрой установки с елочкой для шланга 6 мм

CENA - PREIS - PRICE - ЦЕНА - ТИМН : PLN EUR



SWG-8

Gniazdo szybkozłączy z choinką na wąż 8 mm
Schnellverbindung mit Beschlagteil für Schlauch 8 mm
Couplings with a fitting part for hose 8 mm
Соединительная деталь для быстрой установки с елочкой для шланга 8 мм

CENA - PREIS - PRICE - ЦЕНА - ТИМН : PLN EUR



SWG-9

Gniazdo szybkozłączy z choinką na wąż 9 mm
Schnellverbindung mit Beschlagteil für Schlauch 9 mm
Couplings with a fitting part for hose 9 mm
Соединительная деталь для быстрой установки с елочкой для шланга 9 мм

CENA - PREIS - PRICE - ЦЕНА - ТИМН : PLN EUR



SWG-10

Gniazdo szybkozłączy z choinką na wąż 10 mm
Schnellverbindung mit Beschlagteil für Schlauch 10 mm
Couplings with a fitting part for hose 10 mm
Соединительная деталь для быстрой установки с елочкой для шланга 10 мм

CENA - PREIS - PRICE - ЦЕНА - ТИМН : PLN EUR



SWG-13

Gniazdo szybkozłączy z choinką na wąż 13 mm
Schnellverbindung mit Beschlagteil für Schlauch 13 mm
Couplings with a fitting part for hose 13 mm
Соединительная деталь для быстрой установки с елочкой для шланга 13 мм

CENA - PREIS - PRICE - ЦЕНА - ТИМН : PLN EUR



PK-13

Pokrowiec na koło 13" - 590x160 - materiał Codura - wysoka jakość
 Reifenabdeckung 13" - 590x160 - Codura Material - hohe Qualität
 Cover for wheel 13" - 590x160 - Codura material - high quality
 Чехол на запасное колесо (докатка) 13" - 590x160 - материал Codura - высокое качество

CENA - PREIS - PRICE - ЦЕНА - ТИМН : PLN EUR

PK-14

Pokrowiec na koło 14" - 620x170 - materiał Codura - wysoka jakość
 Reifenabdeckung 14" - 620x170 - Codura Material - hohe Qualität
 Cover for wheel 14" - 620x170 - Codura material - high quality
 Чехол на запасное колесо (докатка) 14" - 620x170 - материал Codura - высокое качество

CENA - PREIS - PRICE - ЦЕНА - ТИМН : PLN EUR

PK-15

Pokrowiec na koło 15" - 650x190 - materiał Codura - wysoka jakość
 Reifenabdeckung 15" - 650x190 - Codura Material - hohe Qualität
 Cover for wheel 15" - 650x190 - Codura material - high quality
 Чехол на запасное колесо (докатка) 15" - 650x190 - материал Codura - высокое качество

CENA - PREIS - PRICE - ЦЕНА - ТИМН : PLN EUR

PK-16

Pokrowiec na koło 16" - 660x230 - materiał Codura - wysoka jakość
 Reifenabdeckung 16" - 660x230 - Codura Material - hohe Qualität
 Cover for wheel 16" - 660x230 - Codura material - high quality
 Чехол на запасное колесо (докатка) 16" - 660x230 - материал Codura - высокое качество

CENA - PREIS - PRICE - ЦЕНА - ТИМН : PLN EUR

PK-17

Pokrowiec na koło 17" - 680x230 - materiał Codura - wysoka jakość
 Reifenabdeckung 17" - 680x230 - Codura Material - hohe Qualität
 Cover for wheel 17" - 680x230 - Codura material - high quality
 Чехол на запасное колесо (докатка) 17" - 680x230 - материал Codura - высокое качество

CENA - PREIS - PRICE - ЦЕНА - ТИМН : PLN EUR

PK-18

Pokrowiec na koło 18" - 710x230 - materiał Codura - wysoka jakość
 Reifenabdeckung 18" - 710x230 - Codura Material - hohe Qualität
 Cover for wheel 18" - 710x230 - Codura material - high quality
 Чехол на запасное колесо (докатка) 18" - 710x230 - материал Codura - высокое качество

CENA - PREIS - PRICE - ЦЕНА - ТИМН : PLN EUR

PK-19

Pokrowiec na koło 19" - 740x250 - materiał Codura - wysoka jakość
 Reifenabdeckung 19" - 740x250 - Codura Material - hohe Qualität
 Cover for wheel 19" - 740x250 - Codura material - high quality
 Чехол на запасное колесо (докатка) 19" - 740x250 - материал Codura - высокое качество

CENA - PREIS - PRICE - ЦЕНА - ТИМН : PLN EUR

PKD-13

Pokrowiec na koło dojazdowe 13" - 510x120 - materiał Codura - wysoka jakość
 Reserveradabdeckung 13" - 510x120 - Codura Material - hohe Qualität
 Cover for emergency wheel 13" - 510x120 - Codura material - high quality
 Чехол на запасное колесо (докатка) 13" - 510x120 - материал Codura - высокое качество

CENA - PREIS - PRICE - ЦЕНА - ТИМН : PLN EUR



"GOMET" ZBIGNIEW GOMUŁA I WSPÓLNIK SPÓŁKA JAWNA

ul. Zofii Holszańskiej 7 B
26-600 Radom

Tel. +48 48 365 55 20
Fax +48 48 365 55 90
Kom. +48 504 042 044

e-mail: marketing@gomet.radom.pl
biuro@gomet.radom.pl

www.gomet.radom.pl

Mile widziana kooperacja, możliwość współpracy
Kooperation gern gesehen, Zusammenarbeit möglich
We look for cooperation, possible collaboration
будем очень рады предложениям кооперации, возможно сотрудничество
Πάντα ανοιχτοί σε κάθε δυνατή συνεργασία

Czas realizacji: Od 1 do 7 dni roboczych od potwierdzenia zamówienia
Auftrag fertig: bis zu 10 Werktagen ab der Bestätigung der Bestellung
Realisation time: to 10 working days from placing an order
Срок реализации: до 10 дней с момента поступления заказа
Χρόνος Παράδοσης : 10 εργάσιμες ημέρες από την παραγγελία

Warunki dostawy: Przy zamówieniu większej partii na terenie Polski – dostawa gratis
Lieferbedingungen: Versand über Kurierdienst UPS oder GLS auf Kosten des Kunden
Delivery terms: Sending packages by UPS / GLS courier company on customer's bill
Условия поставки: Курьерская компания UPS / GLS / другие
Όροι Παράδοσης : Αποστολή εμπορευμάτων με courier με χρέωση παραλήπτη.

Warunki płatności: Do uzgodnienia
Zahlungsbedingungen: Nach Vereinbarung
Payment conditions: To be agreed
Условия поставки: По согласованию
Όροι Πληρωμής : Κατόπιν συνεννοήσεως.

